

SEA 60.0 L

STIHL



2 - 18	Gebrauchsanleitung
18 - 35	Instruction Manual
35 - 52	Manual de instrucciones
52 - 67	Skötselanvisning
67 - 82	Käyttöohje
82 - 98	Bedjeningsvejledning
98 - 113	Bruksanvisning
113 - 130	Návod k použití
130 - 146	Használati utasítás
146 - 164	Instruções de serviço
164 - 183	Инструкция по эксплуатации
183 - 200	Instrukcja użytkowania
200 - 220	Ръководство за употреба
220 - 238	Instrucțiuni de utilizare



Inhaltsverzeichnis

1	Vorwort.....	2
2	Informationen zu dieser Gebrauchsanleitung.....	2
3	Übersicht.....	3
4	Sicherheitshinweise.....	5
5	Nass-/Trockensauger einsatzbereit machen.....	9
6	Akku laden und LEDs.....	10
7	Nass-/Trockensauger zusammenbauen... ..	10
8	Akku einsetzen und herausnehmen.....	11
9	Nass-/Trockensauger einschalten und ausschalten.....	12
10	Nass-/Trockensauger und Akku prüfen....	12
11	Mit dem Nass-/Trockensauger arbeiten....	12
12	Nach dem Arbeiten.....	14
13	Transportieren.....	14
14	Aufbewahren.....	15
15	Reinigen.....	15
16	Warten.....	15
17	Reparieren.....	16
18	Störungen beheben.....	16
19	Technische Daten.....	17
20	Ersatzteile und Zubehör.....	18
21	Entsorgen.....	18
22	Produktinformation.....	18
23	Anschriften.....	18

1 Vorwort

Liebe Kundin, lieber Kunde,

es freut uns, dass Sie sich für STIHL entschieden haben. Wir entwickeln und fertigen unsere Produkte in Spitzenqualität entsprechend der Bedürfnisse unserer Kunden. So entstehen Produkte mit hoher Zuverlässigkeit auch bei extremer Beanspruchung.

STIHL steht auch für Spitzenqualität beim Service. Unser Fachhandel gewährleistet kompetente Beratung und Einweisung sowie eine umfassende technische Betreuung.

STIHL bekennt sich ausdrücklich zu einem nachhaltigen und verantwortungsvollen Umgang mit der Natur. Diese Gebrauchsanleitung soll Sie unterstützen, Ihr STIHL Produkt über eine lange Lebensdauer sicher und umweltfreundlich einzusetzen.

Wir danken Ihnen für Ihr Vertrauen und wünschen Ihnen viel Freude mit Ihrem STIHL Produkt.

N. Stihl

Dr. Nikolas Stihl

WICHTIG! VOR GEBRAUCH LESEN UND AUFBEWAHREN.

2 Informationen zu dieser Gebrauchsanleitung

2.1 Geltende Dokumente

Es gelten die lokalen Sicherheitsvorschriften.

- ▶ Zusätzlich zu dieser Gebrauchsanleitung folgende Dokumente lesen, verstehen und aufbewahren:
 - Sicherheitshinweise Akku STIHL AK
 - Gebrauchsanleitung Ladegeräte STIHL AL 101, 301, 500, 501
 - Sicherheitsinformation für STIHL Akkus und Produkte mit eingebautem Akku: www.stihl.com/safety-data-sheets
 - Gebrauchsanleitung und Verpackung des verwendeten Zubehörs

2.2 Kennzeichnung der Warnhinweise im Text



WARNUNG

- Der Hinweis weist auf Gefahren hin, die zu schweren Verletzungen oder zum Tod führen können.
 - ▶ Die genannten Maßnahmen können schwere Verletzungen oder Tod vermeiden.

HINWEIS

- Der Hinweis weist auf Gefahren hin, die zu Sachschaden führen können.
 - ▶ Die genannten Maßnahmen können Sachschaden vermeiden.

2.3 Symbole im Text



Dieses Symbol verweist auf ein Kapitel in dieser Gebrauchsanleitung.

3 Übersicht

3.1 Nass-/Trockensauger und Akku

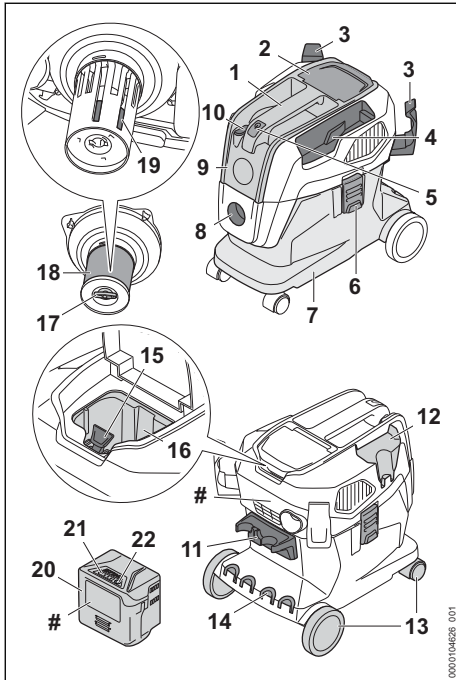

- 1 Transportgriff**
Der Transportgriff dient zum Tragen und Bewegen des Nass-/Trockensaugers.
- 2 Klappe**
Die Klappe deckt den Akku-Schacht ab.
- 3 Halter**
Die Halter dienen zum Aufbewahren des Saugschlauchs.
- 4 Fach**
Das Fach dient zum Aufbewahren der mitgelieferten Fugendüse.
- 5 Taster**
Der Taster dient zum Einschalten und Ausschalten des Nass-/Trockensaugers.
- 6 Verschluss**
Der Verschluss verbindet das Oberteil und den Behälter.
- 7 Behälter**
Der Behälter sammelt aufgesaugten Staub, Schmutz und aufgesaugte Flüssigkeit.
- 8 Saugstutzen**
Der Saugstutzen dient zum Anschluss des Saugschlauchs an den Behälter.
- 9 Oberteil**
Das Oberteil enthält den Elektromotor, den Filter und den Schwimmer.
- 10 Leistungsstufenschalter**
Der Leistungsstufenschalter dient zum Einstellen der Leistungsstufe.
- 11 Halter**
Der Halter dient zum Aufbewahren des Saugrohrs und der Bodendüse.
- 12 Fach**
Das Fach dient zum Aufbewahren der mitgelieferten Saugdüse.
- 13 Vorder- /Hinterräder**
Die Vorder- /Hinterräder dienen zum Bewegen und Transportieren des Nass-/Trockensaugers.
- 14 Steckplatz**
Der Steckplatz dient zum Aufbewahren der Saugrohre.
- 15 Sperrhebel**
Der Sperrhebel hält den Akku im Akku-Schacht.
- 16 Akku-Schacht**
Der Akku-Schacht nimmt den Akku auf.
- 17 Flügelschraube**
Die Flügelschraube verschließt den Deckel am Patronenfilter.
- 18 Patronenfilter**
Der Patronenfilter filtert Staub und Schmutz aus der aufgesaugten Luft.
- 19 Schwimmer**
Der Schwimmer blockiert den Luftstrom des Nass-/Trockensaugers, wenn der Behälter vollständig mit Flüssigkeit gefüllt ist.
- 20 Akku**
Der Akku versorgt den Nass-/Trockensauger mit Energie.
- 21 LEDs**
Die LEDs zeigen den Ladezustand des Akkus und Störungen an.
- 22 Drucktaste**
Die Drucktaste aktiviert die LEDs am Akku.
- # Leistungsschild mit Maschinenummer**

3.2 Mitgeliefertes Zubehör

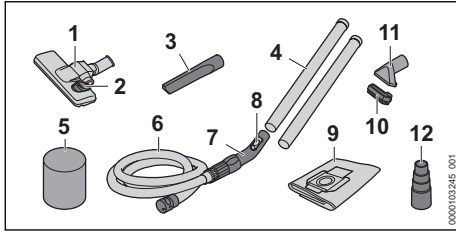

- 1 Bodendüse**
Die Bodendüse dient zum Saugen auf glatten Böden und Teppichböden.
- 2 Kippschalter**
Der Kippschalter schaltet zwischen dem Saugen auf Teppichboden und dem Saugen auf glatten Boden um.
- 3 Fugendüse**
Die Fugendüse dient zum Saugen an schwer zugänglichen Stellen.
- 4 Saugrohr**
Das Saugrohr führt aufgesaugten Staub, Schmutz und aufgesaugte Flüssigkeit zum Saugschlauch.
- 5 Schaumstofffilter**
Der Schaumstofffilter wird verwendet beim Nasssaugen.
- 6 Saugschlauch**
Der Saugschlauch führt aufgesaugten Staub, Schmutz und aufgesaugte Flüssigkeit zum Behälter.
- 7 Griffstelle**
Die Griffstelle dient zum Halten und Führen des Saugschlauchs.
- 8 Nebenluftschieber**
Der Nebenluftschieber reguliert die Saugleistung an der Griffstelle.
- 9 Filtersack**
Der Filtersack sammelt aufgesaugten Staub und Schmutz und dient zum staubarmen Entsorgen. Der Filtersack hält Staub und Schmutz vom Patronenfilter fern.
- 10 Bürstenaufsatz**
Der Bürstenaufsatz dient zum Saugen von empfindlichen Oberflächen.
- 11 Saugdüse**
Die Saugdüse dient zum Saugen von groben Schmutz.
- 12 Adapter für Elektrowerkzeug**
Der Adapter dient zum Anschließen von Elektrowerkzeugen mit Absaugmöglichkeiten.

3.3 Symbole

Die Symbole können auf dem Nass-/Trocken-sauger und dem Akku sein und bedeuten Folgendes:



Dieses Symbol kennzeichnet den Taster zum Einschalten und Ausschalten.



Dieses Symbol kennzeichnet den Nebenluftschieber zum Regulieren der Saugleistung.



Maximale Leistungsstufe.



Niedrige Leistungsstufe.



In dieser Position ist die Bodendüse für das Saugen von glatten Böden eingestellt.



In dieser Position ist die Bodendüse für das Saugen von Teppichböden eingestellt.



Die Flügelschraube entsperrt in dieser Position den Patronenfilter.



Die Flügelschraube sperrt in dieser Position den Patronenfilter.



Dieses Produkt wird mit einem STIHL Akku verwendet. Die zulässigen Akkus sind in dieser Gebrauchsanleitung angegeben.



1 LED leuchtet rot. Der Akku ist zu warm oder zu kalt.



4 LEDs blinken rot. Im Akku besteht eine Störung.



Garantierter Schalleistungspegel nach Richtlinie 2000/14/EG in dB(A) um Schallemissionen von Produkten vergleichbar zu machen.



Die Angabe neben dem Symbol weist auf den Energieinhalt des Akkus nach Spezifikation des Zellenherstellers hin. Der in der Anwendung zur Verfügung stehende Energieinhalt ist geringer.



Produkt nicht mit dem Hausmüll entsorgen.



Diese Symbole kennzeichnen original STIHL Ersatzteile und original STIHL Zubehör.



Dieses Symbol kennzeichnet die Position des Smart Connectors mit Klebeverbindung auf dem Produkt.

4 Sicherheitshinweise

4.1 Warnsymbole

Die Warnsymbole auf dem Nass-/Trockensauger oder dem Akku bedeuten Folgendes:



Sicherheitshinweise und deren Maßnahmen beachten.



Gebrauchsanleitung lesen, verstehen und aufbewahren.



Akku während Arbeitsunterbrechungen, des Transports, der Aufbewahrung, Wartung oder Reparatur herausnehmen.



Nass-/Trockensauger vor Regen und Feuchtigkeit schützen.



Akku vor Hitze und Feuer schützen.



Akku vor Regen und Feuchtigkeit schützen und nicht in Flüssigkeiten tauchen.



Sicherheitshinweise und deren Maßnahmen für die Staubklasse L beachten.

4.2 Bestimmungsgemäße Verwendung

Der Nass-/Trockensauger STIHL SEA 60.0 L dient für folgende Anwendungen:

- Aufsaugen von Staub, Schmutz, Spänen, Sand und ähnlichen Materialien
- Aufsaugen von Staub der Staubklasse L. Zur Staubklasse L gehört zum Beispiel Hausstaub und Stäube wie Sand, Gips und Kalk Arbeitsplatzgrenzwert (AGW) von $< 1 \text{ mg/m}^3$ gemäß IEC 60335-2-69
- Aufsaugen von Flüssigkeiten

Der Nass-/Trockensauger ist nicht für die gewerbliche Nutzung geeignet.

Der Nass-/Trockensauger STIHL SEA 60.0 L dient nicht für folgende Anwendungen:

- Aufsaugen von Asbest
- Aufsaugen von Staub, der mit Krankheitserregern und Schimmel belastet ist
- Aufsaugen von glühenden Partikeln, heißer Asche, glimmenden Zigaretten und ähnlichen Materialien

- Aufsaugen von Magnesiumstaub, Aluminiumstaub, bleihaltigen Staub und ähnlichen Materialien
- Aufsaugen von Benzin, Verdünnung, Lösemittel und ähnlichen Materialien
- Aufsaugen von Säuren, Laugen, Basen und ähnlichen Materialien
- Aufsaugen von Staub der Staubklasse M mit einem Arbeitsplatzgrenzwert (AGW) von $\geq 0,1 \text{ mg/m}^3$ gemäß IEC 60335-2-69
- Aufsaugen von weiteren Stäuben der Staubklasse H mit einem Arbeitsplatzgrenzwert (AGW) von $< 0,1 \text{ mg/m}^3$ gemäß IEC 60335-2-69
- Aufsaugen von fettigen Flüssigkeiten
- Aufsaugen von salzhaltigem Wasser
- Einsatz als Wasserpumpe

Der Nass-/Trockensauger darf bei Regen nicht verwendet werden.

Der Akku STIHL AK versorgt den Nass-/Trockensauger mit Energie.

⚠ WARNUNG

- Akkus die nicht von STIHL für den Nass-/Trockensauger freigegeben sind, können Brände und Explosionen auslösen. Personen können schwer verletzt oder getötet werden und Sachschaden kann entstehen.
 - ▶ Nass-/Trockensauger mit einem Akku STIHL AK verwenden.
- Falls der Nass-/Trockensauger oder der Akku nicht bestimmungsgemäß verwendet werden, können Personen schwer verletzt oder getötet werden und Sachschaden kann entstehen.
 - ▶ Nass-/Trockensauger und Akku so verwenden, wie es in dieser Gebrauchsanleitung beschrieben ist.

4.3 Anforderungen an den Benutzer

⚠ WARNUNG

- Benutzer ohne eine Unterweisung können die Gefahren des Nass-/Trockensaugers und des Akkus nicht erkennen oder nicht einschätzen. Der Benutzer oder andere Personen können schwer verletzt oder getötet werden.
 - ▶ Gebrauchsanleitung lesen, verstehen und aufbewahren.
 - ▶ Falls der Nass-/Trockensauger oder der Akku an eine andere Person weitergegeben wird: Gebrauchsanleitung mitgeben.



- ▶ Sicherstellen, dass der Benutzer folgende Anforderungen erfüllt:
 - Der Benutzer ist ausgeruht.
 - Diese Maschine und der Akku dürfen nicht von Personen (einschließlich Kinder) mit verringerten physischen, sensorischen oder mentalen Fähigkeiten oder Mangel an Erfahrung und Wissen benutzt werden.
 - Der Benutzer kann die Gefahren des Nass-/Trockensaugers und des Akkus erkennen und einschätzen.
 - Der Benutzer ist volljährig oder der Benutzer wird entsprechend nationaler Regelungen unter Aufsicht in einem Beruf ausgebildet.
 - Der Benutzer hat eine Unterweisung von einem STIHL Fachhändler oder einer fachkundigen Person erhalten, bevor er das erste Mal den Nass-/Trockensauger verwendet.
 - Der Benutzer ist nicht durch Alkohol, Medikamente oder Drogen beeinträchtigt.
- ▶ Falls Unklarheiten bestehen: Einen STIHL Fachhändler aufsuchen.

4.4 Bekleidung und Ausstattung

▲ WARNUNG

- Während der Arbeit können lange Haare in den Nass-/Trockensauger hineingezogen werden. Der Benutzer kann schwer verletzt werden.
 - ▶ Lange Haare so zusammenbinden und so sichern, dass sie sich oberhalb der Schultern befinden.
- Während der Arbeit kann Staub aufgewirbelt werden. Eingeatmeter Staub kann die Gesundheit schädigen und allergische Reaktionen auslösen.
 - ▶ Falls Staub aufgewirbelt wird: Eine Staubschutzmaske tragen.
- Ungeeignete Bekleidung kann sich im Nass-/Trockensauger verfangen. Benutzer ohne geeignete Bekleidung können schwer verletzt werden.
 - ▶ Eng anliegende Bekleidung tragen.
 - ▶ Schals und Schmuck ablegen.
- Falls der Benutzer ungeeignetes Schuhwerk trägt, kann er ausrutschen. Der Benutzer kann verletzt werden.
 - ▶ Festes, geschlossenes Schuhwerk mit griffiger Sohle tragen.

4.5 Arbeitsbereich und Umgebung

4.5.1 Nass-/Trockensauger

▲ WARNUNG

- Unbeteiligte Personen, Kinder und Tiere können die Gefahren des Nass-/Trockensaugers nicht erkennen und nicht einschätzen. Unbeteiligte Personen, Kinder und Tiere können schwer verletzt werden.
 - ▶ Unbeteiligte Personen, Kinder und Tiere aus dem Arbeitsbereich fernhalten.
 - ▶ Nass-/Trockensauger nicht unbeaufsichtigt lassen.
 - ▶ Sicherstellen, dass Kinder nicht mit dem Nass-/Trockensauger spielen können.
- Der Nass-/Trockensauger ist nicht wassergeschützt. Falls im Regen oder in feuchter Umgebung gearbeitet wird, kann es zu einem elektrischen Schlag kommen. Der Benutzer kann schwer verletzt oder getötet werden und der Nass-/Trockensauger kann beschädigt werden.
 - ▶ Nicht im Regen und nicht in feuchter Umgebung arbeiten.
- Elektrische Bauteile des Nass-/Trockensaugers können Funken erzeugen. Funken können in leicht brennbarer oder explosiver Umgebung Brände und Explosionen auslösen. Personen können schwer verletzt oder getötet werden und Sachschaden kann entstehen.
 - ▶ Nicht in einer leicht brennbaren und nicht in einer explosiven Umgebung arbeiten.
- Eingeatmete Abluft kann die Gesundheit schädigen und allergische Reaktionen auslösen.
 - ▶ Für eine ausreichende Belüftung sorgen.
 - ▶ Länderabhängige Vorschriften zur Belüftung von Räumen und zur Luftwechselrate beachten.

4.5.2 Akku

▲ WARNUNG

- Unbeteiligte Personen, Kinder und Tiere können die Gefahren des Akkus nicht erkennen und nicht einschätzen. Unbeteiligte Personen, Kinder und Tiere können schwer verletzt werden.
 - ▶ Unbeteiligte Personen, Kinder und Tiere fernhalten.
 - ▶ Akku nicht unbeaufsichtigt lassen.
 - ▶ Sicherstellen, dass Kinder nicht mit dem Akku spielen können.
- Der Akku ist nicht gegen alle Umgebungseinflüsse geschützt. Falls der Akku bestimmten Umgebungseinflüssen ausgesetzt ist, kann

der Akku in Brand geraten, explodieren oder irreparabel beschädigt werden. Personen können schwer verletzt werden und Sachschaden kann entstehen.



- ▶ Akku vor Hitze und Feuer schützen.
- ▶ Akku nicht ins Feuer werfen.

▶ Akku nicht außerhalb der angegebenen Temperaturgrenzen laden, verwenden und aufbewahren, 19.3.



- ▶ Akku vor Regen und Feuchtigkeit schützen und nicht in Flüssigkeiten tauchen.

▶ Akku von metallischen Kleinteilen fernhalten.

▶ Akku nicht hohem Druck aussetzen.

▶ Akku nicht Mikrowellen aussetzen.

▶ Akku vor Chemikalien und vor Salzen schützen.

4.6 Sicherheitsgerechter Zustand

4.6.1 Sicherheitsgerechter Zustand

Der Nass-/Trockensauger ist im sicherheitsgerechten Zustand, falls folgende Bedingungen erfüllt sind:

- Der Nass-/Trockensauger ist unbeschädigt.
- Die Klappe ist geschlossen und unbeschädigt.
- Der Nass-/Trockensauger ist sauber und trocken.
- Die Bedienungselemente funktionieren und sind unverändert.
- Der Patronenfilter ist eingesetzt und unbeschädigt.
- Falls Flüssigkeit aufgesaugt wird: Der Schwimmer ist leichtgängig.
- Original STIHL Zubehör für diesen Nass-/Trockensauger ist angebaut.
- Das Zubehör ist richtig angebaut.

WARNUNG

- In einem nicht sicherheitsgerechten Zustand können Bauteile nicht mehr richtig funktionieren und Sicherheitseinrichtungen außer Kraft gesetzt werden. Personen können schwer verletzt oder getötet werden.
 - ▶ Mit einem unbeschädigten Nass-/Trockensauger arbeiten.
 - ▶ Falls der Nass-/Trockensauger verschmutzt oder nass ist: Nass-/Trockensauger reinigen und trocknen lassen.
 - ▶ Falls der Akku-Schacht nass oder feucht ist: Akku-Schacht trocknen lassen.
 - ▶ Nass-/Trockensauger nicht verändern.

- ▶ Falls die Bedienungselemente nicht funktionieren: Nicht mit dem Nass-/Trockensauger arbeiten.
- ▶ Mit eingebautem und unbeschädigtem Filter arbeiten.
- ▶ Original STIHL Zubehör für diesen Nass-/Trockensauger anbauen.
- ▶ Zubehör so anbauen, wie es in dieser Gebrauchsanleitung oder in der Gebrauchsanleitung des Zubehörs beschrieben ist.
- ▶ Gegenstände nicht in die Öffnungen des Nass-/Trockensauger stecken.
- ▶ Abgenutzte oder beschädigte Hinweisschilder ersetzen.
- ▶ Falls Unklarheiten bestehen: Einen STIHL Fachhändler aufsuchen.

4.6.2 Akku

Der Akku ist im sicherheitsgerechten Zustand, falls folgende Bedingungen erfüllt sind:

- Der Akku ist unbeschädigt.
- Der Akku ist sauber und trocken.
- Der Akku funktioniert und ist unverändert.

WARNUNG

- In einem nicht sicherheitsgerechten Zustand kann der Akku nicht mehr sicher funktionieren. Personen können schwer verletzt werden.
 - ▶ Mit einem unbeschädigten und funktionierenden Akku arbeiten.
 - ▶ Einen beschädigten oder defekten Akku nicht laden.
 - ▶ Falls der Akku verschmutzt ist: Akku reinigen.
 - ▶ Akku nicht mit feuchten Händen anfassen.
 - ▶ Falls der Akku nass oder feucht ist: Akku trocknen lassen, 19.4.
 - ▶ Akku nicht verändern.
 - ▶ Gegenstände nicht in die Öffnungen des Akkus stecken.
 - ▶ Elektrische Kontakte des Akkus nicht mit metallischen Gegenständen verbinden und kurzschließen.
 - ▶ Akku nicht öffnen.
 - ▶ Abgenutzte oder beschädigte Hinweisschilder ersetzen.
- Aus einem beschädigten Akku kann Flüssigkeit austreten. Falls die Flüssigkeit mit der Haut oder den Augen in Kontakt kommt, können die Haut oder die Augen gereizt werden.
 - ▶ Kontakt mit der Flüssigkeit vermeiden.
 - ▶ Falls Kontakt mit der Haut aufgetreten ist: Betroffene Hautstellen mit reichlich Wasser und Seife abwaschen.

- ▶ Falls Kontakt mit den Augen aufgetreten ist: Augen mindestens 15 Minuten mit reichlich Wasser spülen und einen Arzt aufsuchen.
- Ein beschädigter oder defekter Akku kann ungewöhnlich riechen, rauchen oder brennen. Personen können schwer verletzt oder getötet werden und Sachschaden kann entstehen.
 - ▶ Falls der Akku ungewöhnlich riecht oder raucht: Akku nicht verwenden und von brennbaren Stoffen fernhalten.
 - ▶ Falls der Akku brennt: Versuchen, den Akku mit einem Feuerlöscher oder Wasser zu löschen.

4.7 Arbeiten

⚠ WARNUNG

- Der Benutzer kann in bestimmten Situationen nicht mehr konzentriert arbeiten. Der Benutzer kann stolpern, fallen und schwer verletzt werden.
 - ▶ Ruhig und überlegt arbeiten.
 - ▶ Falls die Lichtverhältnisse und Sichtverhältnisse schlecht sind: Nicht mit dem Nass-/Trockensauger arbeiten.
 - ▶ Nass-/Trockensauger alleine bedienen.
 - ▶ Auf Hindernisse achten.
 - ▶ Auf dem Boden stehend arbeiten und das Gleichgewicht halten. Falls in der Höhe gearbeitet werden muss: Eine Hubarbeitsbühne oder ein sicheres Gerüst verwenden.
 - ▶ Falls Ermüdungserscheinungen auftreten: Eine Arbeitspause einlegen.
- Falls sich der Nass-/Trockensauger während der Arbeit verändert oder sich ungewohnt verhält, kann der Nass-/Trockensauger in einem nicht sicherheitsgerechten Zustand sein. Personen können schwer verletzt werden und Sachschaden kann entstehen.
 - ▶ Arbeit beenden, Akku herausnehmen und einen STIHL Fachhändler aufsuchen.
 - ▶ Nass-/Trockensauger stehend betreiben.
 - ▶ Nass-/Trockensauger nicht abdecken um für einen ausreichenden Austausch der Kühlluft zu sorgen.
- Wenn Flüssigkeiten aufgesaugt werden, kann Schaum entstehen. Der Schaum kann den Schwimmer nicht betätigen und in den Motor gesaugt werden. Der Nass-/Trockensauger kann beschädigt werden.
 - ▶ Falls Schaum austritt: Arbeit beenden, Akku herausnehmen und einen STIHL Fachhändler aufsuchen.
- Falls am Saugschlauch gezogen wird, kann sich der Nass-/Trockensauger bewegen und umfallen. Sachschaden kann entstehen.

- ▶ Nicht am Saugschlauch ziehen.
- Falls der Nass-/Trockensauger auf einer schrägen, unebenen oder unbefestigten Fläche steht, kann er sich bewegen und umfallen. Sachschaden kann entstehen.
 - ▶ Nass-/Trockensauger auf eine waagerechte, ebene und befestigte Fläche stellen.
- Falls in der Höhe gearbeitet wird, kann der Nass-/Trockensauger herunterfallen. Personen können schwer verletzt werden und Sachschaden kann entstehen.
 - ▶ Eine Hubarbeitsbühne oder ein sicheres Gerüst verwenden.
 - ▶ Nass-/Trockensauger nicht auf eine Hubarbeitsbühne oder ein Gerüst stellen.

4.8 Transportieren

4.8.1 Nass-/Trockensauger

⚠ WARNUNG

- Während des Transports kann der Nass-/Trockensauger umkippen oder sich bewegen. Personen können verletzt werden und Sachschaden kann entstehen.
 - ▶ Nass-/Trockensauger ausschalten.
 - ▶ Akku herausnehmen.



- ▶ Behälter leeren und Inhalt vorschriftsmäßig entsorgen.
- ▶ Nass-/Trockensauger stehend transportieren.
- ▶ Nass-/Trockensauger mit Spanngurten, Riemen oder einem Netz so sichern, dass er nicht umkippen und sich nicht bewegen kann.

4.8.2 Akku

⚠ WARNUNG

- Der Akku ist nicht gegen alle Umgebungseinflüsse geschützt. Falls der Akku bestimmten Umgebungseinflüssen ausgesetzt ist, kann der Akku beschädigt werden und Sachschaden kann entstehen.
 - ▶ Einen beschädigten Akku nicht transportieren.
- Während des Transports kann der Akku umkippen oder sich bewegen. Personen können verletzt werden und Sachschaden kann entstehen.
 - ▶ Akku in der Verpackung so verpacken, dass er sich nicht bewegen kann.
 - ▶ Verpackung so sichern, dass sie sich nicht bewegen kann.

4.9 Aufbewahren

4.9.1 Nass-/Trockensauger

⚠️ WARNUNG

- Kinder können die Gefahren des Nass-/Trockensaugers nicht erkennen und nicht einschätzen. Kinder können schwer verletzt werden.

- ▶ Nass-/Trockensauger ausschalten.
- ▶ Akku herausnehmen.



- ▶ Nass-/Trockensauger außerhalb der Reichweite von Kindern aufbewahren.

- Die elektrischen Kontakte an dem Nass-/Trockensauger und metallische Bauteile können durch Feuchtigkeit korrodieren. Der Nass-/Trockensauger kann beschädigt werden.



- ▶ Akku herausnehmen.

- ▶ Nass-/Trockensauger sauber und trocken aufbewahren.

4.9.2 Akku

⚠️ WARNUNG

- Kinder können die Gefahren des Akkus nicht erkennen und nicht einschätzen. Kinder können schwer verletzt werden.

- ▶ Akku außerhalb der Reichweite von Kindern aufbewahren.

- Der Akku ist nicht gegen alle Umgebungseinflüsse geschützt. Falls der Akku bestimmten Umgebungseinflüssen ausgesetzt ist, kann der Akku irreparabel beschädigt werden.

- ▶ Akku sauber und trocken aufbewahren.
- ▶ Akku in einem geschlossenen Raum aufbewahren.
- ▶ Akku getrennt vom Nass-/Trockensauger aufbewahren.
- ▶ Falls der Akku im Ladegerät aufbewahrt wird: Netzstecker ziehen und den Akku mit einem Ladezustand zwischen 40 % und 60 % (2 grün leuchtende LEDs) aufbewahren.
- ▶ Akku nicht außerhalb der angegebenen Temperaturgrenzen aufbewahren, 19.3.

4.10 Reinigen, Warten und Reparieren

⚠️ WARNUNG

- Falls während der Reinigung, Wartung oder Reparatur der Akku eingesetzt ist, kann der Nass-/Trockensauger unbeabsichtigt eingeschaltet werden. Personen können schwer verletzt werden und Sachschaden kann entstehen.

- ▶ Nass-/Trockensauger ausschalten.

- ▶ Akku herausnehmen.



- Scharfe Reinigungsmittel, das Reinigen mit einem Wasserstrahl oder spitzen Gegenständen können den Nass-/Trockensauger oder den Akku beschädigen. Falls der Nass-/Trockensauger oder der Akku nicht richtig gereinigt werden, können Bauteile nicht mehr richtig funktionieren und Sicherheitseinrichtungen außer Kraft gesetzt werden. Personen können schwer verletzt werden.

- ▶ Nass-/Trockensauger und Akku so reinigen, wie es in dieser Gebrauchsanleitung beschrieben ist.

- Falls der Nass-/Trockensauger oder der Akku nicht richtig gewartet oder repariert werden, können Bauteile nicht mehr richtig funktionieren und Sicherheitseinrichtungen außer Kraft gesetzt werden. Personen können schwer verletzt oder getötet werden.

- ▶ Nass-/Trockensauger und Akku nicht selbst warten oder reparieren.



- ▶ Falls der Nass-/Trockensauger oder der Akku gewartet oder repariert werden müssen: Einen STIHL Fachhändler aufsuchen.

5 Nass-/Trockensauger einsatzbereit machen

5.1 Nass-/Trockensauger einsatzbereit machen

Vor jedem Arbeitsbeginn müssen folgende Schritte durchgeführt werden:

- ▶ Sicherstellen, dass sich folgende Bauteile im sicherheitsgerechten Zustand befinden:
 - Nass-/Trockensauger, 4.6.1.
 - Akku, 4.6.2.
- ▶ Akku prüfen, 10.2.
- ▶ Akku vollständig laden, 6.
- ▶ Nass-/Trockensauger reinigen, 15.1.

- ▶ Nass-/Trockensauger auf einem standfesten und ebenen Untergrund rutsch- und kippstabil aufstellen.
- ▶ Saugschlauch anbauen,  7.2.1.
- ▶ Patronenfilter prüfen,  10.1.
- ▶ Falls Zubehör verwendet wird: Zubehör anbauen,  7.3.
- ▶ Falls die Schritte nicht durchgeführt werden können: Nass-/Trockensauger nicht verwenden und einen STIHL Fachhändler aufsuchen.

6 Akku laden und LEDs

6.1 Akku laden

Die Ladezeit hängt von verschiedenen Einflüssen ab, z. B. von der Temperatur des Akkus oder von der Umgebungstemperatur. Für eine optimale Leistungsfähigkeit die empfohlenen Temperaturbereiche beachten,  19.4. Die tatsächliche Ladezeit kann von der angegebenen Ladezeit abweichen. Die Ladezeit ist unter www.stihl.com/charging-times angegeben.

- ▶ Akku so laden, wie es in der Gebrauchsanleitung Ladegerät STIHL AL 101, 301, 500, 501 beschrieben ist.

6.2 Ladezustand anzeigen

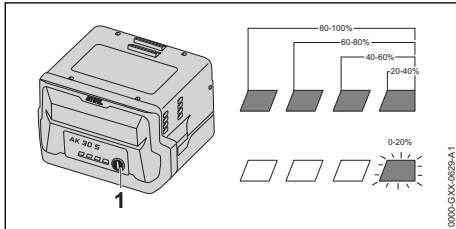

- ▶ Drucktaste (1) drücken.
Die LEDs leuchten ca. 5 Sekunden lang grün und zeigen den Ladezustand an.
- ▶ Falls die rechte LED grün blinkt: Akku laden.

6.3 LEDs am Akku

Die LEDs können den Ladezustand des Akkus oder Störungen anzeigen. Die LEDs können grün oder rot leuchten oder blinken.

Falls die LEDs grün leuchten oder blinken, wird der Ladezustand angezeigt.

- ▶ Falls die LEDs rot leuchten oder blinken: Störungen beheben,  18.1.
In dem Nass-/Trockensauger oder im Akku besteht eine Störung.

7 Nass-/Trockensauger zusammenbauen

7.1 Nass-/Trockensauger zusammenbauen

Das mitgelieferte Zubehör ist im Verpackungskarton und im Behälter.

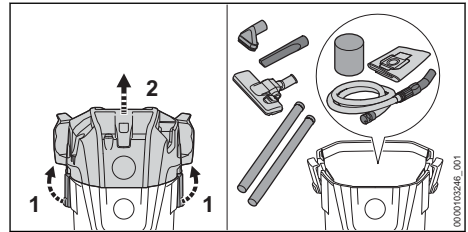

- ▶ Behälter-Verschlüsse (1) entriegeln.
- ▶ Oberteil (2) abnehmen.
- ▶ Zubehör herausnehmen.
- ▶ Oberteil (2) aufsetzen.
- ▶ Behälter-Verschlüsse (1) verriegeln.

Vorder-/Hinterräder anbauen

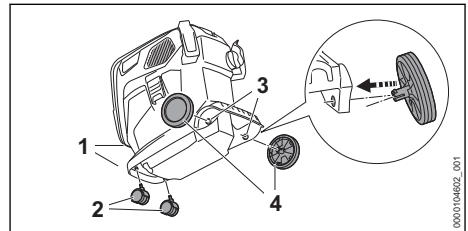

- ▶ Vorderräder (2) bis zum Anschlag in die Aufnahme (1) drücken.
- ▶ Hinterräder (4) mit einer Drehbewegung in die Aufnahme (3) drücken.
Die Hinterräder rasten hörbar ein.

Halterungen anbauen

- ▶ Oberteil abnehmen.

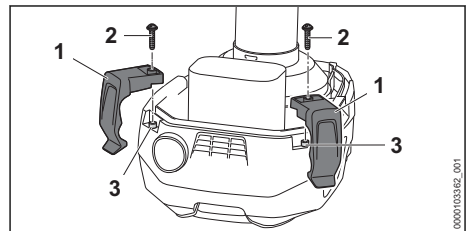

- ▶ Halterungen (1) bis zum Anschlag in die Aufnahme (3) einsetzen.
- ▶ Schrauben (2) eindrehen und fest anziehen.

7.2 Saugschlauch anbauen und abbauen

7.2.1 Saugschlauch anbauen

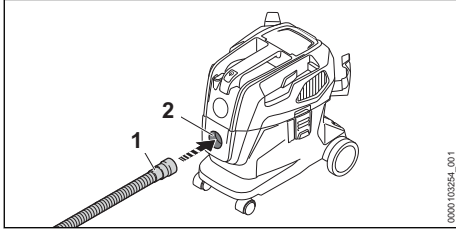

- Muffe (1) in den Saugstutzen (2) drücken, bis sie fest sitzt.

7.2.2 Saugschlauch abbauen

- Muffe aus dem Saugstutzen ziehen.

7.3 Zubehör anbauen

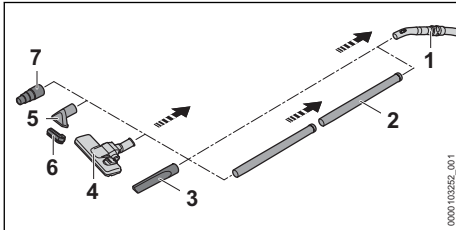

- Saugrohr (2), Fugendüse (3), Bodendüse (4), Saugdüse (5) mit Bürstenaufsatz (6) oder Adapter für Elektrowerkzeug (7) auf Saugschlauch (1) stecken.

Bürstenaufsatz abbauen und anbauen

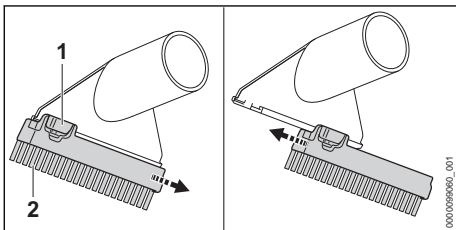

Bürstenaufsatz abbauen:

- Rasthebel (1) drücken und gedrückt halten.
- Bürstenaufsatz (2) abnehmen.

Bürstenaufsatz anbauen:

- Bürstenaufsatz (1) bis zum Anschlag in die Führungen an der Saugdüse schieben. Der Bürstenaufsatz rastet hörbar ein.

8 Akku einsetzen und herausnehmen

8.1 Akku einsetzen

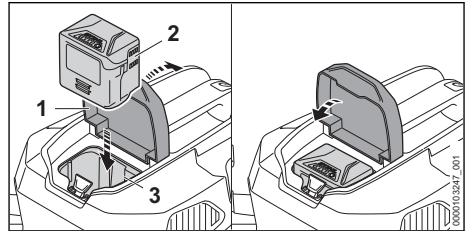

- Klappe (1) bis zum Anschlag öffnen und halten.
- Akku (2) bis zum Anschlag in den Akkuschacht (3) drücken. Der Akku (2) rastet mit einem Klick ein und ist verriegelt.
- Klappe (1) schließen.

8.2 Akku herausnehmen

- Nass-/Trockensauger auf eine ebene Fläche stellen.

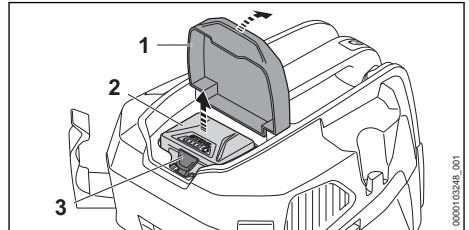

- Klappe (1) bis zum Anschlag öffnen und halten.
- Sperrhebel (3) drücken. Der Akku (2) ist entriegelt und kann herausgenommen werden.
- Klappe (1) schließen.

9 Nass-/Trockensauger einschalten und ausschalten

9.1 Nass-/Trockensauger einschalten

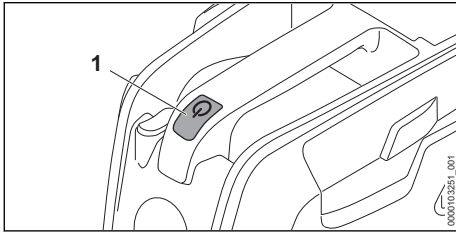

- ▶ Taster (1) drücken.

9.2 Nass-/Trockensauger ausschalten

- ▶ Taster drücken.

10 Nass-/Trockensauger und Akku prüfen

10.1 Patronenfilter prüfen

- ▶ Behälter-Verschlüsse entriegeln und Oberteil abnehmen.

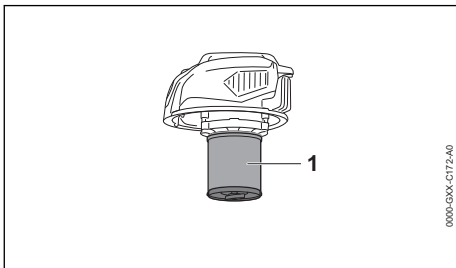

- ▶ Falls der Patronenfilter (1) verschmutzt ist: Patronenfilter reinigen.
- ▶ Falls der Patronenfilter (1) beschädigt ist: Patronenfilter ersetzen.

10.2 Akku prüfen

- ▶ Drucktaste am Akku drücken. Die LEDs leuchten oder blinken.
- ▶ Falls die LEDs nicht leuchten oder blinken: Akku nicht verwenden und einen STIHL Fachhändler aufsuchen. Im Akku besteht eine Störung.

11 Mit dem Nass-/Trockensauger arbeiten

11.1 Staub und Schmutz saugen

Saugen von Staub und Schmutz

Falls normaler Staub und Schmutz aufgesaugt wird: Zusätzlich zum Patronenfilter kann ein Filtersack verwendet werden.

- ▶ Nass-/Trockensauger einschalten.
- ▶ Saugschlauch mit einer Hand halten und entweder direkt oder mit einem angebauten Zubehör saugen.

Saugen von trockenem und feinem Staub

Falls trockener oder feiner Staub aufgesaugt wird: Zusätzlich zum Patronenfilter einen Filtersack einsetzen.

- ▶ Nass-/Trockensauger ausschalten und Akku herausnehmen.
- ▶ Behälter-Verschlüsse entriegeln.
- ▶ Oberteil abnehmen.

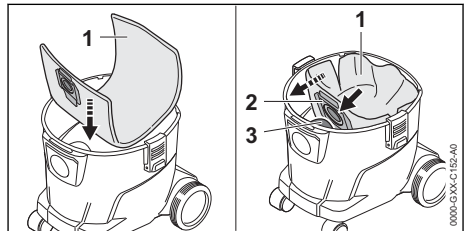

- ▶ Filtersack (1) in den Behälter legen.
- ▶ Muffe (2) auf den Saugstutzen (3) schieben.
- ▶ Filtersack (1) im Behälter entfalten.
- ▶ Oberteil aufsetzen und Behälter-Verschlüsse verriegeln.
- ▶ Nass-/Trockensauger einschalten.
- ▶ Saugschlauch mit einer Hand halten und entweder direkt oder mit einem angebauten Zubehör saugen.

Saugen von leicht feuchtem Schmutz

Falls leicht feuchter Schmutz aufgesaugt wird: Filtersack entnehmen und nur den Patronenfilter verwenden.

- ▶ Nass-/Trockensauger ausschalten und Akku herausnehmen.
- ▶ Behälter-Verschlüsse entriegeln.
- ▶ Oberteil abnehmen.
- ▶ Behälter aufstellen.

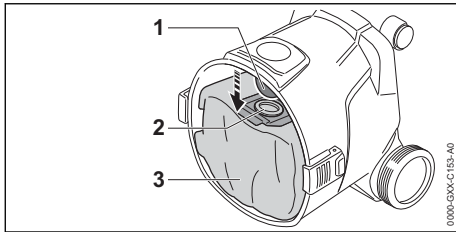

- ▶ Muffe (2) vom Saugstutzen (1) ziehen.
- ▶ Filtersack (3) aus dem Behälter nehmen.
- ▶ Filtersack (3) vorschriftsmäßig und umweltfreundlich entsorgen.
- ▶ Oberteil aufsetzen und Behälter-Verschlüsse verriegeln.
- ▶ Nass-/Trockensauger einschalten.
- ▶ Saugschlauch mit einer Hand halten und entweder direkt oder mit einem angebauten Zubehör saugen.

11.2 Flüssigkeit saugen

Falls überwiegend Flüssigkeit aufgesaugt wird: Schaumstofffilter über das Motorgehäuse schieben.

- ▶ Nass-/Trockensauger ausschalten und Akku herausnehmen.
- ▶ Behälter-Verschlüsse entriegeln.
- ▶ Oberteil abnehmen und umdrehen.
- ▶ Filtersack herausnehmen.

Patronenfilter abnehmen

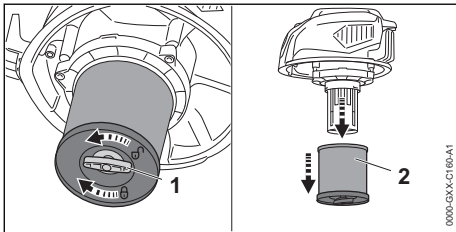

- ▶ Flügelschraube (1) gegen den Uhrzeigersinn drehen.
- ▶ Patronenfilter (2) abnehmen.

Schwimmer prüfen

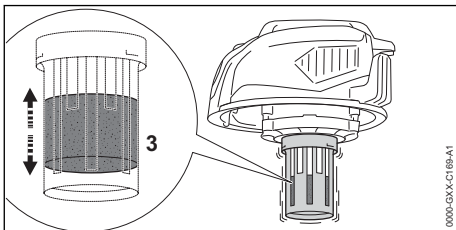

- ▶ Oberteil hin und her bewegen. Der Schwimmer (3) bewegt sich.
- ▶ Falls der Schwimmer (3) sich nicht bewegt: Schwimmer (3) mit einem weichen Pinsel reinigen.
- ▶ Falls der Schwimmer (3) sich weiterhin nicht bewegt: Nass-/Trockensauger nicht verwenden und einen STIHL Fachhändler aufsuchen. Es besteht eine Störung am Schwimmer (3).

Schaumstofffilter aufschieben

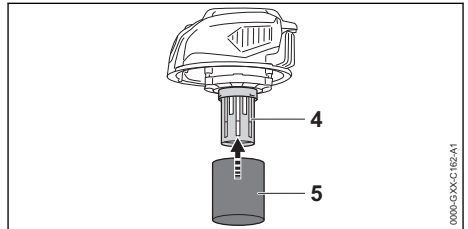

- ▶ Schaumstofffilter (5) über das Motorgehäuse (4) schieben.
- ▶ Oberteil aufsetzen und Behälter-Verschlüsse verriegeln.
- ▶ Nass-/Trockensauger einschalten.
- ▶ Saugschlauch mit einer Hand halten und entweder direkt oder mit einem angebauten Zubehör saugen.
- ▶ Falls die Saugleistung spürbar nachlässt: Nass-/Trockensauger ausschalten, Akku herausnehmen und Behälter entleeren.

11.3 Mit der Bodendüse arbeiten

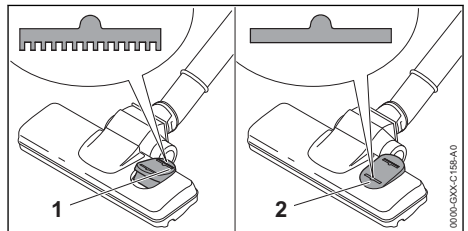



- ▶ Falls Teppichböden gereinigt werden: Kippmechanismus an der Bodendüse auf Position (1) stellen.
- ▶ Falls glatte Böden gereinigt werden: Kippmechanismus an der Bodendüse auf Position (2) stellen.

11.4 Leistungsstufe einstellen

Abhängig von der Anwendung können 2 Leistungsstufen eingestellt werden. Die Position des Leistungsstufenschalters zeigt die eingestellte Leistungsstufe an.

Die eingestellte Leistungsstufe beeinflusst die Akkulaufzeit.

-  : Niedrige-Leistungsstufe, niedrige Leistung
-  : Maximale Leistungsstufe, maximale Leistung

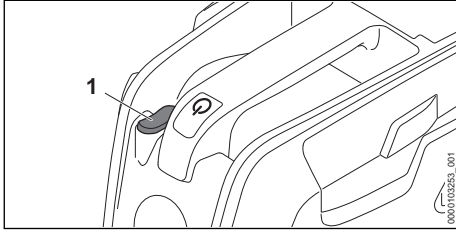

- ▶ Leistungsstufenschalter (1) in die gewünschte Position drücken.

11.5 Saugleistung and der Griffstelle einstellen

Abhängig von der Anwendung kann an der Griffstelle die Saugleistung reguliert werden.

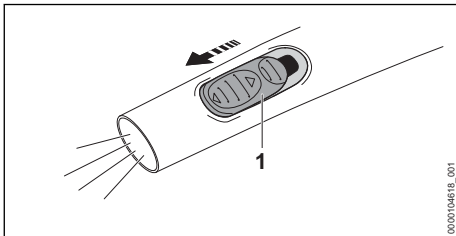



- ▶ Nebenluftschieber (1) an der Griffstelle mit dem Daumen öffnen, um die Saugleistung weiter zu regulieren.

12 Nach dem Arbeiten

12.1 Nach dem Arbeiten

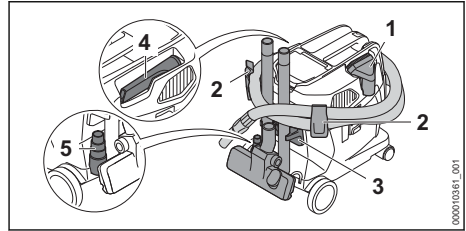
- ▶ Nass-/Trockensauger ausschalten und Akku herausnehmen.
- ▶ Behälter leeren.
- ▶ Zubehör abbauen und reinigen.
- ▶ Nass-/Trockensauger reinigen.
- ▶ Akku reinigen.



- ▶ Saugdüse in Fach (1) einsetzen
- ▶ Saugschlauch um den Sauger wickeln und an den Haltern (2) befestigen.
- ▶ Zubehör an den Haltern (3) befestigen.
- ▶ Fugendüse in Fach (4) einsetzen.
- ▶ Adapter für Elektrowerkzeuge (5) in den Steckplatz einstecken.
- ▶ Falls der Nass-/Trockensauger nass ist: Nass-/Trockensauger trocknen lassen.
- ▶ Falls der Akku nass oder feucht ist: Akku trocknen lassen,  19.4.

12.2 Behälter leeren

- ▶ Nass-/Trockensauger ausschalten und Akku herausnehmen.
- ▶ Behälter-Verschlüsse entriegeln.
- ▶ Oberteil abnehmen.
- ▶ Behälter leeren und Inhalt vorschriftsmäßig entsorgen.
- ▶ Falls der Filtersack in den Behälter eingesetzt ist: Filtersack herausnehmen und vorschriftsmäßig entsorgen.
- ▶ Falls Flüssigkeiten gesaugt wurden:
 - ▶ Patronenfilter oder Schaumstofffilter trocknen lassen.
- ▶ Oberteil aufsetzen.

13 Transportieren

13.1 Nass-/Trockensauger transportieren

- ▶ Nass-/Trockensauger ausschalten und Akku herausnehmen.
- ▶ Behälter leeren.

Nass-/Trockensauger tragen

- ▶ Nass-/Trockensauger mit einer Hand am Transportgriff tragen.

Nass-/Trockensauger schieben

- ▶ Nass-/Trockensauger am Transportgriff halten und schieben.

Nass-/Trockensauger in einem Fahrzeug transportieren

- ▶ Nass-/Trockensauger so sichern, dass der Nass-/Trockensauger nicht umkippen und sich nicht bewegen kann.

13.2 Akku transportieren

- ▶ Nass-/Trockensauger ausschalten und Akku herausnehmen.
- ▶ Sicherstellen, dass der Akku im sicherheitsgerechten Zustand ist.
- ▶ Akku so verpacken, dass er sich in der Verpackung nicht bewegen kann.
- ▶ Verpackung so sichern, dass sie sich nicht bewegen kann.

Der Akku unterliegt den Anforderungen zum Transport gefährlicher Güter. Der Akku ist als UN 3480 (Lithium-Ionen-Batterien) eingestuft und wurde gemäß UN Handbuch Prüfungen und Kriterien Teil III, Unterabschnitt 38.3 geprüft.

Die Transportvorschriften sind unter www.stihl.com/safety-data-sheets angegeben.

14 Aufbewahren

14.1 Nass-/Trockensauger aufbewahren

- ▶ Nass-/Trockensauger ausschalten und Akku herausnehmen.
- ▶ Nass-/Trockensauger so aufbewahren, dass folgende Bedingungen erfüllt sind:
 - Der Nass-/Trockensauger kann nicht umkippen und sich nicht bewegen.
 - Der Nass-/Trockensauger ist außerhalb der Reichweite von Kindern.
 - Der Nass-/Trockensauger ist sauber und trocken.
 - Der Nass-/Trockensauger ist in einem geschlossenen Raum.
 - Der Nass-/Trockensauger ist in einem Temperaturbereich über 0 °C.

14.2 Akku aufbewahren

STIHL empfiehlt, den Akku in einem Ladezustand zwischen 40 % und 60 % (2 grün leuchtende LEDs) aufzubewahren.

- ▶ Akku so aufbewahren, dass folgende Bedingungen erfüllt sind:
 - Der Akku ist außerhalb der Reichweite von Kindern.
 - Der Akku ist sauber und trocken.
 - Der Akku ist in einem geschlossenen Raum.
 - Der Akku ist getrennt von der Nass-/Trockensauger.

- Falls der Akku im Ladegerät aufbewahrt wird: Netzstecker ziehen und den Akku mit einem Ladezustand zwischen 40 % und 60 % (2 grün leuchtende LEDs) aufbewahren.
- Der Akku ist nicht außerhalb der angegebenen Temperaturgrenzen aufbewahrt,  19.3.

HINWEIS

- Falls der Akku nicht so aufbewahrt wird, wie es in dieser Gebrauchsanleitung beschrieben ist, kann sich der Akku tiefentladen und dadurch irreparabel beschädigt werden.
 - ▶ Einen entladenen Akku vor dem Aufbewahren laden. STIHL empfiehlt den Akku in einem Ladezustand zwischen 40 % und 60 % (2 grün leuchtende LEDs) aufzubewahren.
 - ▶ Akku getrennt vom Nass-/Trockensauger aufbewahren.

15 Reinigen

15.1 Nass-/Trockensauger und Zubehör reinigen

- ▶ Nass-/Trockensauger ausschalten und Akku herausnehmen.
- ▶ Nass-/Trockensauger und Zubehör mit einem feuchten Tuch reinigen.
- ▶ Lüftungsschlitze mit einem Pinsel reinigen.

15.2 Patronenfilter reinigen

- ▶ Nass-/Trockensauger ausschalten und Akku herausnehmen.
- ▶ Patronenfilter herausnehmen.
- ▶ Groben Schmutz auf der Außenseite des Patronenfilters entfernen.
- ▶ Patronenfilter unter fließendem Wasser spülen.
- ▶ Patronenfilter an der Luft trocknen lassen.

15.3 Akku reinigen

- ▶ Akku mit einem feuchten Tuch reinigen.

16 Warten

16.1 Wartungsintervalle

Wartungsintervalle sind abhängig von den Umgebungsbedingungen und den Arbeitsbedingungen. STIHL empfiehlt folgende Wartungsintervalle:

Alle 2 Jahre

- ▶ Patronenfilter ersetzen.
- ▶ Schaumstofffilter ersetzen.

17 Reparieren

17.1 Nass-/Trockensauger und Akku reparieren

Der Benutzer kann den Nass-/Trockensauger, das Zubehör und den Akku nicht selbst reparieren.

- Falls der Nass-/Trockensauger oder das Zubehör beschädigt sind: Nass-/Trockensauger

ger oder das Zubehör nicht verwenden und einen STIHL Fachhändler aufsuchen.

- Falls der Akku defekt oder beschädigt ist: Akku ersetzen.

18 Störungen beheben

18.1 Störungen des Nass-/Trockensaugers oder des Akkus beheben

Störung	LEDs am Akku	Ursache	Abhilfe
Der Nass-/Trockensauger läuft beim Einschalten nicht an.	1 LED blinkt grün.	Der Ladezustand des Akkus ist zu gering.	► Akku laden.
	1 LED leuchtet rot.	Der Akku ist zu warm oder zu kalt.	► Akku herausnehmen. ► Akku abkühlen oder erwärmen lassen.
	3 LEDs blinken rot.	Im Nass-/Trockensauger besteht eine Störung.	► Akku herausnehmen. ► Elektrische Kontakte im Akku-Schacht reinigen. ► Akku einsetzen. ► Nass-/Trockensauger einschalten. ► Falls weiterhin 3 LEDs rot blinken: Nass-/Trockensauger nicht verwenden und einen STIHL Fachhändler aufsuchen.
	3 LEDs leuchten rot.	Der Nass-/Trockensauger ist zu warm.	► Akku herausnehmen. ► Nass-/Trockensauger abkühlen lassen.
	4 LEDs blinken rot.	Im Akku besteht eine Störung.	► Akku herausnehmen und erneut einsetzen. ► Nass-/Trockensauger einschalten. ► Falls weiterhin 4 LEDs rot blinken: Akku nicht verwenden und einen STIHL Fachhändler aufsuchen.
	-	Die elektrische Verbindung zwischen dem Nass-/Trockensauger und dem Akku ist unterbrochen.	► Akku herausnehmen. ► Elektrische Kontakte im Akku-Schacht reinigen. ► Akku einsetzen.
	-	Der Akku ist feucht.	► Akku trocknen lassen,  19.4.
Der Nass-/Trockensauger schaltet im Betrieb ab.	3 LEDs leuchten rot.	Der Nass-/Trockensauger ist zu warm.	► Akku herausnehmen. ► Nass-/Trockensauger abkühlen lassen.
-	-	Es besteht eine elektrische Störung.	► Akku herausnehmen und erneut einsetzen. ► Nass-/Trockensauger einschalten.
Die Betriebszeit des Nass-/Trockensauger ist zu kurz.	-	Der Akku ist nicht vollständig geladen.	► Akku vollständig laden.
	-	Die Lebensdauer des Akkus ist überschritten.	► Akku ersetzen.
Die Saugleistung ist zu gering.	-	Der Filtersack oder der Behälter ist voll	► Nass-/Trockensauger ausschalten und Akku herausnehmen.

Störung	LEDs am Akku	Ursache	Abhilfe
Aus dem Nass-/Trockensauger tritt Flüssigkeit aus.			► Filtersack ersetzen oder Behälter leeren.
	-	Der Patronenfilter ist verschmutzt.	► Nass-/Trockensauger ausschalten und Akku herausnehmen. ► Patronenfilter reinigen oder ersetzen.
	-	Der Behälter ist voll. Der Schwimmer ist aktiviert.	► Nass-/Trockensauger ausschalten und Akku herausnehmen. ► Behälter leeren.
	-	Der Saugschlauch oder das Zubehör ist verstopft.	► Nass-/Trockensauger ausschalten und Akku herausnehmen. ► Saugschlauch oder Zubehör reinigen.
	-	Der Behälter ist voll und der Schwimmer ist blockiert.	► Nass-/Trockensauger ausschalten und Akku herausnehmen ► Behälter leeren. ► Schwimmer prüfen.
-	Schaum wurde aufgesaugt.	► Nass-/Trockensauger ausschalten und Akku herausnehmen ► Nass-Trockensauger nicht verwenden und von einem STIHL Fachhändler prüfen lassen.	

19 Technische Daten

19.1 Nass-Trockensauger STIHL SEA 60.0 L

- Zulässiger Akku: STIHL AK
- elektrische Schutzart: IPX4 (Schutz gegen allseitiges Spritzwasser)
- Gewicht ohne Akku: 7,5 kg
- Maximaler Luftdurchfluss (Turbine): 3200 l/min
- Maximaler Luftdurchfluss (Saugschlauchende): 1800 l/min
- Maximaler Unterdruck (Turbine): 190 mbar
- Maximaler Unterdruck (Saugschlauchende): 180 mbar
- Maße
 - Länge: 441 mm
 - Breite: 350 mm
 - Höhe: 452 mm
- Maße des Saugschlauchs: Ø 32 mm x 2,2 m
- Maximaler Inhalt des Behälters (trocken): 11,5 l

Die Laufzeit ist unter www.stihl.com/battery-life angegeben.

19.2 Akku STIHL AK

- Akku-Technologie: Lithium-Ionen
- Spannung: 36 V
- Kapazität in Ah: siehe Leistungsschild
- Energieinhalt in Wh: siehe Leistungsschild
- Gewicht in kg: siehe Leistungsschild

19.3 Temperaturgrenzen



WARNUNG

- Der Akku ist nicht gegen alle Umgebungseinflüsse geschützt. Falls der Akku bestimmten Umgebungseinflüssen ausgesetzt ist, kann der Akku in Brand geraten oder explodieren. Personen können schwer verletzt werden und Sachschaden kann entstehen.
 - Akku nicht unterhalb von - 20 °C oder oberhalb von + 50 °C laden und verwenden.
 - Akku nicht unterhalb von - 20 °C oder oberhalb von + 70 °C aufbewahren.
 - Nass-/Trockensauger nicht unterhalb von 0 °C oder oberhalb von + 50 °C verwenden.
 - Nass-/Trockensauger nicht unterhalb von 0 °C oder oberhalb von + 70 °C aufbewahren.

19.4 Empfohlene Temperaturbereiche

Für eine optimale Leistungsfähigkeit des Nass-/Trockensaugers und des Akkus die folgenden Temperaturbereiche beachten:

- Nass-/Trockensauger:
 - Verwendung: 0 °C bis + 40 °C
 - Aufbewahrung: 0 °C bis + 50 °C
- Akku:
 - Laden: + 5 °C bis + 40 °C
 - Verwendung: - 10 °C bis + 40 °C
 - Aufbewahrung: - 20 °C bis + 50 °C

Falls der Akku außerhalb der empfohlenen Temperaturbereiche geladen, verwendet oder aufbe-

wahrt wird, kann die Leistungsfähigkeit reduziert sein.

Falls der Akku nass oder feucht ist, den Akku mindestens 48 h bei über + 15 °C und unter + 50 °C, sowie bei unter 70 % Luftfeuchtigkeit trocknen lassen. Eine höhere Luftfeuchtigkeit kann die Trocknungszeit verlängern.

19.5 REACH

REACH bezeichnet eine EG-Verordnung zur Registrierung, Bewertung und Zulassung von Chemikalien.

Informationen zur Erfüllung der REACH Verordnung sind unter www.stihl.com/reach angegeben.

20 Ersatzteile und Zubehör

20.1 Ersatzteile und Zubehör

STIHL  Diese Symbole kennzeichnen original STIHL Ersatzteile und original STIHL Zubehör.

STIHL empfiehlt, original STIHL Ersatzteile und original STIHL Zubehör zu verwenden.

Ersatzteile und Zubehör anderer Hersteller können durch STIHL hinsichtlich Zuverlässigkeit, Sicherheit und Eignung trotz laufender Marktbeobachtung nicht beurteilt werden und STIHL kann für deren Einsatz auch nicht einstehen.

Original STIHL Ersatzteile und original STIHL Zubehör sind bei einem STIHL Fachhändler erhältlich.

20.2 Wichtige Ersatzteile

– Patronenfilter: SE01-703-5900

21 Entsorgen

21.1 Nass-/Trockensauger und Akku entsorgen

Informationen zur Entsorgung sind bei der örtlichen Verwaltung oder bei einem STIHL Fachhändler erhältlich.

Eine unsachgemäße Entsorgung kann die Gesundheit schädigen und die Umwelt belasten.

- ▶ STIHL Produkte einschließlich Verpackung gemäß den örtlichen Vorschriften einer geeigneten Sammelstelle für Wiederverwertung zuführen.
- ▶ Nicht mit dem Hausmüll entsorgen.

22 Produktinformation

22.1 Nass-/Trockensauger STIHL SEA 60.0 L

ANDREAS STIHL AG & Co. KG
Badstraße 115
D-71336 Waiblingen

Deutschland

- Bauart: Nass-/Trockensauger der Staubklasse L
- Fabrikmarke: STIHL
- Typ: SEA 60.0 L
- Serienidentifizierung: SA04

Die Technischen Unterlagen sind bei der Produktzulassung der ANDREAS STIHL AG & Co. KG aufbewahrt.

Das Baujahr, das Herstellungsland und die Maschinenummer sind auf dem Nass-/Trockensauger angegeben.

23 Anschriften

STIHL Hauptverwaltung

ANDREAS STIHL AG & Co. KG
Postfach 1771
D-71307 Waiblingen

STIHL Vertriebsgesellschaften

DEUTSCHLAND

STIHL Vertriebszentrale AG & Co. KG
Robert-Bosch-Straße 13
64807 Dieburg
Telefon: +49 6071 3055358

ÖSTERREICH

STIHL Ges.m.b.H.
Fachmarktstraße 7
2334 Vösendorf
Telefon: +43 1 86596370

SCHWEIZ

STIHL Vertriebs AG
Isenrietstraße 4
8617 Mönchaltorf
Telefon: +41 44 9493030

Contents

1	Introduction.....	19
2	Guide to Using this Manual.....	19
3	Overview.....	20
4	Safety Precautions.....	22

5	Preparing the wet/dry vacuum cleaner for use.....	26
6	Charging the Battery, LEDs.....	26
7	Assembling the wet/dry vacuum cleaner..	27
8	Removing and Fitting the Battery.....	28
9	Switching the wet/dry vacuum cleaner on and off.....	28
10	Checking the wet/dry vacuum cleaner and the battery.....	28
11	Using the wet/dry vacuum cleaner.....	29
12	After Finishing Work.....	30
13	Transporting.....	31
14	Storing.....	31
15	Cleaning.....	32
16	Maintenance.....	32
17	Repairing.....	32
18	Troubleshooting.....	32
19	Specifications.....	34
20	Spare Parts and Accessories.....	34
21	Disposal.....	34
22	Product information.....	35
23	Addresses.....	35

1 Introduction

Dear Customer,

Thank you for choosing STIHL. We develop and manufacture our quality products to meet our customers' requirements. The products are designed for reliability even under extreme conditions.

STIHL also stands for premium service quality. Our dealers guarantee competent advice and instruction as well as comprehensive service support.

STIHL expressly commit themselves to a sustainable and responsible handling of natural resources. This user manual is intended to help you use your STIHL product safely and in an environmentally friendly manner over a long service life.

We thank you for your confidence in us and hope you will enjoy working with your STIHL product.

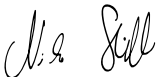

Dr. Nikolas Stihl

IMPORTANT! READ BEFORE USING AND KEEP IN A SAFE PLACE FOR REFERENCE.

2 Guide to Using this Manual

2.1 Applicable documents

The local safety regulations apply.

- ▶ In addition to this User Manual, you should also read, understand and retain the following documents:
 - Safety notes and precautions for the STIHL AK battery
 - User Manual for STIHL AL 101, 301, 500 and 501 chargers
 - Safety information for STIHL batteries and products with built-in battery: www.stihl.com/safety-data-sheets
 - User Manual and packaging of the accessory used

2.2 Symbols used with warnings in the text

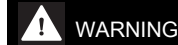

- This symbol indicates dangers that can cause serious injuries or death.
 - ▶ The measures indicated can avoid serious injuries or death.

NOTICE

- This symbol indicates dangers that can cause damage to property.
 - ▶ The measures indicated can avoid damage to property.

2.3 Symbols in Text



- This symbol refers to a chapter in this instruction manual.

3 Overview

3.1 Wet/dry vacuum cleaner and battery

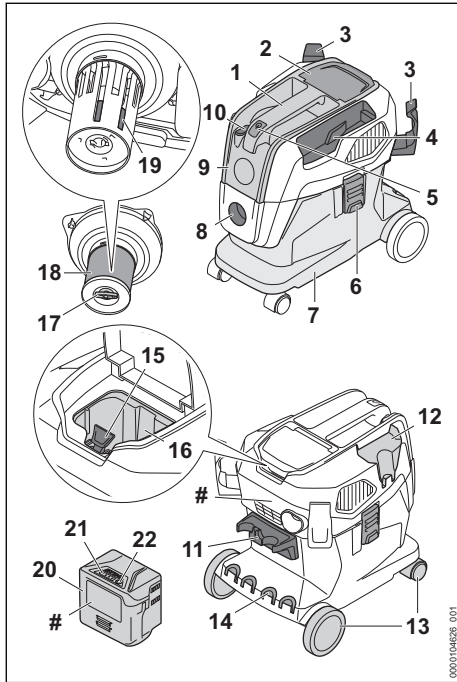

1 Carrying handle

The carrying handle is used to carry and move the wet/dry vacuum cleaner.

2 Flap

The flap covers the battery compartment.

3 Holder

The holders are used to store the suction hose.

4 Compartment

The compartment is used to store the supplied crevice nozzle.

5 Button

The button is used to switch the dry/wet vacuum cleaner on and off.

6 Lock

The lock connects the top part and the container.

7 Container

The container collects dust, dirt and liquid that are picked up.

8 Suction connector

The suction connector connects the suction hose to the container.

9 Top part

The top part contains the electric motor, the filter and the float.

10 Power setting switch

The power setting switch is used to select the power level.

11 Holder

The holder is used to store the suction tube and the floor tool.

12 Compartment

The compartment is used to store the supplied suction nozzle.

13 Front/rear wheels

The front/rear wheels are used to move and transport the wet/dry vacuum cleaner.

14 Slot

The slot is used to store the suction tubes.

15 Locking lever

The locking lever holds the battery in the battery compartment.

16 Battery compartment

The battery compartment holds the battery.

17 Wing screw

The wing screw closes the lid at the cartridge filter.

18 Cartridge filter

The cartridge filter removes dust and dirt from the air drawn in.

19 Float

The float blocks the air flow of the wet/dry vacuum cleaner when the container is full of liquid.

20 Battery

The battery supplies power to the wet/dry vacuum cleaner.

21 LEDs

The LEDs indicate the state of charge of the battery and any errors.

22 Button

The pushbutton activates the LEDs on the battery.

Rating plate with machine number

3.2 Accessories provided

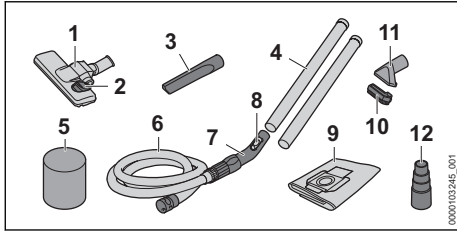

1 Floor tool

The floor tool is used for picking up on hard floors and carpeted floors.

2 Rocker switch

The rocker switch serves to alternate between picking up on carpeted floors and picking up on hard floors.

3 Crevice nozzle

The crevice nozzle is used for picking up in hard-to-reach places.

4 Suction tube

The suction tube carries dust, dirt and liquid that are picked up to the suction hose.

5 Foam filter element

The foam filter element is used for picking up liquids.

6 Suction hose, fuel line, intake hose

The suction hose carries dust, dirt and liquid that are picked up to the container.

7 Grip

The grip is used for holding and controlling the suction hose.

8 Auxiliary air slide

The auxiliary air slide regulates the suction power on the grip.

9 Filter bag

The filter bag collects dust and dirt that are picked up and assists with low-dust disposal. The filter bag keeps dust and dirt away from the cartridge filter.

10 Brush attachment

The brush attachment is used for picking up on delicate surfaces.

11 Suction nozzle

The suction nozzle is used for picking up coarse dirt.

12 Adapter for electric power tool

The adapter serves to connect electric power tools with vacuuming capabilities.

3.3 Symbols

The symbols which may be attached on the wet/dry vacuum cleaner and the battery have the following meaning:



This symbol marks the button for switching the power tool on and off.



This symbol marks the auxiliary air slide for regulating the suction power.



Maximum power level.



Low power level.



Set the floor tool to this level to clean hard floors.



Set the floor tool to this level to clean carpeted floors.



In this position, the wing screw closes the cartridge filter.



In this position, the wing screw locks the cartridge filter.



This product is designed for use with a STIHL battery. Permissible batteries are listed in this User Manual.



1 LED lights up red. The battery is too warm or too cold.



4 LEDs flash red. There is an error in the battery.



Guaranteed sound power level in accordance with Directive 2000/14/EC in dB(A) for the purpose of comparing the sound emissions of products.



The information next to the symbol indicates the energy content of the battery according to the cell manufacturer's specification. The energy content available in operation is lower.



Do not dispose of the product with your household waste.



These symbols indicate original STIHL spare parts and original STIHL accessories.



This symbol marks the position of the Smart Connector with adhesive bond on the product.

4 Safety Precautions

4.1 Warning symbols

The warning symbols on the wet/dry vacuum cleaner or the battery have the following meanings:



Observe safety notices and take the necessary precautions.



Read and understand the User Manual and keep it in a safe place for reference.



Remove the battery during work interruptions, transport, storage, maintenance or repair.



Protect the wet/dry vacuum cleaner from rain and dampness.



Protect the battery against heat and fire.



Protect the battery against rain and moisture and do not immerse it in liquids.



Observe the safety notices and take the necessary precautions for dust class L.

4.2 Intended Use

The STIHL SEA 60.0 L wet/dry vacuum cleaner is intended for the following use:

- Picking up dust, dirt, chips, sand and similar materials
- Picking up dust class L. Dust class M comprises for example household dust and other types of dust, such as sand, gypsum and lime, with an occupational exposure limit value (ELV) of $< 1 \text{ mg/m}^3$ in accordance with IEC 60335-2-69
- Picking up liquids

The wet/dry vacuum cleaner is not suitable for commercial use.

The STIHL SEA 60.0 L wet/dry vacuum cleaner is not intended for the following uses:

- Picking up asbestos
- Picking up dust contaminated by pathogens and mold
- Picking up glowing particles, hot ash, lit cigarettes and similar materials
- Picking up magnesium dust, aluminum dust, dust containing lead and similar materials

- Picking up gasoline, thinner, solvents and similar materials
- Picking up acids, leaches, alkalis and similar materials
- Picking up other types of dust class M with an occupational exposure limit value (ELV) of $\geq 0.1 \text{ mg/m}^3$ in accordance with IEC 60335-2-69
- Picking up other types of dust class H with an occupational exposure limit value (ELV) of $< 0.1 \text{ mg/m}^3$ in accordance with IEC 60335-2-69
- Picking up greasy liquids
- Picking up saline water
- Use as a water pump

The wet/dry vacuum cleaner must not be used in the rain.

The STIHL AK battery supplies power to the wet/dry vacuum cleaner.

⚠ WARNING

- Batteries not explicitly approved by STIHL for the wet/dry vacuum cleaner may cause a fire or explosion. Persons may be seriously or fatally injured, and property may be damaged.
 - ▶ Use the wet/dry vacuum cleaner with a STIHL AK battery.
- Using the wet/dry vacuum cleaner or the battery other than for their intended purpose may result in serious injuries or death and damage to property.
 - ▶ Always use the wet/dry vacuum cleaner and battery as described in this User Manual.

4.3 Requirements for users

⚠ WARNING

- Users who have not received instruction are not aware of and cannot assess the dangers of the wet/dry vacuum cleaner or the battery. The user or other persons may sustain serious or fatal injuries.



- ▶ Read and understand the User Manual and keep it in a safe place for reference.
- ▶ If the wet/dry vacuum cleaner or the battery is passed on to another person: Always give them the User Manual.
- ▶ Make sure that the user meets the following conditions:
 - The user is rested.
 - This machine and the battery must not be used by persons (including children)

with impaired physical, sensory or mental abilities or lack of experience and know-how.

- The user can identify and assess the dangers of the wet/dry vacuum cleaner and the battery.
 - The user is an adult or is being trained in an occupation under supervision according to national regulations.
 - The user has received instruction from a STIHL dealer or other expert before operating the wet/dry vacuum cleaner for the first time.
 - The user is not under the influence of alcohol, medication or drugs.
- ▶ If you are unsure: Contact a STIHL authorized dealer.

4.4 Clothing and equipment

▲ WARNING

- Long hair may be pulled into the wet/dry vacuum cleaner while working. This may result in serious injury to the user.
 - ▶ Tie up and secure long hair above your shoulders.
- Dust may be whipped up during operation. Whipped up dust can damage the respiratory passages and cause allergic reactions.
 - ▶ If dust is generated: Wear a dust respirator mask.
- Unsuitable clothing may be caught in the wet/dry vacuum cleaner. Not wearing suitable clothing may result in serious injury.
 - ▶ Wear close-fitting clothing.
 - ▶ Remove scarves and jewelry.
- Wearing unsuitable footwear may cause the user to slip. This may result in injury to the user.
 - ▶ Wear sturdy, closed-toed footwear with non-slip soles.

4.5 Work Area and Surroundings

4.5.1 Wet/dry vacuum cleaner

▲ WARNING

- Bystanders, children and animals are not aware of the dangers of the wet/dry vacuum cleaner and cannot assess them. Bystanders, children and animals may be seriously injured.
 - ▶ Keep bystanders, children and animals away from the working area.
 - ▶ Do not leave the wet/dry vacuum cleaner unattended.

- ▶ Ensure that children cannot play with the wet/dry vacuum cleaner.
- The wet/dry vacuum cleaner is not waterproof. If you work in the rain or in a damp environment, an electric shock may occur. Users may be seriously injured or killed and the wet/dry vacuum cleaner may be damaged.
 - ▶ Do not work in the rain or in a damp environment.
- Electrical components of the wet/dry vacuum cleaner can produce sparks. Sparks may cause fires and explosions in highly flammable or explosive environments. Persons may be seriously or fatally injured, and property may be damaged.
 - ▶ Do not work in a highly flammable or explosive environment.
- Inhaling discharged air can be harmful to health and trigger allergic reactions.
 - ▶ Provide adequate ventilation.
 - ▶ Comply with the country-specific regulations on the ventilation of rooms and air exchange rate.

4.5.2 Battery

▲ WARNING

- Bystanders, children and animals cannot recognize or assess the dangers of the battery. Bystanders, children and animals may be seriously injured.
 - ▶ Keep bystanders, children and animals away from the work area.
 - ▶ Do not leave the battery unattended.
 - ▶ Make sure that children cannot play with the battery.
- The battery is not protected against all ambient conditions. If the battery is exposed to certain ambient conditions, the battery may catch fire, explode or be irreparably damaged. This may result in serious injury to people and damage to property.



- ▶ Protect battery from heat and fire.
- ▶ Do not throw the battery into a fire.

- ▶ Do not charge, use and store the battery outside of the specified temperature limits,  19.3.



- ▶ Protect the battery from rain and moisture and do not immerse it in liquids.

- ▶ Keep battery away from small metal parts.
- ▶ Do not expose the battery to high pressure.
- ▶ Do not expose the battery to microwaves.

- ▶ Protect the battery from chemicals and salts.

4.6 Safe Condition

4.6.1 Safe operating condition

The wet/dry vacuum cleaner is in a safe condition if the following conditions are fulfilled:

- The wet/dry vacuum cleaner is undamaged.
- The flap is closed and undamaged.
- The wet/dry vacuum cleaner is clean and dry.
- The controls function properly and have not been modified.
- The cartridge filter is in place and undamaged.
- If picking up liquid: the float moves easily.
- Only original STIHL accessory for this wet/dry vacuum cleaner has been attached.
- The accessories are correctly installed.

▲ WARNING

- If not in safe condition, components may no longer operate correctly, and safety devices may be rendered ineffective. There is a risk of serious or fatal injury.
 - ▶ Never use a damaged wet/dry vacuum cleaner.
 - ▶ If the wet/dry vacuum cleaner is dirty or wet: Clean the wet/dry vacuum cleaner and allow it to dry.
 - ▶ If the battery compartment is moist or wet: Allow the battery compartment to dry.
 - ▶ Do not modify the wet/dry vacuum cleaner.
 - ▶ If the controls do not work: Do not use the wet/dry vacuum cleaner.
 - ▶ Always ensure the filter is in place and undamaged.
 - ▶ Only fit original STIHL accessories for this wet/dry vacuum cleaner.
 - ▶ Install accessories as described in this User Manual or in the User Manual for the accessories.
 - ▶ Do not insert objects into the openings in the wet/dry vacuum cleaner.
 - ▶ Replace worn or damaged warning signs.
 - ▶ If you are unsure: Contact a STIHL authorized dealer.

4.6.2 Battery

The battery is in a safe condition if the following points are observed:

- Battery is undamaged.
- The battery is clean and dry.
- Battery functions properly and has not been modified.

▲ WARNING

- A battery that is not in a safe condition cannot operate safely. People may suffer serious injuries as a result.
 - ▶ Never work with a damaged battery.
 - ▶ Never attempt to charge a damaged or defective battery.
 - ▶ If the battery is dirty: Clean the battery.
 - ▶ Do not touch the battery with moist hands.
 - ▶ If the battery is moist or wet: Allow the battery to dry,  19.4.
 - ▶ Never attempt to modify the battery.
 - ▶ Never insert objects in the battery's openings.
 - ▶ Never bridge the battery's contacts with metallic objects (short circuit).
 - ▶ Do not open the battery.
 - ▶ Replace worn or damaged labels.
- Fluid may leak from a damaged battery. If that liquid comes into contact with the skin or eyes, the skin or eyes may be irritated.
 - ▶ Avoid contact with the liquid.
 - ▶ If skin contact occurs: Wash affected areas of skin with plenty of water and soap.
 - ▶ In the event of contact with eyes: Rinse eyes with plenty of water for at least 15 minutes and consult a doctor.
- A damaged or defective battery may smell unusual, emit smoke or burn. Persons may be seriously or fatally injured, and property may be damaged.
 - ▶ If the battery smells unusual or emits smoke: do not use the battery and keep it away from combustible substances.
 - ▶ If the battery catches fire: Attempt to extinguish the battery with a fire extinguisher or water.

4.7 Working

▲ WARNING

- In certain situations, the user may no longer be able to concentrate on their work. This may result in the user stumbling, falling and suffering serious injury.
 - ▶ Work calmly and methodically.
 - ▶ In poor light conditions and poor visibility: Do not use the wet/dry vacuum cleaner.
 - ▶ Use the wet/dry vacuum cleaner by yourself.
 - ▶ Watch out for obstacles.
 - ▶ Work standing on the ground and keep your balance. If you have to work at a height: Use a mobile elevating work platform or a secure scaffolding.

- ▶ If you start feeling fatigue: Take a break.
- If the wet/dry vacuum cleaner starts behaving differently or in an unusual way while operating, the wet/dry vacuum cleaner may be in an unsafe condition. This may result in serious injury to people and damage to property.
 - ▶ Stop working, remove the battery and contact a STIHL authorized dealer.
 - ▶ Operate the wet/dry vacuum cleaner upright.
 - ▶ Do not cover the wet/dry vacuum cleaner to ensure sufficient circulation of cooling air.
- Foam may be produced when picking up liquids. The foam may fail to actuate the float and foam may be drawn into the motor. The wet/dry vacuum cleaner may be damaged.
 - ▶ If foam escapes: Stop working, remove the battery and contact a STIHL authorized dealer.
- Tugging the suction hose may cause the wet/dry vacuum cleaner to move and turn over. Damage to property may occur.
 - ▶ Do not tug the suction hose.
- If the wet/dry vacuum cleaner is placed on a sloping, uneven or soft surface, it may move and fall over. Damage to property may occur.
 - ▶ Stand the wet/dry vacuum cleaner on a horizontal, level and paved surface.
- When working at a height, the wet/dry vacuum cleaner or the accessories may fall to the ground. This may result in serious injury to people and damage to property.
 - ▶ Use a work platform or a secure scaffolding.
 - ▶ Do not place the wet/dry vacuum cleaner on a work platform or on scaffolding.

4.8 Transporting

4.8.1 Wet/dry vacuum cleaner

▲ WARNING

- The wet/dry vacuum cleaner may topple over or move during transport. People may be injured or property may be damaged.
 - ▶ Switch off the wet/dry vacuum cleaner.
 - ▶ Remove the battery.



- ▶ Empty the container and dispose of its contents in accordance with the applicable regulations.
- ▶ Transport the wet/dry vacuum cleaner in an upright position.

- ▶ Secure the wet/dry vacuum cleaner using lashing straps, belts or a net so that it cannot topple over and cannot move.

4.8.2 Battery

▲ WARNING

- The battery is not protected against all ambient conditions. The battery may be damaged if it is exposed to certain ambient conditions, and damage to property may occur.
 - ▶ Never transport a damaged battery.
- The battery may turn over or shift during transport. This may result in injury to people and damage to property.
 - ▶ Pack the battery in packaging in such a way that it cannot move.
 - ▶ Secure the packaging so that it cannot move.

4.9 Storing

4.9.1 Wet/dry vacuum cleaner

▲ WARNING

- Children are not aware of and cannot assess the dangers of the wet/dry vacuum cleaner. Children may be seriously injured.
 - ▶ Switch off the wet/dry vacuum cleaner.
 - ▶ Remove the battery.
- ▶ Store the wet/dry vacuum cleaner out of the reach of children.
- Moisture may cause the electrical contacts on the wet/dry vacuum cleaner and metal components to corrode. The wet/dry vacuum cleaner may be damaged.



- ▶ Remove the battery.



- ▶ Store the wet/dry vacuum cleaner in a clean, dry state.

4.9.2 Battery

▲ WARNING

- Children are not aware of and cannot assess the dangers of the battery. Children may be seriously injured.
 - ▶ Store the battery out of the reach of children.
- The battery is not protected against all ambient conditions. If the battery is exposed to cer-

tain ambient conditions, the battery may be irreparably damaged.

- ▶ Store the battery in a clean and dry condition.
- ▶ Store the battery in an enclosed space.
- ▶ Store the battery separately from the wet/dry vacuum cleaner.
- ▶ If the battery is stored in the charger, disconnect the mains plug and store the battery at a state of charge between 40% and 60% (2 lit green LEDs).
- ▶ Do not store the battery outside of the specified temperature limits, [19.3](#).

4.10 Cleaning, maintenance and repair

⚠ WARNING

- The wet/dry vacuum cleaner may start up unintentionally if the battery is left in place during cleaning, maintenance or repair operations. This may result in serious injury to people and damage to property.
 - ▶ Switch off the wet/dry vacuum cleaner.
 - ▶ Remove the battery.



- Harsh detergents, cleaning with a water jet or sharp objects can damage the wet/dry vacuum cleaner or the battery. If the wet/dry vacuum cleaner or the battery is not properly cleaned, parts may not function correctly and safety devices may be disabled. People may suffer serious injuries as a result.
 - ▶ Clean the wet/dry vacuum cleaner and battery as described in this User Manual.
- If the wet/dry vacuum cleaner or the battery is not properly serviced or repaired, parts may not function correctly and safety devices may be disabled. There is a risk of serious or fatal injury.
 - ▶ Do not attempt to service or repair the wet/dry vacuum cleaner or battery yourself.
 - ▶ If the wet/dry vacuum cleaner or the battery needs to be serviced or repaired: Contact a STIHL authorized dealer.

5 Preparing the wet/dry vacuum cleaner for use

5.1 Preparing the wet/dry vacuum cleaner for use

The following steps must be performed before commencing work:

5 Preparing the wet/dry vacuum cleaner for use

- ▶ Ensure that the following components are in a safe condition:
 - Wet/dry vacuum cleaner, [4.6.1](#).
 - Battery, [4.6.2](#).
- ▶ Check the battery, [10.2](#).
- ▶ Fully charge the battery, [6](#).
- ▶ Clean the wet/dry vacuum cleaner, [15.1](#).
- ▶ Set up the wet/dry vacuum cleaner on a firm and level base, where it will not slide or tip over.
- ▶ Attach the suction hose, [7.2.1](#).
- ▶ Check the cartridge filter, [10.1](#).
- ▶ If using an accessory: Fit accessory, [7.3](#).
- ▶ If it is not possible to carry out these steps: Do not use the wet/dry vacuum cleaner. Consult a STIHL authorized dealer.

6 Charging the Battery, LEDs

6.1 Charging the Battery

The charging time depends on various influencing factors such as the temperature of the battery and the ambient temperature. For optimum performance, note the recommended temperature ranges, [19.4](#). The actual charging time may differ from the specified charging time. Please refer to www.stihl.com/charging-times for charging times.

- ▶ Charge the battery as described in the instruction manual for the STIHL AL 101, 301, 500, 501 charger.

6.2 Displaying the state of charge

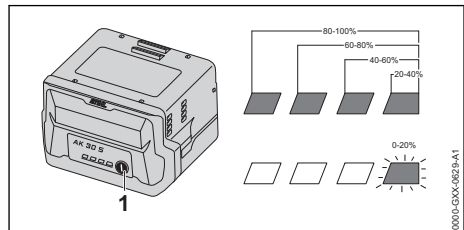

- ▶ Depress the pushbutton (1). The LEDs light up green for about 5 seconds and indicate the state of charge.
- ▶ If the LED on the right flashes green: Charge the battery.

6.3 LEDs on the battery

The LEDs can indicate the state of charge of the battery or any faults. The LEDs can may light up steady or flash in green or red.

If the LEDs light up or flash green, the state of charge of the battery is indicated.

- ▶ If the LEDs light up red or flash red: Trouble-shooting,  18.1.
There is an error in the wet/dry vacuum cleaner or in the battery.

7 Assembling the wet/dry vacuum cleaner

7.1 Assembling the wet/dry vacuum cleaner

The accessory supplied is inside the cardboard box and inside the container.

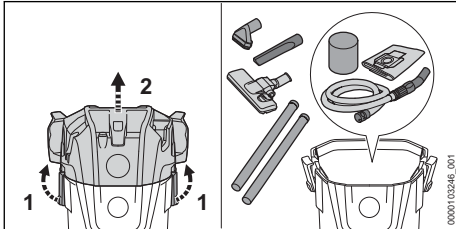

- ▶ Release the container locks (1).
- ▶ Lift off the top part (2).
- ▶ Remove the accessory.
- ▶ Replace the top part (2) in position.
- ▶ Fasten the container locks (1).

Attaching the front/rear wheels

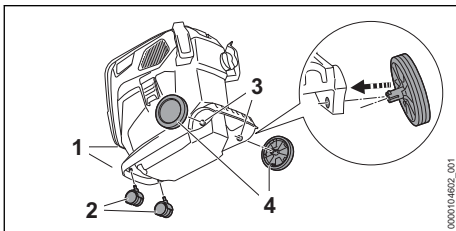

- ▶ Push the front wheels (2) into their seat (1) as far as they will go.
- ▶ Push the rear wheels (3) into their seat (4) with a rotary movement.
The rear wheels engage audibly.

Installing the retainers

- ▶ Lift off the top part.

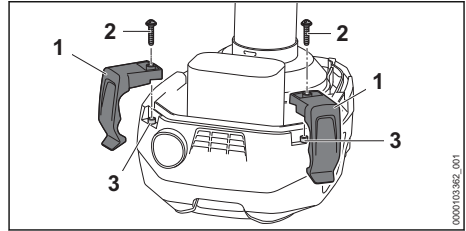

- ▶ Insert the retainers (1) into the mount (3) as far as they will go.
- ▶ Insert the screws (2) and tighten them securely.

7.2 Fitting and removing suction hose

7.2.1 Attaching the suction hose

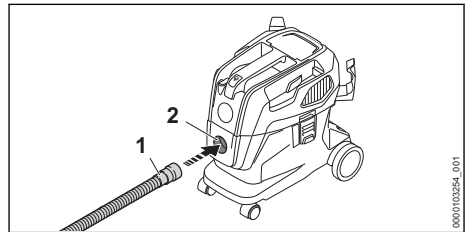

- ▶ Push the sleeve (1) into the suction connector (2) until it sits firmly.

7.2.2 Removing the Suction Hose

- ▶ Pull the sleeve out of the suction connector.

7.3 Attaching accessories

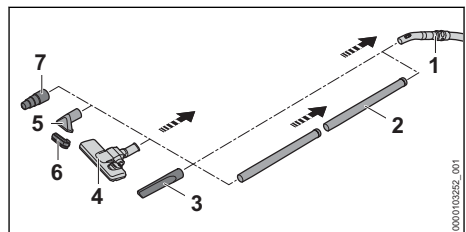

- ▶ Fit the suction tube (2), crevice nozzle (3), floor tool (4), suction nozzle (5) with brush attachment (6) or the adapter for the electric power tool (7) on the suction hose (1).

Attaching and removing the brush attachment

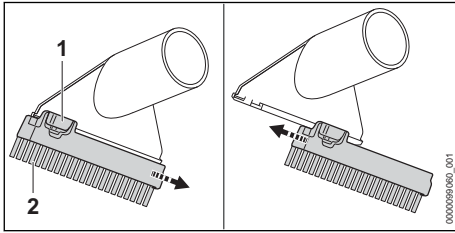

Removing the brush attachment:

- ▶ Press and hold the retaining latch (1).
- ▶ Remove the brush attachment (2).

Attaching the brush attachment:

- ▶ Push the brush attachment (1) into the guides at the suction nozzle as far as it will go. The brush attachment engages in position with an audible click.

8 Removing and Fitting the Battery

8.1 Inserting the battery

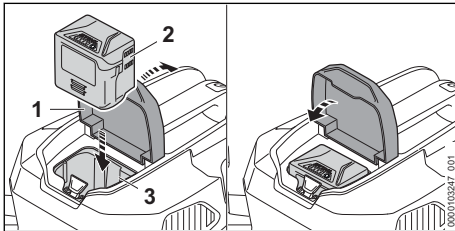

- ▶ Open the flap (1) as far as it will go and hold it there.
- ▶ Insert the battery (2) into the battery compartment (3) as far as it will go. The battery (2) engages with a click and is now locked.
- ▶ Close the flap (1).

8.2 Removing the battery

- ▶ Stand the wet/dry vacuum cleaner on a level surface.

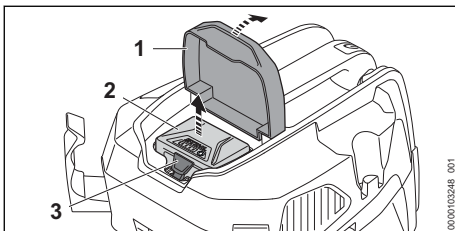

- ▶ Open the flap (1) as far as it will go and hold it there.
- ▶ Press the locking lever (3). The battery (2) is now unlocked and can be removed.
- ▶ Close the flap (1).

9 Switching the wet/dry vacuum cleaner on and off

9.1 Switching the wet/dry vacuum cleaner on

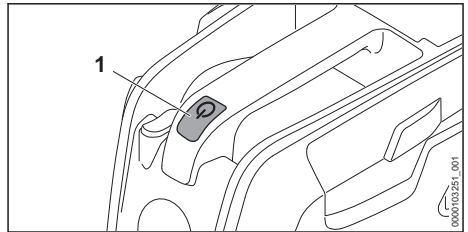

- ▶ Press the button (1).

9.2 Switching the wet/dry vacuum cleaner off

- ▶ Press the button.

10 Checking the wet/dry vacuum cleaner and the battery

10.1 Checking the cartridge filter

- ▶ Release the container locks and remove the top piece.

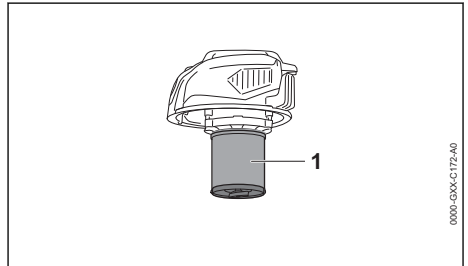

- ▶ If the cartridge filter (1) is dirty: Clean the cartridge filter.
- ▶ If the cartridge filter (1) is damaged: Replace the cartridge filter.

10.2 Testing the Battery

- ▶ Press button on battery. The LEDs glow or flash.

- ▶ If the LEDs do not glow or flash: Do not use the battery and contact your STIHL servicing dealer.
There is a malfunction in the battery.

11 Using the wet/dry vacuum cleaner

11.1 Picking up dust and dirt

Picking up dust and dirt

If regular dust and dirt is picked up, a filter bag may be used in addition to the cartridge filter.

- ▶ Switch the wet/dry vacuum cleaner on.
- ▶ Hold the suction hose in one hand and pick the material up either directly or via an attached accessory.

Picking up fine dry dust

If fine or dry dust is picked up, use a filter bag in addition to the cartridge filter.

- ▶ Switch off the wet/dry vacuum cleaner and remove the battery.
- ▶ Release the container locks.
- ▶ Lift off the top part.

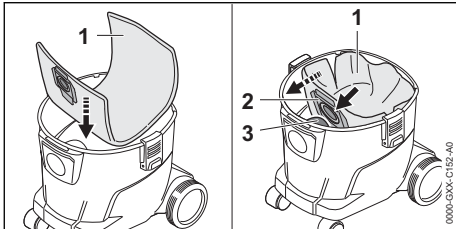

- ▶ Place the filter bag (1) in the container.
- ▶ Push the sleeve (2) over the suction connector (3).
- ▶ Open out the filter bag (1) inside the container.
- ▶ Put the top in place and fasten the container locks.
- ▶ Switch the wet/dry vacuum cleaner on.
- ▶ Hold the suction hose in one hand and pick the material up either directly or via an attached accessory.

Picking up slightly moist dirt

After picking up slightly moist dust, remove the filter bag and use the cartridge filter only.

- ▶ Switch off the wet/dry vacuum cleaner and remove the battery.
- ▶ Release the container locks.
- ▶ Lift off the top part.
- ▶ Stand the container upright.

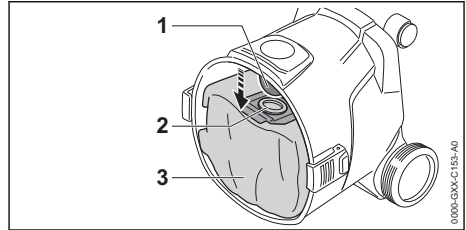

- ▶ Pull the sleeve (2) off the suction connector (1).
- ▶ Remove the filter bag (3) from the container.
- ▶ Dispose of the filter bag (3) in accordance with the applicable regulations in an environmentally responsible manner.
- ▶ Put the top in place and fasten the container locks.
- ▶ Switch the wet/dry vacuum cleaner on.
- ▶ Hold the suction hose in one hand and pick the material up either directly or via an attached accessory.

11.2 Picking up liquids

To pick up primarily liquids: Push the foam filter over the motor housing.

- ▶ Switch off the wet/dry vacuum cleaner and remove the battery.
- ▶ Release the container locks.
- ▶ Remove the top part and turn it over.
- ▶ Remove the filter bag.

Removing the cartridge filter

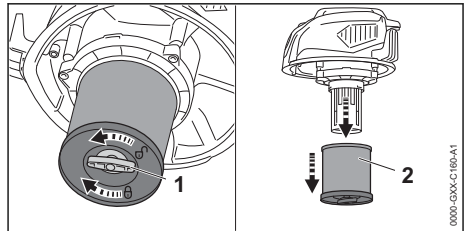

- ▶ Rotate the wing screw (1) counterclockwise.
- ▶ Remove the cartridge filter (2).

Checking the float

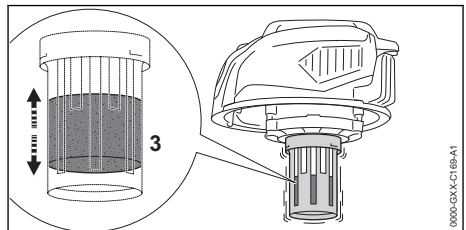

- ▶ Swing the float back and forth. The float (3) moves.
 - ▶ If the float (3) does not move: Clean float (3) with a soft brush.
 - ▶ If the float (3) still does not move: Do not use the wet/dry vacuum cleaner. Consult a STIHL dealer.
- There is a fault in the float (3).

Placing the foam filter

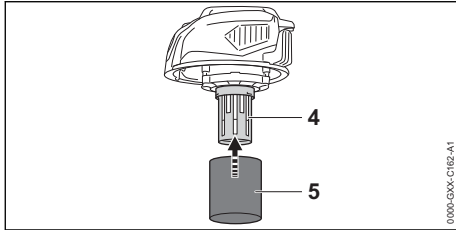

- ▶ Push the foam filter element (5) over the motor housing (4).
- ▶ Put the top in place and fasten the container locks.
- ▶ Switch the wet/dry vacuum cleaner on.
- ▶ Hold the suction hose in one hand and pick the material up either directly or via an attached accessory.
- ▶ If the suction power deteriorates noticeably: Switch off the wet/dry vacuum cleaner, remove the battery and empty the container.

11.3 Using the Floor Nozzle

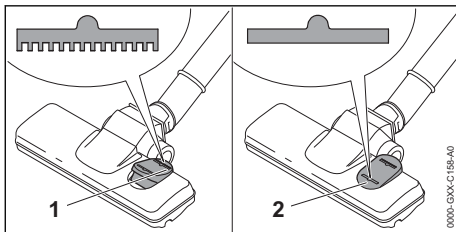



- ▶ To clean carpeted floors, set the rocker switch on the floor nozzle to position (1).
- ▶ To clean hard floors, set the rocker switch on the floor nozzle to position (2).

11.4 Setting the power level

Depending on the application, 2 power levels can be selected. The position of the power setting switch indicates the selected power level.

The selected power level affects the battery's runtime.

-  : low power level, low speed
-  : maximum power level, maximum speed

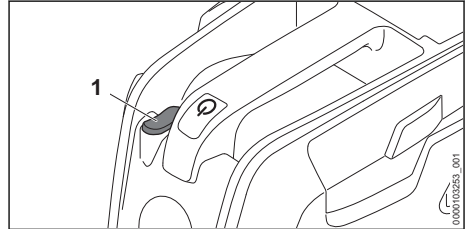

- ▶ Press the power setting switch (1) to the selected position.

11.5 Setting the suction power on the grip

Depending on the application, the suction power can be adjusted on the grip.

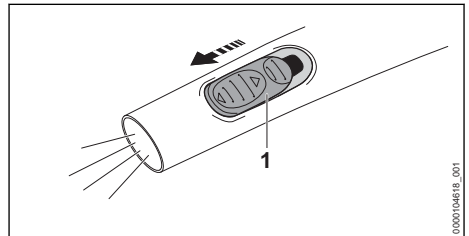

- ▶ Open the auxiliary air slide (1) on the grip with your thumb to further regulate the suction power.

12 After Finishing Work

12.1 After finishing your work

- ▶ Switch off the wet/dry vacuum cleaner and remove the battery.
- ▶ Empty the container.
- ▶ Detach the accessory and clean it.
- ▶ Clean the wet/dry vacuum cleaner.
- ▶ Clean the battery.

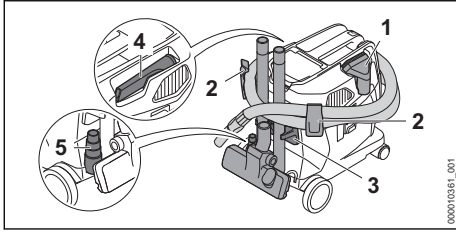

- ▶ Insert the suction nozzle in the compartment (1).
- ▶ Wrap the suction hose around the vacuum cleaner and fasten it at the holders (2).
- ▶ Fasten the accessories at the holders (3).
- ▶ Insert the crevice nozzle in the compartment (4).
- ▶ Insert the adapter for electric power tools (5) in the slot.
- ▶ If the wet/dry vacuum cleaner is wet: Allow the wet/dry vacuum cleaner to dry.
- ▶ If the battery is moist or wet: Allow the battery to dry, 19.4.

12.2 Emptying the container

- ▶ Switch off the wet/dry vacuum cleaner and remove the battery.
- ▶ Release the container locks.
- ▶ Lift off the top part.
- ▶ Empty the container and dispose of its contents in accordance with the applicable regulations.
- ▶ If the filter bag is inside the container: Remove the filter bag and dispose of it in accordance with the applicable regulations.
- ▶ If liquids have been picked up:
 - ▶ Allow the cartridge filter or foam filter element to dry.
- ▶ Replace the top part in position.

13 Transporting

13.1 Transporting the wet/dry vacuum cleaner

- ▶ Switch off the wet/dry vacuum cleaner and remove the battery.
- ▶ Empty the container.

Carrying the wet/dry vacuum cleaner

- ▶ Hold the wet/dry vacuum cleaner with one hand by the carrying handle to carry it.

Pushing the wet/dry vacuum cleaner

- ▶ Hold the wet/dry vacuum cleaner by the carrying handle and push it.

Transporting the wet/dry vacuum cleaner in a car

- ▶ Secure the wet/dry vacuum cleaner so that it cannot topple over and cannot move.

13.2 Transporting the battery

- ▶ Switch off the wet/dry vacuum cleaner and remove the battery.
- ▶ Check that the battery is in a safe condition.
- ▶ Pack the battery in packaging in such a way that it cannot move inside the packaging.
- ▶ Secure the packaging so that it cannot move.

The battery is subject to the Carriage of Dangerous Goods regulations. The battery is classified as UN 3480 (lithium ion batteries) and has been tested pursuant to UN Manual Tests and Criteria Part III, Subsection 38.3.

The transport regulations can be found at www.stihl.com/safety-data-sheets.

14 Storing

14.1 Storing the wet/dry vacuum cleaner

- ▶ Switch off the wet/dry vacuum cleaner and remove the battery.
- ▶ Store the wet/dry vacuum cleaner in such a way that the following conditions are fulfilled:
 - The wet/dry vacuum cleaner cannot topple over and cannot move.
 - The wet/dry vacuum cleaner is out of the reach of children.
 - The wet/dry vacuum cleaner is clean and dry.
 - The wet/dry vacuum cleaner is in an enclosed room.
 - The wet/dry vacuum cleaner is in a temperature range above 0 °C.

14.2 Storing the battery

STIHL recommends keeping the battery in a charging state between 40% and 60 % (2 lit green LEDs).

- ▶ The battery should be stored in such a way that the following conditions are fulfilled:
 - The battery is out of the reach of children.
 - The battery is clean and dry.
 - The battery is in an enclosed space.
 - The battery is stored separately from the wet/dry vacuum cleaner.
 - If the battery is stored in the charger, disconnect the mains plug and store the battery at a state of charge between 40% and 60% (2 lit green LEDs).
 - The battery is not stored outside of the specified temperature limits,  19.3.

NOTICE

- If the battery is not stored as described in this user manual, the battery may become deeply discharged and irreparably damaged.
 - ▶ Charge a discharged battery before storing it. STIHL recommends storing the battery in a state of charge between 40% and 60% (2 lit green LEDs).
 - ▶ Store the battery separately from the wet/dry vacuum cleaner.

15 Cleaning

15.1 Cleaning the wet/dry vacuum cleaner and accessories

- ▶ Switch off the wet/dry vacuum cleaner and remove the battery.
- ▶ Clean the wet/dry vacuum cleaner and accessories with a damp cloth.
- ▶ Use a paintbrush to clean the ventilation slots.

15.2 Cleaning the cartridge filter

- ▶ Switch off the wet/dry vacuum cleaner and remove the battery.

18 Troubleshooting

18.1 Troubleshooting the wet/dry vacuum cleaner or the battery

Error	LEDs on the battery	Cause	Remedy
The wet/dry vacuum cleaner does not start when switched on.	1 LED flashes green.	State of charge of the battery is too low.	▶ Charge the battery.
	1 LED lights up steady red.	The battery is too warm or too cold.	▶ Remove the battery. ▶ Allow the battery to cool down or warm up.
	3 LEDs flash red.	There is an error in the wet/dry vacuum cleaner.	▶ Remove the battery. ▶ Clean the electrical contacts in the battery compartment. ▶ Insert the battery.

- ▶ Remove the cartridge filter.
- ▶ Remove coarse dirt on the outside of the cartridge filter.
- ▶ Rinse the cartridge filter under running water.
- ▶ Allow the cartridge filter to dry naturally.

15.3 Cleaning the Battery

- ▶ Clean the battery with a damp cloth.

16 Maintenance

16.1 Maintenance intervals

Maintenance intervals depend on the ambient conditions and the operating conditions. STIHL recommends the following maintenance intervals:

Every 2 years

- ▶ Replace the cartridge filter.
- ▶ Replace the foam filter.

17 Repairing

17.1 Repairing the wet/dry vacuum cleaner and battery

The user cannot personally repair the wet/dry vacuum cleaner, the accessories or the battery.

- ▶ If the wet/dry vacuum cleaner or accessory is damaged: Do not use the wet/dry vacuum cleaner or accessory. Consult a STIHL authorized dealer.
- ▶ If the battery is defective or damaged: Replace the battery.

Error	LEDs on the battery	Cause	Remedy
	3 LEDs light up red.		<ul style="list-style-type: none"> ▶ Switch the wet/dry vacuum cleaner on. ▶ If 3 LEDs continue to flash red: Do not use the wet/dry vacuum cleaner and contact a STIHL authorized dealer for assistance.
		The wet/dry vacuum cleaner is too warm.	<ul style="list-style-type: none"> ▶ Remove the battery. ▶ Allow the wet/dry vacuum cleaner to cool down.
	4 LEDs flash red.	There is an error in the battery.	<ul style="list-style-type: none"> ▶ Remove the battery and reinsert it. ▶ Switch the wet/dry vacuum cleaner on. ▶ If 4 LEDs continue to flash red: Do not use the battery and contact a STIHL authorized dealer for assistance.
	-	No electrical contact between the wet/dry vacuum cleaner and the battery.	<ul style="list-style-type: none"> ▶ Remove the battery. ▶ Clean the electrical contacts in the battery compartment. ▶ Insert the battery.
	-	The battery is damp.	▶ Allow battery to dry,  19.4.
The wet/dry vacuum cleaner switches off while in operation.	3 LEDs light up red.	The wet/dry vacuum cleaner is too warm.	<ul style="list-style-type: none"> ▶ Remove the battery. ▶ Allow the wet/dry vacuum cleaner to cool down.
	-	There is an electrical error.	<ul style="list-style-type: none"> ▶ Remove the battery and reinsert it. ▶ Switch the wet/dry vacuum cleaner on.
Runtime of the wet/dry vacuum cleaner is too short.	-	The battery is not fully charged.	▶ Fully charge the battery.
	-	The battery life has been exceeded.	▶ Replace the battery.
The suction power is too low.	-	The filter bag or the container is full.	<ul style="list-style-type: none"> ▶ Switch off the wet/dry vacuum cleaner and remove the battery. ▶ Replace filter bag or empty the container.
	-	The cartridge filter is dirty.	<ul style="list-style-type: none"> ▶ Switch off the wet/dry vacuum cleaner and remove the battery. ▶ Clean or replace the cartridge filter.
	-	The container is full. The float is enabled.	<ul style="list-style-type: none"> ▶ Switch off the wet/dry vacuum cleaner and remove the battery. ▶ Empty the container.
	-	The suction hose or the accessory is blocked.	<ul style="list-style-type: none"> ▶ Switch off the wet/dry vacuum cleaner and remove the battery. ▶ Clean the suction hose or accessory.
Liquid escapes from the wet/dry vacuum cleaner.	-	The container is full and the float is blocked.	<ul style="list-style-type: none"> ▶ Switch off the wet/dry vacuum cleaner and remove the battery. ▶ Empty the container. ▶ Check the float.
	-	Foam has been vacuumed.	<ul style="list-style-type: none"> ▶ Switch off the wet/dry vacuum cleaner and remove the battery. ▶ Do not use the wet/dry vacuum cleaner and have it checked by a STIHL authorized dealer.

19 Specifications

19.1 STIHL SEA 60.0 L wet/dry vacuum cleaner

- Approved battery: STIHL AK
- Degree of protection: IPX4 (protection against splash water from any direction)
- Weight without battery: 7.5 kg
- Maximum air throughput (turbine): 3200 l/min
- Maximum air throughput (suction hose end): 1800 l/min
- Maximum vacuum (turbine): 190 mbar
- Maximum vacuum (suction hose end): 180 mbar
- Dimensions
 - Length: 441 mm
 - Width: 350 mm
 - Height: 452 mm
- Dimensions of suction hose: Ø 32 mm x 2.2 m
- Maximum container capacity (dry): 11.5 l

For runtime, see www.stihl.com/battery-life.

19.2 STIHL AK Battery

- Battery technology: lithium-ion
- Voltage: 36 V
- Capacity in Ah: see rating label
- Energy content in Wh: see rating label
- Weight in kg: See rating label

19.3 Temperature limits



WARNING

- The battery is not protected against all ambient conditions. If the battery is exposed to certain environmental conditions, it may catch fire or explode. This may result in serious injury to people and damage to property.
 - ▶ Do not charge and use the battery below -20°C or above 50°C.
 - ▶ Do not store the battery below -20°C or above 70°C.
 - ▶ Do not use the wet/dry vacuum cleaner below 0°C or above 50°C.
 - ▶ Do not store the wet/dry vacuum cleaner below 0°C or above 70°C.

19.4 Recommended temperature ranges

For optimum performance of the wet/dry vacuum cleaner and of the battery observe the following temperature ranges:

- Wet/dry vacuum cleaner:
 - Use: 0°C to 40°C
 - Storage: 0°C to 50°C

- Battery:
 - Charging: 5°C to 40°C
 - Use: -10°C to 40°C
 - Storage: -20°C to +50°C

If the battery is charged, used or stored outside the recommended temperature ranges, performance may be reduced.

If the battery is wet or moist, allow the battery to dry for at least 48 h between 15°C and 50°C and with less than 70% humidity. Higher humidity levels may extend the drying time.

19.5 REACH

REACH is an EC regulation and stands for the Registration, Evaluation, Authorisation and Restriction of Chemical substances.

For information on compliance with the REACH regulation see www.stihl.com/reach.

20 Spare Parts and Accessories

20.1 Spare parts and accessories

STIHL  These symbols indicate original STIHL spare parts and original STIHL accessories.

STIHL recommends the use of original STIHL spare parts and accessories.

Despite ongoing market observation, STIHL is unable to judge the reliability, safety and suitability of other manufacturers' spare parts and accessories; accordingly, STIHL cannot warrant for the use of those parts.

Original STIHL spare parts and original STIHL accessories are available from STIHL dealers.

20.2 Important spare parts

- Cartridge filter: SE01-703-5900

21 Disposal

21.1 Disposing of the wet/dry vacuum cleaner and battery

Contact local authorities or a STIHL authorized dealer for information about disposal.

Improper disposal can be harmful to health and pollute the environment.

- ▶ Take STIHL products including packaging to a suitable collection point for recycling in accordance with local regulations.
- ▶ Do not dispose with domestic waste.

22 Product information

22.1 STIHL SEA 60.0 L wet/dry vacuum cleaner

ANDREAS STIHL AG & Co. KG
Badstraße 115
D-71336 Waiblingen

Germany

- Type: Wet/dry vacuum cleaner of dust class L
- Manufacturer's brand: STIHL
- Model: SEA 60.0 L
- Serial identification number: SA04

The technical documents are stored at
ANDREAS STIHL AG & Co. KG Produktzulassung.

The year of construction, the country of manufacture and the machine number are shown on the wet/dry vacuum cleaner.

23 Addresses

www.stihl.com

Índice

1	Prólogo.....	35
2	Informaciones relativas a estas instrucciones para la reparación.....	35
3	Síntesis.....	36
4	Indicaciones relativas a la seguridad.....	38
5	Preparar la aspiradora en mojado/seco para el trabajo.....	43
6	Cargar el acumulador y LEDs.....	43
7	Ensamblar la aspiradora en mojado/seco.....	43
8	Colocar y sacar el acumulador.....	44
9	Conectar y desconectar la aspiradora.....	45
10	Comprobar la aspiradora en mojado/seco y el acumulador.....	45
11	Trabajar con la aspiradora en mojado/seco.....	45
12	Después del trabajo.....	47
13	Transporte.....	48
14	Almacenamiento.....	48
15	Limpieza.....	49
16	Mantenimiento.....	49
17	Reparación.....	49
18	Subsanar las perturbaciones.....	49
19	Datos técnicos.....	50
20	Piezas de repuesto y accesorios.....	51
21	Gestión de residuos.....	51
22	Información del producto.....	52

23 Direcciones..... 52

1 Prólogo

Distinguidos clientes,

Nos alegramos de que se hayan decidido por STIHL. Desarrollamos y confeccionamos nuestros productos en primera calidad y con arreglo a las necesidades de nuestros clientes. De esta manera conseguimos elaborar productos altamente fiables incluso en condiciones de esfuerzo extremas.

STIHL también presta un Servicio Postventa de primera calidad. Nuestros comercios especializados garantizan un asesoramiento e instrucciones competentes así como un amplio asesoramiento técnico.

STIHL se declara expresamente a favor de tratar la naturaleza de forma sostenible y responsable. Estas instrucciones de servicio pretenden asistirle para hacer un uso ecológico y seguro de su producto STIHL durante toda su vida útil.

Le agradecemos su confianza y le deseamos que disfrute de su producto STIHL.



Dr. Nikolas Stihl

IMPORTANTE: LEER ANTES DE USAR Y GUARDAR.

2 Informaciones relativas a estas instrucciones para la reparación

2.1 Documentación vigente

Rigen las normas de seguridad locales.

- ▶ Además de este manual de instrucciones, se deben leer detenidamente y con máxima atención los siguientes documentos:
 - Indicaciones de seguridad del acumulador STIHL AK
 - Manual de instrucciones de los cargadores STIHL AL 101, 301, 500, 501
 - Información de seguridad sobre acumuladores STIHL y productos con acumulador incorporado: www.stihl.com/safety-data-sheets
 - Manual de instrucciones y embalaje del accesorio empleado

2.2 Marca de las indicaciones de advertencia en el texto



ADVERTENCIA

- La indicación hace referencia a peligros que pueden provocar lesiones graves o la muerte.
 - ▶ Con las medidas mencionadas se pueden evitar lesiones graves o mortales.

INDICACIÓN

- La indicación hace referencia a peligros que pueden provocar daños materiales.
 - ▶ Con las medidas mencionadas se pueden evitar daños materiales.

2.3 Símbolos en el texto



Este símbolo remite a un capítulo de este manual de instrucciones.

3 Sinopsis

3.1 Aspiradora en mojado/seco y acumulador

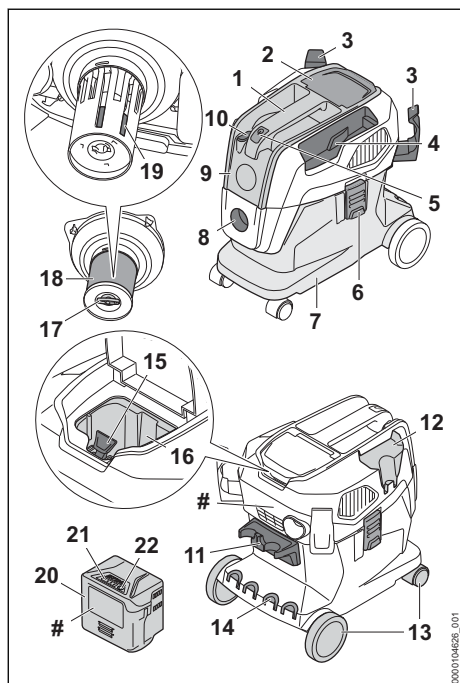

1 Asidero de transporte

El asidero de transporte se utiliza para transportar y mover la aspiradora.

2 Tapa

La tapa cubre la cavidad para el acumulador.

3 Soporte

Los soportes se utilizan para guardar el tubo flexible de aspiración.

4 Compartimento

El compartimento se utiliza para guardar la boquilla para juntas suministrada.

5 Pulsador

El pulsador se utiliza para conectar y desconectar la aspiradora en mojado/seco.

6 Cierre

El cierre une la parte superior y el depósito.

7 Depósito

El depósito acumula el polvo, la suciedad y el líquido aspirado.

8 Racor de aspiración

El racor de aspiración se utiliza para unir el tubo flexible de aspiración al depósito.

9 Parte superior

La parte superior contiene el motor eléctrico, el filtro y el flotador.

10 Interruptor escalones de potencia

El interruptor escalones de potencia se utiliza para ajustar el escalón de potencia.

11 Soporte

El soporte se utiliza para guardar el tubo de aspiración y la boquilla para el suelo.

12 Compartimento

El compartimento se utiliza para guardar la boquilla de aspiración suministrada.

13 Ruedas delanteras y traseras

Las ruedas delanteras y traseras se utilizan para mover y transportar la aspiradora en mojado/seco.

14 Ranura

La ranura se utiliza para guardar los tubos de aspiración.

15 Palanca de bloqueo

La palanca de bloqueo mantiene el acumulador en su cavidad.

16 Cavidad para el acumulador

La cavidad para el acumulador aloja el acumulador.

17 Tornillo de mariposa

El tornillo de mariposa cierra la tapa del filtro de cartucho.

18 Filtro de cartucho

El filtro de cartucho filtra el polvo y la suciedad del aire aspirado.

19 Flotador

El flotador bloquea la corriente de aire de la aspiradora en mojado/seco cuando el depósito está completamente lleno de líquido.

20 Acumulador

El acumulador suministra la energía a la aspiradora en mojado/seco.

21 LEDs

Los LEDs indican el estado de carga del acumulador y las anomalías.

22 Pulsador

El pulsador activa los LEDs del acumulador.

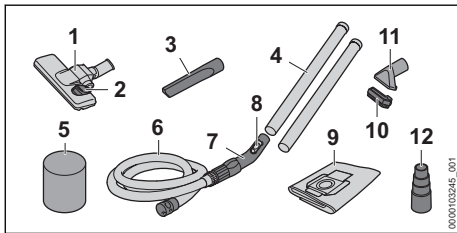
Rótulo de potencia con número de máquina**3.2 Accesorios suministrados****1 Boquilla para el suelo**

La boquilla para el suelo se utiliza para aspirar superficies lisas y moquetas.

2 Interruptor basculante

El interruptor basculante conmuta entre la aspiración de alfombras y la aspiración de suelo liso.

3 Boquilla para juntas

La boquilla para juntas sirve para aspirar en lugares de difícil acceso.

4 Tubo de aspiración

El tubo de aspiración lleva el polvo aspirado, la suciedad y el líquido aspirado al tubo flexible de aspiración.

5 Filtro de espuma plástica

El filtro de espuma plástica se utiliza para aspirar en mojado.

6 Tubo flexible de aspiración

El tubo flexible de aspiración lleva el polvo aspirado, la suciedad y el líquido aspirado al depósito.

7 Punto de agarre

El punto de agarre se utiliza para sujetar y guiar el tubo flexible de aspiración.

8 Válvula de corredera de aire secundario

La válvula de corredera de aire secundario regula la potencia de aspiración en el punto de agarre.

9 Bolsa filtrante

La bolsa filtrante acumula el polvo y la suciedad aspirados y sirve para gestionar el residuo con poco polvo. La bolsa filtrante mantiene el polvo y la suciedad apartados del filtro de cartucho.

10 Suplemento de cepillo

El suplemento de cepillo se utiliza para aspirar superficies sensibles.

11 Boquilla de aspiración

La boquilla de aspiración se utiliza para aspirar la suciedad más importante.

12 Adaptador para herramienta eléctrica

El adaptador se utiliza para conectar herramientas eléctricas con posibilidades de aspiración.

3.3 Símbolos

Los símbolos pueden encontrarse en la aspiradora en mojado/seco y en el acumulador y significan lo siguiente:



Este símbolo es el distintivo del pulsador para conectar y desconectar.



Este símbolo es el distintivo de la válvula de corredera de aire secundario para regular la potencia de aspiración.



Nivel de potencia máximo.



Nivel de potencia bajo.



En esta posición está ajustada la boquilla para el suelo para aspirar suelos lisos.



En esta posición está ajustada la boquilla para el suelo para aspirar moquetas.



El tornillo de mariposa en esta posición desbloquea el filtro de cartucho.



El tornillo de mariposa en esta posición bloquea el filtro de cartucho.



Este producto se utiliza con un acumulador de STIHL. Los acumuladores admisibles se indican en este manual de instrucciones.



1 LED luce en rojo. El acumulador está demasiado caliente o demasiado frío.





4 LEDs parpadean en rojo. Hay una avería en el acumulador.



Nivel de potencia sonora garantizado según la directriz 2000/14/CE en dB(A) para hacer equiparables las emisiones sonoras de productos.



El dato junto al símbolo indica el contenido de energía del acumulador según la especificación del fabricante de las células. El contenido de energía disponible en la aplicación es más bajo.



No echar este producto a la basura doméstica.



Estos símbolos caracterizan las piezas de repuesto STIHL originales y los accesorios originales STIHL.



Esté símbolo es el distintivo de la posición del Smart Connector con conexión adhesiva en el producto.

4 Indicaciones relativas a la seguridad

4.1 Símbolos de advertencia

Los símbolos de advertencia en la aspiradora en mojado/seco o en el acumulador significan lo siguiente:



Tener en cuenta las indicaciones de seguridad y sus respectivas medidas.



Leer detenidamente y con máxima atención el manual de instrucciones y guardarlo.



Sacar el acumulador durante las interrupciones de los trabajos, el transporte, cuando se guarde y se realicen trabajos de mantenimiento o reparación.



Proteger la aspiradora en mojado/seco contra la lluvia y la humedad.



Proteger el acumulador del calor y el fuego.



Proteger el acumulador de la lluvia y la humedad y no sumergirlo en líquidos.



Tener en cuenta las indicaciones de seguridad y sus medidas para el tipo de polvo L.

4.2 Uso previsto

La aspiradora en mojado/seco STIHL SEA 60.0 L se utiliza para las siguientes aplicaciones:

- Aspirar polvo, suciedad, virutas, arena y materiales similares
- Aspirar polvo del tipo L. Este tipo de polvo L incluye, por ejemplo, el polvo de casa y polvos como los de arena, yeso y cal, límite de exposición profesional (LEP) de $< 1 \text{ mg/m}^3$ según IEC 60335-2-69
- Aspirar líquidos

La aspiradora en mojado/seco no es adecuada para un uso industrial.

La aspiradora en mojado/seco STIHL SEA 60.0 L se utiliza para las siguientes aplicaciones:

- Aspirar amianto
- Aspirar polvo cargado de agentes patógenos y moho
- Aspirar partículas incandescentes, ceniza caliente, cigarrillos encendidos y materiales similares
- Aspirar polvo de magnesio, polvo de aluminio, polvo que contiene plomo y materiales similares
- Aspirar gasolina, dilución, disolvente y materiales similares
- Aspirar ácidos, lejías, bases y materiales similares
- Aspirar polvo del tipo M con un límite de exposición profesional (LEP) de $\geq 0,1 \text{ mg/m}^3$ según IEC 60335-2-69
- Aspirar otros polvos del tipo H con un límite de exposición profesional (LEP) de $< 0,1 \text{ mg/m}^3$ según IEC 60335-2-69
- Aspirar líquidos grasos
- Aspirar líquidos que contengan sal
- Usar como bomba de agua

La aspiradora en mojado/seco no se puede utilizar bajo la lluvia.

El acumulador STIHL AK suministra energía a la aspiradora en mojado/seco.

▲ ADVERTENCIA

- Los acumuladores que no han sido autorizados por STIHL para la aspiradora en mojado/seco pueden provocar incendios y explosiones. Las personas pueden resultar gravemente heridas o morir y se pueden producir daños materiales.
 - Utilizar la aspiradora en mojado/seco con un acumulador STIHL AK.

- En el caso de que la aspiradora en mojado/seco o el acumulador no se empleen de forma apropiada, las personas pueden sufrir lesiones graves o mortales y se pueden producir daños materiales.
 - ▶ Emplear la aspiradora en mojado/seco y el acumulador tal y como se describe en este manual de instrucciones.

4.3 Requisitos para el usuario

▲ ADVERTENCIA

- Los usuarios no instruidos no pueden identificar o calcular los peligros de la aspiradora en mojado/seco y del acumulador. El usuario u otras personas pueden resultar gravemente heridos o morir.



- ▶ Leer detenidamente y con máxima atención el manual de instrucciones y guardarlo.

- ▶ En caso de prestar la aspiradora en mojado/seco o el acumulador a otra persona: entregarle el manual de instrucciones.
- ▶ Asegurarse de que el usuario cumpla los siguientes requisitos:
 - El usuario está descansado.
 - Esta máquina y el acumulador no los deberán utilizar personas (incluidos niños) con capacidades físicas, sensoriales o mentales limitadas o con falta de experiencia o conocimientos.
 - El usuario puede identificar o calcular los peligros de la aspiradora en mojado/seco y del acumulador.
 - El usuario es mayor de edad o se está formando profesionalmente bajo tutela en el marco de las normativas nacionales.
 - El usuario ha recibido instrucciones de un distribuidor especializado STIHL o una persona especializada antes de trabajar por primera vez con la aspiradora en mojado/seco.
 - El usuario no está bajo los efectos del alcohol, medicamentos o drogas.
- ▶ En caso de dudas, acuda a un distribuidor especializado STIHL.

4.4 Ropa y equipamiento

▲ ADVERTENCIA

- Durante el trabajo, la aspiradora en mojado/seco puede absorber el pelo largo. El operario puede sufrir lesiones graves.

- ▶ Recogerse el pelo largo y asegurarlo, de manera que quede por encima de los hombros.
- Durante el trabajo puede levantarse polvo. El polvo aspirado puede perjudicar la salud y provocar reacciones alérgicas.
 - ▶ En caso de levantarse polvo, ponerse una mascarilla protectora contra el polvo.
- La ropa inapropiada se puede enredar en esta aspiradora. Los operarios sin ropa adecuada pueden sufrir lesiones graves.
 - ▶ Usar ropa ceñida.
 - ▶ Quitarse bufandas y joyas.
- Si el operario lleva calzado no adecuado, se puede resbalar. El operario puede resultar lesionado.
 - ▶ Llevar calzado resistente y cerrado con suela antideslizante.

4.5 Sector de trabajo y entorno

4.5.1 Aspiradora en mojado/seco

▲ ADVERTENCIA

- Las personas ajenas a la máquina, los niños y los animales no pueden identificar ni calcular los peligros de la aspiradora en mojado/seco. Las personas ajenas, los niños y los animales pueden sufrir lesiones graves.
 - ▶ Las personas ajenas, los niños y los animales deben mantenerse alejados de la zona de trabajo.
 - ▶ No dejar la aspiradora en mojado/seco sin vigilancia.
 - ▶ Asegurarse de que los niños no puedan jugar con la aspiradora en mojado/seco.
- La aspiradora en mojado/seco no está protegida contra el agua. En el caso de estar trabajando bajo la lluvia o en un ambiente húmedo, se puede producir una descarga eléctrica. El usuario puede sufrir lesiones graves o mortales y la aspiradora en mojado/seco se puede dañar.
 - ▶ No trabajar bajo la lluvia ni en un entorno húmedo.
- Los componentes eléctricos de la aspiradora en mojado/seco pueden producir chispas. En entornos fácilmente inflamables o explosivos, las chispas pueden provocar incendios y explosiones. Las personas pueden resultar gravemente heridas o morir y se pueden producir daños materiales.
 - ▶ No trabajar en un entorno fácilmente inflamable o explosivo.
- El aire de salida inhalado puede dañar la salud y provocar reacciones alérgicas.

- ▶ Asegurarse de que haya suficiente ventilación.
- ▶ Observar las disposiciones específicas del país relativas a la ventilación de locales y a la tasa de intercambio de aire.

4.5.2 Acumulador

▲ ADVERTENCIA

- Las personas ajenas a la máquina, los niños y los animales no pueden identificar ni calcular los peligros del acumulador. Las personas ajenas, los niños y los animales pueden sufrir graves lesiones.
 - ▶ Mantener alejados a personas ajenas, a los niños y los animales.
 - ▶ No dejar el acumulador sin vigilancia.
 - ▶ Asegurarse de que los niños no puedan jugar con el acumulador.
- El acumulador no está protegido contra todas las influencias ambientales. Si el acumulador está expuesto a determinadas influencias ambientales, este puede prender fuego, explotar o dañarse de forma irreparable. Las personas pueden sufrir lesiones y se pueden producir daños materiales.



- ▶ Proteger el acumulador del calor y el fuego.
- ▶ No tirar los acumuladores al fuego.

- ▶ No cargar, utilizar ni guardar el acumulador fuera de los límites de temperatura indicados, 19.3.



- ▶ Proteger el acumulador de la lluvia y la humedad y no sumergirlo en líquidos.

- ▶ Mantener el acumulador apartado de pequeños objetos metálicos.
- ▶ No someter el acumulador a alta presión.
- ▶ No someter el acumulador a microondas.
- ▶ Proteger el acumulador contra productos químicos y sales.

4.6 Estado seguro

4.6.1 Estado seguro

La aspiradora en mojado/seco se encuentra en un estado seguro, cuando se cumplen estas condiciones:

- La aspiradora en mojado/seco no está dañada.
- La tapa está cerrada e intacta.
- La aspiradora en mojado/seco está limpia y seca.
- Los elementos de mando funcionan y no han sido modificados.

- El filtro de cartucho está montado y no presenta daños.
- Si se aspira líquido: el flotador funciona con facilidad.
- Se han montado accesorios originales STIHL para esta aspiradora en mojado/seco.
- Los accesorios están montados correctamente.

▲ ADVERTENCIA

- En un estado que no sea seguro, es posible que ciertos componentes ya no funcionen correctamente y se desactiven dispositivos de seguridad. Las personas pueden resultar gravemente heridas o morir.
 - ▶ Trabajar con una aspiradora en mojado/seco que no esté defectuosa.
 - ▶ Si la aspiradora en mojado/seco está sucia o mojada: limpiarla y dejarla secar.
 - ▶ Si la cavidad para el acumulador está mojada o húmeda: dejar que se seque.
 - ▶ No modificar la aspiradora en mojado/seco.
 - ▶ Si los elementos de mando no funcionan, no trabajar con la aspiradora en mojado/seco.
 - ▶ Trabajar con un filtro montado y que no esté defectuoso.
 - ▶ Montar accesorios originales STIHL para esta aspiradora en mojado/seco.
 - ▶ Montar los accesorios, tal y como se especifica en este manual de instrucciones o en el manual de instrucciones del accesorio correspondiente.
 - ▶ No introducir objetos en las aberturas de la aspiradora en mojado/seco.
 - ▶ Sustituir las placas de características que estén desgastadas o dañadas.
 - ▶ En caso de dudas: acudir a un distribuidor especializado STIHL.

4.6.2 Acumulador

El acumulador se encuentra en un estado seguro cuando se cumplen las siguientes condiciones:

- El acumulador está intacto.
- El acumulador está limpio y seco.
- El acumulador funciona y no se ha modificado.

▲ ADVERTENCIA

- En un estado inseguro, el acumulador ya no puede funcionar de forma segura. Las personas pueden sufrir lesiones graves.
 - ▶ Trabajar con un acumulador que no esté defectuoso y que funcione bien.

- ▶ No cargar un acumulador dañado o defectuoso.
- ▶ Si el acumulador está sucio: limpiarlo.
- ▶ No asir el acumulador con las manos húmedas.
- ▶ Si el acumulador está mojado o húmedo: dejarlo secar,  19.4.
- ▶ No modificar el acumulador.
- ▶ No introducir objetos en las aberturas del acumulador.
- ▶ No unir nunca los contactos eléctricos del acumulador con objetos de metal ni cortocircuitarlos.
- ▶ No abrir el acumulador.
- ▶ Sustituir los rótulos de indicación que estén desgastados o dañados.
- De un acumulador dañado puede salir líquido. En caso de que el líquido entre en contacto con la piel o los ojos, se pueden irritar.
 - ▶ Evitar el contacto con el líquido.
 - ▶ Si se ha producido contacto con la piel, lavarse las zonas de la piel afectadas con agua abundante y jabón.
 - ▶ Si se ha producido un contacto con los ojos, enjuagarlos durante, al menos, 15 minutos con agua abundante y acudir al médico.
- Un acumulador dañado o defectuoso puede oler, echar humo o arder de forma poco corriente. Las personas pueden resultar gravemente heridas o morir.
 - ▶ Si el acumulador huele o echa humo de forma poco corriente: no utilizar el acumulador y mantenerlo alejado de materiales inflamables.
 - ▶ Si el acumulador se está quemando: intentar apagarlo con un extintor o agua.
- ▶ Si se perciben signos de cansancio: hacer una pausa.
- Si la aspiradora en mojado/seco cambia durante el trabajo o se comporta de forma no habitual, puede que dicha aspiradora no esté en un estado seguro. Las personas pueden sufrir lesiones graves y se pueden producir daños materiales.
 - ▶ Finalizar el trabajo, quitar el acumulador y acudir a un distribuidor especializado STIHL.
 - ▶ Trabajar con la aspiradora en mojado/seco solo estando esta en posición vertical.
 - ▶ No cubrir la aspiradora en mojado/seco para proporcionar un intercambio suficiente de aire de refrigeración.
- Si se aspiran líquidos, puede producirse espuma. La espuma no puede activar el flotador y puede ser aspirado hacia el motor. La aspiradora en mojado/seco se puede dañar.
 - ▶ Si sale espuma: finalizar el trabajo, quitar el acumulador y acudir a un distribuidor especializado STIHL.
- Si se tira del tubo flexible de aspiración, la aspiradora en mojado/seco se puede mover y caerse. Se pueden producir daños materiales.
 - ▶ No tirar del tubo flexible de aspiración.
- En caso de que la aspiradora en mojado/seco esté sobre una superficie inclinada, desigual o no fijada, se puede mover y caerse. Se pueden producir daños materiales.
 - ▶ Colocar la aspiradora en mojado/seco sobre una superficie horizontal, llana y firme.
- En caso de que se trabaje en altura, se puede caer la aspiradora en mojado/seco. Las personas pueden sufrir lesiones graves y se pueden producir daños materiales.
 - ▶ Utilizar una plataforma elevadora o una estructura segura.
 - ▶ No poner la aspiradora en mojado/seco sobre una plataforma elevadora o una estructura.

4.7 Trabajos

ADVERTENCIA

- En determinadas situaciones, el operario ya no puede trabajar de forma concentrada. El operario puede tropezar, caerse y resultar gravemente lesionado.
 - ▶ Trabajar de forma tranquila y prudente.
 - ▶ Si las condiciones de luz y de visibilidad son deficientes: no trabajar con la aspiradora en mojado/seco.
 - ▶ Manejar solo un operario la aspiradora en mojado/seco.
 - ▶ Prestar atención a los obstáculos.
 - ▶ Trabajar de pie sobre el suelo y mantener el equilibrio. Si se tiene que trabajar en alturas, utilizar una plataforma elevadora de trabajo o un andamio seguro.

4.8 Transporte

4.8.1 Aspiradora en mojado/seco

ADVERTENCIA

- Durante el transporte, la aspiradora en mojado/seco puede volcar o moverse. Las personas pueden resultar heridas y pueden producirse daños materiales.
 - ▶ Desconectar la aspiradora en mojado/seco.



- ▶ Sacar el acumulador.

- ▶ Vaciar el depósito y eliminar el contenido según las normas.
- ▶ Transportar la aspiradora en mojado/seco en posición vertical.
- ▶ Asegurar la aspiradora en mojado/seco con correas tensoras, correas o con una red, de manera que no pueda volcar ni moverse.

4.8.2 Acumulador

⚠ ADVERTENCIA

- El acumulador no está protegido contra todas las influencias ambientales. Si el acumulador está expuesto a determinadas influencias ambientales, puede dañarse y se pueden producir daños materiales.
 - ▶ No transportar un acumulador dañado.
- Durante el transporte, el acumulador puede volcarse o moverse. Las personas pueden sufrir lesiones y se pueden producir daños materiales.
 - ▶ Empaquetar el acumulador en el embalaje, de manera que no pueda moverse.
 - ▶ Asegurar el embalaje, de manera que no pueda moverse.

4.9 Almacenamiento

4.9.1 Aspiradora en mojado/seco

⚠ ADVERTENCIA

- Los niños no pueden identificar ni calcular los peligros de la aspiradora en mojado/seco. Los niños pueden sufrir lesiones graves.
 - ▶ Desconectar la aspiradora en mojado/seco.
- ▶ Sacar el acumulador.



- ▶ Guardar la aspiradora en mojado/seco fuera del alcance de los niños.
- Los contactos eléctricos de la aspiradora en mojado/seco y los componentes metálicos se pueden corroer por la humedad. La aspiradora se puede dañar.



- ▶ Sacar el acumulador.
- ▶ Guardar la aspiradora en mojado/seco limpia y seca.

4.9.2 Acumulador

⚠ ADVERTENCIA

- Los niños no pueden detectar ni calcular los peligros que encierra el acumulador. Los niños pueden resultar lesionados gravemente.
 - ▶ Guardar el acumulador fuera del alcance de los niños.
- El acumulador no está protegido contra todas las influencias ambientales. Si el acumulador está expuesto a determinadas influencias ambientales, puede dañarse de forma irreparable.
 - ▶ Guardar el acumulador limpio y seco.
 - ▶ Guardar el acumulador en un espacio cerrado.
 - ▶ Guardar el acumulador separado de la aspiradora en mojado/seco.
 - ▶ Si el acumulador se guarda en el cargador: retirar el enchufe de red y guardar el acumulador con un estado de carga de entre el 40 % y el 60 % (2 LEDs lucen en verde).
 - ▶ No guardar el acumulador a temperaturas que excedan las indicadas, 19.3.

4.10 Limpieza, mantenimiento y reparación

⚠ ADVERTENCIA

- Si durante la limpieza, el mantenimiento o la reparación está colocado el acumulador, se puede conectar la aspiradora en mojado/seco de forma accidental. Las personas pueden sufrir lesiones graves y se pueden producir daños materiales.
 - ▶ Desconectar la aspiradora en mojado/seco.
- ▶ Sacar el acumulador.



- Los detergentes agresivos, la limpieza con chorros de agua u objetos puntiagudos pueden dañar la aspiradora en mojado/seco o el acumulador. En el caso de que no se limpie correctamente la aspiradora en mojado/seco o el acumulador, pueden dejar de funcionar correctamente los componentes y desactivarse los dispositivos de seguridad. Las personas pueden sufrir lesiones graves.
 - ▶ Limpiar la aspiradora en mojado/seco y el acumulador tal y como se especifica en este manual de instrucciones.
- En el caso de que no se efectúe correctamente el mantenimiento o la reparación de la aspiradora en mojado/seco o del acumulador, pueden dejar de funcionar correctamente los









componentes y desactivarse los dispositivos de seguridad. Las personas pueden resultar gravemente heridas o morir.

- ▶ No realizar el mantenimiento y la reparación de la aspiradora en mojado/seco ni del acumulador uno mismo.
- ▶ En el caso de que de haya que realizar el mantenimiento o la reparación de la aspiradora en mojado/seco o del acumulador, acudir a un distribuidor especializado STIHL.

5 Preparar la aspiradora en mojado/seco para el trabajo

5.1 Preparar la aspiradora en mojado/seco para el trabajo

Antes de comenzar cualquier trabajo deben realizarse los siguientes pasos:

- ▶ Asegurarse de que los siguientes componentes se encuentren en un estado seguro:
 - Aspiradora en mojado/seco,  4.6.1.
 - Acumulador,  4.6.2.
- ▶ Comprobar el acumulador,  10.2.
- ▶ Cargar por completo el acumulador,  6.
- ▶ Limpiar la aspiradora en mojado/seco,  15.1.
- ▶ Emplazar la aspiradora en mojado/seco sobre una base estable y llana y asegurarla para que no se vuelque ni se deslice.
- ▶ Montar el tubo flexible de aspiración,  7.2.1.
- ▶ Comprobar el filtro de cartucho,  10.1.
- ▶ Si se usan accesorios: montar los accesorios,  7.3.
- ▶ Si no se pueden realizar estos pasos: no utilizar la aspiradora en mojado/seco y acudir a un distribuidor especializado STIHL.

6 Cargar el acumulador y LEDs

6.1 Cargar el acumulador

El tiempo de carga depende de distintos factores, p. ej. de la temperatura del acumulador o de la temperatura ambiente. Respetar los márgenes de temperatura recomendados para lograr un rendimiento óptimo,  19.4. El tiempo de carga efectivo puede diferir del indicado. Los tiempos de carga figuran en www.stihl.com/charging-times.

- ▶ Cargar el acumulador tal como se describe en el manual de instrucciones de los cargadores STIHL AL 101, 301, 500, 501.

6.2 Visualizar el estado de carga

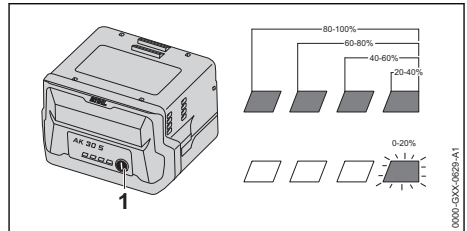

- ▶ Pulsar la tecla (1). Los LEDs lucen en verde durante unos 5 segundos e indican el estado de carga.
- ▶ Si el LED derecho parpadea en verde: cargar el acumulador.

6.3 LEDs en el acumulador

Los LEDs pueden indicar el estado de carga del acumulador o las averías. Los LEDs pueden lucir o parpadear en verde o en rojo.

- Si los LEDs lucen o parpadean en verde, se indica el estado de carga.
- ▶ Si los LEDs lucen o parpadean en rojo: subsanar las averías,  18.1. En la aspiradora en mojado/seco o en el acumulador hay una avería.

7 Ensamblar la aspiradora en mojado/seco

7.1 Ensamblar la aspiradora en mojado/seco

Los accesorios suministrados están en un embalaje de cartón y en el depósito.

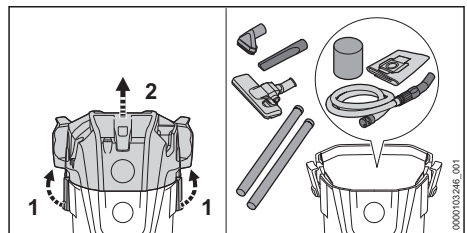

- ▶ Desenclavar los cierres del depósito (1).
- ▶ Quitar la parte superior (2).
- ▶ Sacar los accesorios.
- ▶ Colocar la parte superior (2).
- ▶ Enclavar los cierres del depósito (1).

Montar las ruedas delanteras y traseras

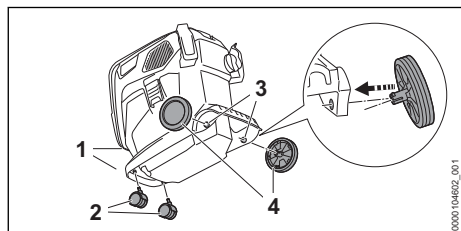

- ▶ Colocar las ruedas delanteras (2) en el alojamiento (1) presionándolas hasta el tope.
- ▶ Montar las ruedas traseras (4) en el alojamiento (3) haciendo un movimiento giratorio. Las ruedas traseras encastran de forma audible.

Montar los soportes

- ▶ Quitar la parte superior.

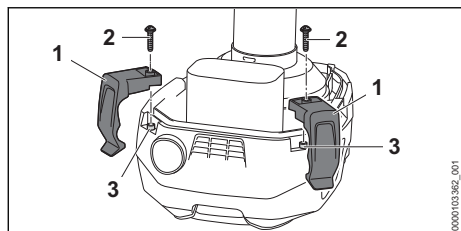

- ▶ Colocar los soportes (1) en el alojamiento (3) hasta el tope.
- ▶ Enroscar los tornillos (2) y apretarlos firmemente.

7.2 Montar y desmontar el tubo flexible de aspiración

7.2.1 Montar el tubo flexible de aspiración

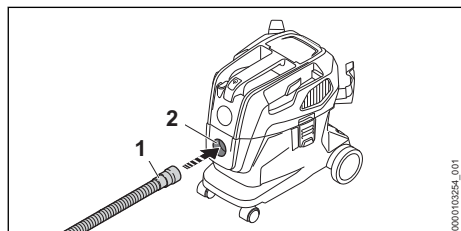

- ▶ Presionar el manguito (1) en el racor de aspiración (2) hasta que asiente firmemente.

7.2.2 Desmontar el tubo flexible de aspiración

- ▶ Retirar el manguito del racor de aspiración.

7.3 Montar los accesorios

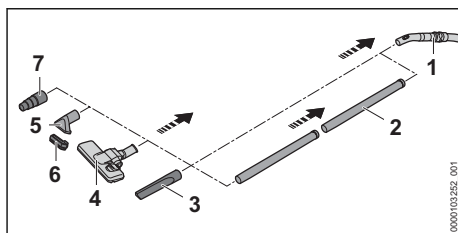

- ▶ Insertar el tubo de aspiración (2), la boquilla para juntas (3), la boquilla para el suelo (4), la boquilla de aspiración (5) con el suplemento de cepillo (6) o el adaptador para la herramienta eléctrica (7) en el tubo flexible de aspiración (1).

Desmontar y montar el suplemento de cepillo

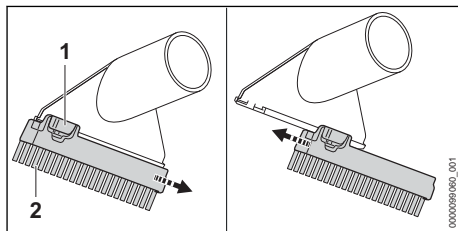

Desmontar el suplemento de cepillo:

- ▶ Presionar el bloqueo de seguridad (1) y mantenerlo presionado.
- ▶ Quitar el suplemento de cepillo (2).

Adosar el suplemento de cepillo:

- ▶ Introducir el suplemento de cepillo (1) en las guías de la tobera de aspiración hasta el tope. El suplemento de cepillo encastra de forma audible.

8 Colocar y sacar el acumulador

8.1 Colocar el acumulador

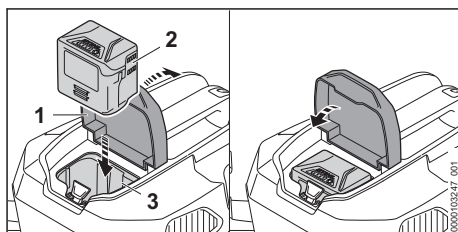

- ▶ Abrir la tapa (1) hasta el tope y sujetarla.

- ▶ Presionar el acumulador (2) en su cavidad (3) hasta el tope.
El acumulador (2) encaja con un clic y queda bloqueado.
- ▶ Cerrar la tapa (1).

8.2 Sacar el acumulador

- ▶ Poner la aspiradora en mojado/seco sobre una superficie plana.

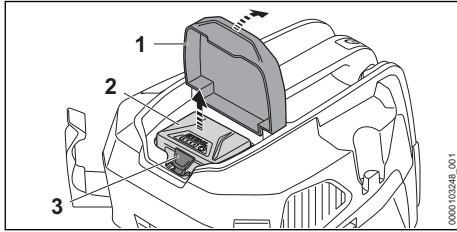

- ▶ Abrir la tapa (1) hasta el tope y sujetarla.
- ▶ Presionar la palanca de bloqueo (3).
El acumulador (2) está desbloqueado y se puede sacar.
- ▶ Cerrar la tapa (1).

9 Conectar y desconectar la aspiradora

9.1 Conectar la aspiradora en mojado/seco

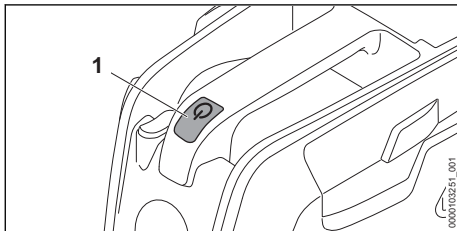

- ▶ Presionar el pulsador (1).

9.2 Desconectar la aspiradora en mojado/seco

- ▶ Presionar el pulsador.

10 Comprobar la aspiradora en mojado/seco y el acumulador

10.1 Comprobar el filtro de cartucho

- ▶ Desenclavar los cierres del depósito y quitar la parte superior.

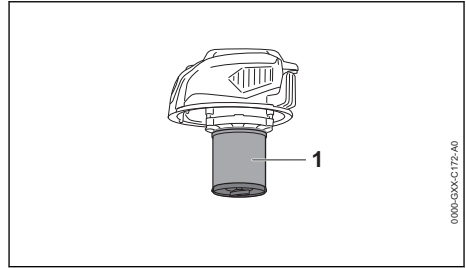

- ▶ Si está sucio el filtro de cartucho(1), limpiarlo.
- ▶ Si está dañado el filtro de cartucho (1), sustituirlo.

10.2 Comprobar el acumulador

- ▶ Pulsar la tecla en el acumulador
Los LEDs lucen o parpadean.
- ▶ Si los LEDs no lucen o parpadean: no utilizar el acumulador y acudir a un distribuidor especializado STIHL.
Hay una perturbación en el acumulador.

11 Trabajar con la aspiradora en mojado/seco.

11.1 Aspirar polvo y suciedad

Aspirar polvo y suciedad

En el caso de aspirar polvo y suciedad normal, además del filtro de cartucho, se puede utilizar una bolsa filtrante.

- ▶ Conectar la aspiradora en mojado/seco.
- ▶ Sujetar el tubo de aspiración con una mano y aspirar directamente o con un accesorio montado.

Aspirar polvo seco y fino

En el caso de aspirar polvo seco o fino, además del filtro de cartucho, colocar una bolsa filtrante.

- ▶ Desconectar la aspiradora en mojado/seco y sacar el acumulador.
- ▶ Desenclavar los cierres del depósito.
- ▶ Quitar la parte superior.

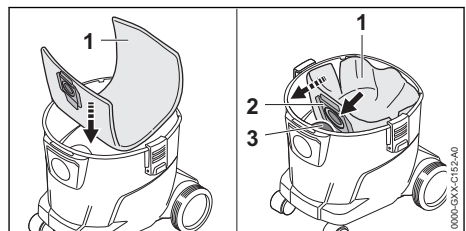

- ▶ Poner la bolsa filtrante (1) en el depósito.

- ▶ Montar el manguito (2) en el racor de aspiración (3).
- ▶ Desplegar la bolsa filtrante (1) en el depósito.
- ▶ Asentar la parte superior y enclavar los cierres del depósito.
- ▶ Conectar la aspiradora en mojado/seco.
- ▶ Sujetar el tubo de aspiración con una mano y aspirar directamente o con un accesorio montado.

Aspirar suciedad ligeramente húmeda

En el caso de aspirar polvo ligeramente húmedo, quitar la bolsa filtrante y utilizar solo el filtro de cartucho.

- ▶ Desconectar la aspiradora en mojado/seco y sacar el acumulador.
- ▶ Desenclavar los cierres del depósito.
- ▶ Quitar la parte superior.
- ▶ Colocar el depósito.

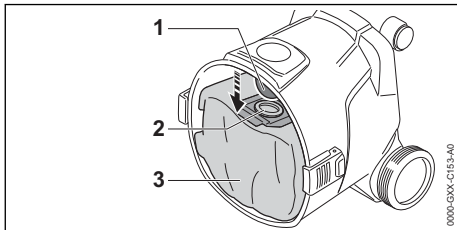

- ▶ Retirar el manguito (2) del racor de aspiración (1).
- ▶ Sacar la bolsa filtrante (3) del depósito.
- ▶ Gestionar la bolsa filtrante (3) de forma legal y respetando el medio ambiente.
- ▶ Asentar la parte superior y enclavar los cierres del depósito.
- ▶ Conectar la aspiradora en mojado/seco.
- ▶ Sujetar el tubo de aspiración con una mano y aspirar directamente o con un accesorio montado.

11.2 Aspirar líquidos

Si se aspira principalmente líquido, montar el filtro de espuma plástica sobre la carcasa del motor.

- ▶ Desconectar la aspiradora en mojado/seco y sacar el acumulador.
- ▶ Desenclavar los cierres del depósito.
- ▶ Quitar la parte superior y darle la vuelta.
- ▶ Sacar la bolsa filtrante.

Quitar el filtro de cartucho

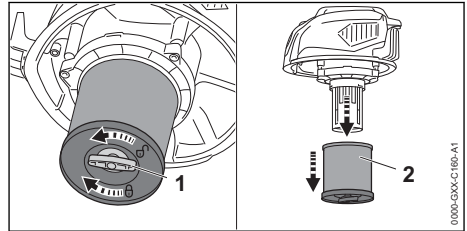

- ▶ Girar el tornillo de mariposa (1) en sentido antihorario.
- ▶ Quitar el filtro de cartucho (2).

Comprobar el flotador

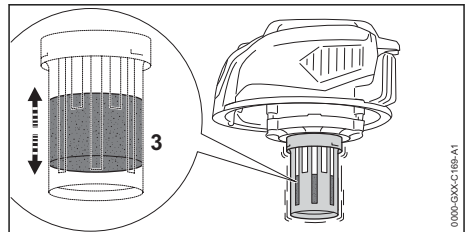

- ▶ Mover la parte superior hacia un lado y otro. El flotador (3) se mueve.
- ▶ En el caso de que no se pueda mover el flotador (3), limpiarlo con un pincel blando.
- ▶ Si sigue sin poderse mover el flotador (3), no utilizar la aspiradora y acudir a un distribuidor especializado STIHL. Existe una avería en el flotador (3).

Quitar el filtro de espuma plástica

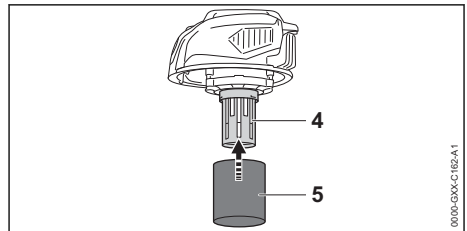

- ▶ Montar el filtro de espuma plástica (5) sobre la carcasa del motor (4).
- ▶ Asentar la parte superior y enclavar los cierres del depósito.
- ▶ Conectar la aspiradora en mojado/seco.
- ▶ Sujetar el tubo de aspiración con una mano y aspirar directamente o con un accesorio montado.

- ▶ En el caso de que la potencia de aspiración disminuya de forma perceptible: desconectar la aspiradora, sacar el acumulador y vaciar el depósito.

11.3 Trabajar con la boquilla para el suelo

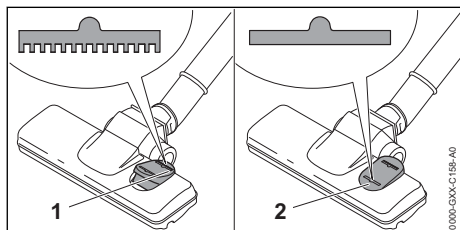



- ▶ En el caso de limpiar moquetas, poner el interruptor basculante en la boquilla para el suelo en la posición (1).
- ▶ En el caso de limpiar suelos lisos, poner el interruptor basculante en la boquilla para el suelo en la posición (2).

11.4 Ajustar el escalón de potencia

Según la aplicación, se pueden ajustar 2 escalones de potencia. La posición del interruptor escalones de potencia indica el escalón de potencia ajustado.

El escalón de potencia ajustado influye en el tiempo de funcionamiento del acumulador.

—  : Escalón de potencia bajo, potencia baja

—  : Escalón de potencia máximo, potencia máxima

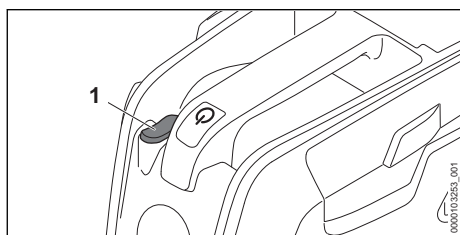

- ▶ Oprimir el interruptor escalones de potencia (1) en la posición deseada.

11.5 Ajustar la potencia de aspiración en el punto de agarre

Según la aplicación, se puede regular la potencia de aspiración en el punto de agarre.

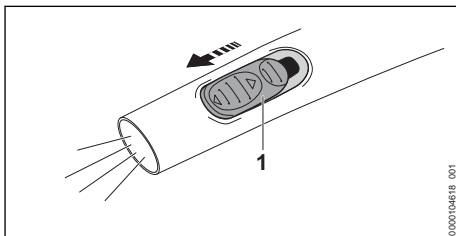



- ▶ Abrir la válvula de corredera de aire secundario (1) en el punto de agarre con el pulgar para seguir regulando la potencia de aspiración.

12 Después del trabajo

12.1 Después del trabajo

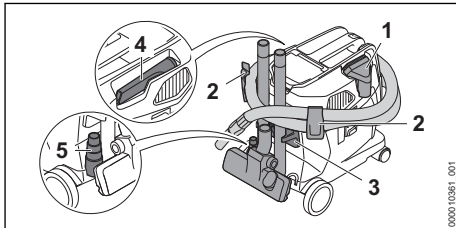
- ▶ Desconectar la aspiradora en mojado/seco y sacar el acumulador.
- ▶ Vaciar el depósito.
- ▶ Desmontar los accesorios y limpiarlos.
- ▶ Limpiar la aspiradora en mojado/seco.
- ▶ Limpiar el acumulador.



- ▶ Colocar la boquilla de aspiración en el compartimento (1)
- ▶ Enrollar el tubo flexible de aspiración en la aspiradora y fijarlo en los soportes (2).
- ▶ Fijar los accesorios en los soportes (3).
- ▶ Colocar la boquilla para juntas en el compartimento (4).
- ▶ Insertar el adaptador para las herramientas eléctricas (5) en la ranura.
- ▶ Si la aspiradora en mojado/seco está sucia: limpiarla y dejarla secar.
- ▶ Si el acumulador está mojado o húmedo: dejarlo secar,  19.4.

12.2 Vaciar el depósito

- ▶ Desconectar la aspiradora en mojado/seco y sacar el acumulador.
- ▶ Desenclavar los cierres del depósito.

- ▶ Quitar la parte superior.
- ▶ Vaciar el depósito y eliminar el contenido según las normas.
- ▶ Si la bolsa filtrante está colocada en el depósito, sacarla y eliminarla según las normas.
- ▶ Si se han aspirado líquidos:
 - ▶ Dejar secar el filtro de cartucho o el filtro de espuma plástica.
- ▶ Colocar la parte superior.

13 Transporte

13.1 Transportar la aspiradora en mojado/seco

- ▶ Desconectar la aspiradora en mojado/seco y sacar el acumulador.
- ▶ Vaciar el depósito.

Llevar la aspiradora en mojado/seco

- ▶ Llevar la aspiradora agarrándola por el asidero de transporte con una mano.

Empujar la aspiradora en mojado/seco

- ▶ Asir la aspiradora por el asidero de transporte y empujarla.

Transportar la aspiradora en mojado/seco en un vehículo

- ▶ Asegurar la aspiradora estando en posición vertical, de manera que esta no se pueda mover ni volcar.

13.2 Transportar el acumulador

- ▶ Desconectar la aspiradora en mojado/seco y sacar el acumulador.
- ▶ Asegurarse de que el acumulador se encuentre en un estado que permita trabajar con seguridad.
- ▶ Empaquetar el acumulador en el embalaje, de manera que no pueda moverse dentro del embalaje.
- ▶ Asegurar el embalaje, de manera que no pueda moverse.

El acumulador está sujeto a los requisitos del transporte de mercancías peligrosas. El acumulador está clasificado como UN 3480 (baterías de iones de litio) y se ha comprobado según el manual de comprobaciones y criterios UN, parte III, capítulo 38.3.

Las disposiciones de transporte se indican en www.stihl.com/safety-data-sheets.

14 Almacenamiento

14.1 Guardar la aspiradora en mojado/seco

- ▶ Desconectar la aspiradora en mojado/seco y sacar el acumulador.
- ▶ Guardar la aspiradora en mojado/seco, de manera que se cumplan las siguientes condiciones:
 - La aspiradora en mojado/seco no puede volcar ni moverse.
 - La aspiradora en mojado/seco está fuera del alcance de los niños.
 - La aspiradora en mojado/seco está limpia y seca.
 - La aspiradora en mojado/seco está en un local cerrado.
 - La aspiradora en mojado/seco se encuentra en un margen de temperatura superior a 0°C.

14.2 Guardar el acumulador

STIHL recomienda guardar el acumulador en un estado de carga de entre el 40 % y el 60 % (2 LEDs lucen en verde).

- ▶ Guardar el acumulador, de manera que se cumplan las siguientes condiciones:
 - El acumulador está fuera del alcance de los niños.
 - El acumulador está limpio y seco.
 - El acumulador está en un espacio cerrado.
 - El acumulador está separado de la aspiradora en mojado/seco.
 - Si el acumulador se guarda en el cargador: retirar el enchufe de red y guardar el acumulador con un estado de carga de entre el 40 % y el 60 % (2 LEDs lucen en verde).
 - El acumulador no se ha guardado fuera de los límites de temperatura indicados,  19.3.

INDICACIÓN

- Si el acumulador no se ha guardado de tal manera como se describe en este manual de instrucciones, el acumulador se puede descargar profundamente y, por ello, dañarse de forma irreparable.
 - ▶ Cargar un acumulador que esté descargado antes de guardarlo. STIHL recomienda guardar el acumulador con un estado de carga entre el 40 % y el 60 % (2 LEDs lucen en verde).
 - ▶ Guardar el acumulador separado de la aspiradora en mojado/seco.

15 Limpiar

15.1 Limpiar la aspiradora en mojado/seco y el accesorio

- ▶ Desconectar la aspiradora en mojado/seco y sacar el acumulador.
- ▶ Limpiar la aspiradora en mojado/seco y el accesorio con un paño húmedo.
- ▶ Limpiar las ranuras de ventilación con un pincel.

15.2 Limpiar el filtro de cartucho

- ▶ Desconectar la aspiradora en mojado/seco y sacar el acumulador.
- ▶ Sacar el filtro de cartucho.
- ▶ Quitar la suciedad más importante de la parte exterior del filtro de cartucho.
- ▶ Enjuagar el filtro de cartucho bajo agua corriente.
- ▶ Dejar secar el filtro de cartucho al aire libre.

15.3 Limpiar el acumulador

- ▶ Limpiar el acumulador con un paño húmedo.

16 Mantenimiento

16.1 Intervalos de mantenimiento

Los intervalos de mantenimiento dependen de las condiciones del entorno y las condiciones de

18 Subsanan las perturbaciones

18.1 Subsanan las anomalías de la aspiradora en mojado/seco y del acumulador

Anomalía	LEDs en el acumulador	Causa	Remedio
La aspiradora en mojado/seco no se pone en marcha al conectarla.	1 LED parpadea en verde.	El estado de carga del acumulador es demasiado bajo.	▶ Cargar el acumulador.
	1 LED luce en rojo.	El acumulador está demasiado caliente o demasiado frío.	▶ Sacar el acumulador. ▶ Dejar enfriar o calentar el acumulador.
	3 LEDs parpadean en rojo.	Hay una avería en la aspiradora en mojado/seco.	▶ Sacar el acumulador. ▶ Limpiar los contactos eléctricos en la cavidad para el acumulador. ▶ Colocar el acumulador. ▶ Conectar la aspiradora en mojado/seco. ▶ Si siguen parpadeando 3 LEDs en rojo: no utilizar la aspiradora y acudir a un distribuidor especializado STIHL.
	3 LEDs lucen en rojo.	La aspiradora en mojado/seco está demasiado caliente.	▶ Sacar el acumulador. ▶ Dejar enfriarse la aspiradora.
	4 LEDs parpadean en rojo.	Hay una avería en el acumulador.	▶ Sacar el acumulador y volver a colocarlo. ▶ Conectar la aspiradora en mojado/seco.

trabajo. STIHL recomienda los siguientes intervalos de mantenimiento:

Cada 2 años

- ▶ Sustituir el filtro de cartucho.
- ▶ Sustituir el filtro de espuma plástica.

17 Reparación

17.1 Reparar la aspiradora en mojado/seco y el acumulador

El usuario no puede reparar por sí mismo la aspiradora en mojado/seco, el accesorio ni el acumulador.

- ▶ Si la aspiradora en mojado/seco o los accesorios están dañados: no utilizar ni la aspiradora ni los accesorios y acudir a un distribuidor especializado STIHL.
- ▶ Si el acumulador está averiado o dañado: sustituirlo.

Anomalía	LEDs en el acumulador	Causa	Remedio
			<ul style="list-style-type: none"> ▶ Si 4 LEDs siguen parpadeando en rojo: no utilizar el acumulador y acudir a un distribuidor especializado STIHL.
	-	La conexión eléctrica entre la aspiradora en mojado/seco y el acumulador está interrumpida.	<ul style="list-style-type: none"> ▶ Sacar el acumulador. ▶ Limpiar los contactos eléctricos en la cavidad para el acumulador. ▶ Colocar el acumulador.
	-	El acumulador está húmedo.	▶ Dejar secar el acumulador,  19.4.
La aspiradora en mojado/seco se desconecta estando en marcha.	3 LEDs lucen en rojo.	La aspiradora en mojado/seco está demasiado caliente.	<ul style="list-style-type: none"> ▶ Sacar el acumulador. ▶ Dejar enfriarse la aspiradora.
	-	Existe una avería eléctrica.	<ul style="list-style-type: none"> ▶ Sacar el acumulador y volver a colocarlo. ▶ Conectar la aspiradora en mojado/seco.
El tiempo de funcionamiento de la aspiradora en mojado/seco es demasiado corto.	-	El acumulador no está completamente cargado.	▶ Cargar por completo el acumulador.
	-	Se ha sobrepasado la vida útil del acumulador.	▶ Sustituir el acumulador.
La potencia de aspiración es demasiado baja.	-	La bolsa filtrante o el depósito están llenos.	<ul style="list-style-type: none"> ▶ Desconectar la aspiradora en mojado/seco y sacar el acumulador. ▶ Sustituir la bolsa filtrante o vaciar el depósito.
	-	El filtro de cartucho está sucio.	<ul style="list-style-type: none"> ▶ Desconectar la aspiradora en mojado/seco y sacar el acumulador. ▶ Limpiar el filtro de cartucho o sustituirlo.
	-	El depósito está lleno. El flotador está activado.	<ul style="list-style-type: none"> ▶ Desconectar la aspiradora en mojado/seco y sacar el acumulador. ▶ Vaciar el depósito.
	-	El tubo flexible de aspiración o el accesorio está obstruido.	<ul style="list-style-type: none"> ▶ Sacar la aspiradora en mojado/seco y el acumulador. ▶ Limpiar el tubo flexible de aspiración o el accesorio.
De la aspiradora sale líquido.	-	El depósito está lleno y el flotador está bloqueado.	<ul style="list-style-type: none"> ▶ Desconectar la aspiradora en mojado/seco y sacar el acumulador ▶ Vaciar el depósito. ▶ Comprobar el flotador.
	-	Se ha aspirado espuma.	<ul style="list-style-type: none"> ▶ Desconectar la aspiradora en mojado/seco y sacar el acumulador ▶ No utilizar la aspiradora en mojado/seco y hacer comprobar el engrase de la cadena por un distribuidor especializado STIHL.

19 Datos técnicos

19.1 Aspiradora en mojado/seco STIHL SEA 60.0 L

- Acumulador admisible: STIHL AK
- Tipo de protección eléctrica: IPX4 (protección contra agua de salpicaduras en general)

- Peso sin acumulador: 7,5 kg
- Paso de aire máximo: (turbina): 3200 l/min
- Paso de aire máximo: (extremo del tubo de aspiración): 1800 l/min
- Depresión máxima (turbina): 190 mbares
- Depresión máxima (extremo del tubo de aspiración): 180 mbares

- Medidas
 - Longitud: 441 mm
 - Ancho: 350 mm
 - Alto: 452 mm
- Medidas del tubo flexible de aspiración: Ø 32 mm x 2,2 m
- Contenido máximo del depósito (seco): 11,5 l

El tiempo de funcionamiento se indica en www.stihl.com/battery-life.

19.2 Akku STIHL AK

- Tecnología de acumulador: iones de litio
- Tensión: 36 V
- Capacidad en Ah: véase la placa de características
- Contenido de energía en Wh: véase la placa de características
- Peso en kg: véase la placa de características

19.3 Límites de temperatura



ADVERTENCIA

- El acumulador no está protegido contra todas las influencias ambientales. Si el acumulador está expuesto a determinadas influencias del entorno, puede incendiarse o explotar. Las personas pueden sufrir lesiones graves y se pueden producir daños materiales.
 - ▶ No cargue ni utilice la Pila por debajo de - 20 °C ni por encima de + 50 °C.
 - ▶ No guardar el acumulador a una temperatura inferior a - 20 °C o superior a + 70 °C.
 - ▶ No utilizar la aspiradora en mojado/seco a una temperatura inferior a 0 °C o superior a + 50 °C.
 - ▶ No guardar la aspiradora en mojado/seco a una temperatura inferior a 0 °C o superior a + 70 °C.

19.4 Márgenes de temperatura recomendados

Para lograr un rendimiento óptimo de la aspiradora en mojado/seco y del acumulador, observar los siguientes márgenes de temperatura:

- Aspiradora en mojado/seco:
 - Utilizar: de 0 °C a + 40 °C
 - Guardar: de 0 °C a + 50 °C
- Acumulador:
 - Cargar: de + 5 °C a + 40 °C
 - Utilizar: - 10 °C a + 40 °C
 - Guardar: - 20 °C a + 50 °C

Si el acumulador se carga, se utiliza o se guarda fuera de los márgenes de temperatura recomendados, se puede reducir el rendimiento.

Si el acumulador está mojado o húmedo, dejar secar el acumulador durante 48 h a más de + 15 °C y a menos de + 50 °C, así como a una humedad del aire inferior al 70 %. Si la humedad del aire es superior, puede prolongar el tiempo de secado.

19.5 REACH

REACH designa una ordenanza CE para el registro, evaluación y homologación de productos químicos.

Para informaciones para cumplimentar la ordenanza REACH, véase www.stihl.com/reach.

20 Piezas de repuesto y accesorios

20.1 Piezas de repuesto y accesorios

STIHL Estos símbolos caracterizan las piezas de repuesto STIHL y los accesorios originales STIHL.

STIHL recomienda emplear piezas de repuesto STIHL y accesorios originales STIHL.

Las piezas de repuesto y los accesorios de fabricantes externos no pueden ser evaluados por STIHL en lo que respecta a su fiabilidad, seguridad y aptitud pese a una observación continua del mercado por lo que STIHL tampoco puede responsabilizarse de su aplicación.

Las piezas de repuesto y los accesorios originales STIHL se pueden adquirir en un distribuidor especializado STIHL.

20.2 Piezas de repuesto importantes

- Filtro de cartucho: SE01-703-5900

21 Gestión de residuos

21.1 Gestionar como residuo la aspiradora en mojado/seco y el acumulador

La administración municipal o los distribuidores especializados STIHL ofrecen información sobre la gestión de residuos.

Una gestión indebida puede dañar la salud y el medio ambiente.

- ▶ Llevar los productos STIHL incluido el embalaje a un punto de recogida adecuado para el reciclado con arreglo a las prescripciones locales.

► No echarlos a la basura doméstica.

22 Información del producto

22.1 Aspiradora en mojado/seco STIHL SEA 60.0 L

ANDREAS STIHL AG & Co. KG
Badstraße 115
D-71336 Waiblingen

Alemania

- Tipo de construcción: aspiradora en mojado/seco para el tipo de polvo L
- Marca: STIHL
- Modelo: SEA 60.0 L
- Identificación de serie: SA04

La documentación técnica se conserva en la homologación de productos de ANDREAS STIHL AG & Co. KG.

El año de construcción, el país de fabricación y el número de máquina figuran en la aspiradora en mojado/seco.

23 Direcciones

www.stihl.com

Innehållsförteckning

1	Förord.....	52
2	Information bruksanvisningen.....	52
3	Översikt.....	53
4	Säkerhetsanvisningar.....	55
5	Förbered våt-/torrdammsugaren.....	59
6	Ladda batteriet och lampor.....	59
7	Montera våt-/torrdammsugaren.....	60
8	Sätt in och ta ut batteriet.....	61
9	Sätt på och stäng av våt-/torrdammsugaren.....	61
10	Kontrollera våt-/torrdammsugaren och batteri.....	61
11	Arbeta med våt-/torrdammsugaren.....	61
12	Efter arbetet.....	63
13	Transport.....	64
14	Förvaring.....	64
15	Rengöring.....	64
16	Underhåll.....	64
17	Reparera.....	65
18	Felavhjälpning.....	65
19	Tekniska data.....	66
20	Reservdelar och tillbehör.....	67
21	Kassering.....	67
22	Produktinformation.....	67

23 Adresser.....67

1 Förord

Hej!

Tack för att du valt en produkt från STIHL. Vi utvecklar och tillverkar produkter av mycket hög kvalitet som uppfyller våra kunders behov. Därför är våra produkter mycket säkra även när de belastas mycket.

STIHL ger även en förstklassig service. Hos våra återförsäljare får du kompetent rådgivning och instruktioner samt tekniska råd.

STIHL strävar efter att arbeta på ett sätt som är så hållbart och ansvarsfullt mot naturen som möjligt. Denna bruksanvisning är till för att hjälpa dig att använda din STIHL produkt på ett säkert och miljövänligt sätt över lång tid.

Vi uppskattar ditt förtroende för oss och önskar dig lycka till med din STIHL-produkt.



Dr Nikolas Stihl

VIKTIGT! LÄS BRUKSANVISNINGEN INNAN DU ANVÄNDER PRODUKTEN OCH SPARA DEN.

2 Information bruksanvisningen

2.1 Aktuella dokument

Följ de lokala säkerhetsföreskrifterna.

- Läs följande kompletterande dokument till den här bruksanvisningen, se till att du förstått dem och spara dem:
 - Säkerhetsanvisningar för batteriet STIHL AK
 - Bruksanvisning till laddarna STIHL AL 101, 301, 500, 501
 - Säkerhetsföreskrifter för batterier och produkter med inbyggda batterier från STIHL: www.stihl.com/safety-data-sheets
 - Bruksanvisning och förpackning till tillbehör som används

2.2 Varningar i texten

! VARNING

- Varnar för faror som kan leda till allvarliga skador eller dödsfall.
 - ▶ Med åtgärderna kan man förhindra allvarliga skador eller dödsfall.

OBS!

- Varnar för faror som kan leda till materialskador.
 - ▶ Med åtgärderna kan man förhindra materialskador.

2.3 Symboler i texten



Denna symbol hänvisar till ett kapitel i denna bruksanvisning.

3 Översikt

3.1 Våt- och torrdammsugare och batteri

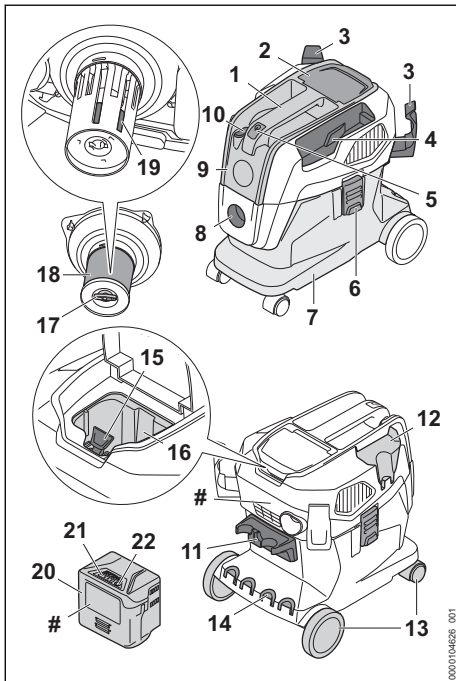

1 Transporthandtag

Transporthandtaget används för att bära och flytta våt-/torrdammsugaren.

2 Lucka

Luckan täcker batterifacket.

3 Hållare

Hållarna används för förvaring av sugslangen.

4 Fack

Facket används för att förvara det medföljande smala munstycket.

5 Knapp

Knappen används för att slå på och stänga av våt-/torrdammsugaren.

6 Lås

Låset ansluter överdelen och behållaren.

7 Behållare

Behållaren samlar upp damm, smuts och vätska.

8 Anslutningsrör

Anslutningsröret används för att ansluta sugslangen och behållaren.

9 Överdel

Överdelen innehåller elmotorn, filtret och flottören.

10 Effekstegskopplare

Effekstegskopplaren används för att ställa in effektnivån.

11 Hållare

Hållaren är till för förvaring av sugrören och golvmunstycket.

12 Fack

Facket används för att förvara det medföljande sugmunstycket.

13 Fram-/bakhjul

Fram-/bakhjulen används för att flytta och transportera våt-/torrdammsugaren.

14 Slits

Slitsen används för att förvara sugrören.

15 Spärrarm

Spärrarmen håller fast batteriet i batterifacket.

16 Batterifack

I batterifacket sitter batteriet.

17 Vingskruv

Vingskruven försluter locket på patronfiltret.

18 Patronfilter

Patronfiltret filtrerar damm och smuts ur den insugna luften.

19 Flottör

Flottören blockerar våt-/torrdammsugarens luftström när behållaren är helt fylld med vätska.

20 Batteri

Batteriet förser våt-/torrdammsugaren med energi.

21 LED-lampor

LED-lamporna indikerar batteriets laddningsstatus och eventuella fel.

22 Tryckknapp

Tryckknappen aktiverar lamporna på batteriet.

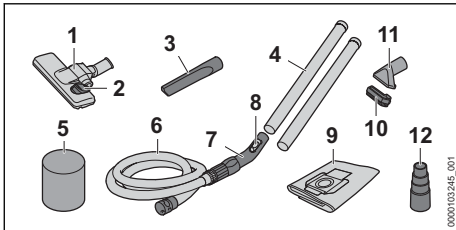
Typskylt med maskinens serienummer**3.2 Medföljande tillbehör****1 Golvmunstycke**

Golvmunstycket används för att dammsuga släta golv och mattor.

2 Vippbrytare

Vippbrytaren växlar mellan dammsugning på mattor och dammsugning på släta golv.

3 Smalt munstycke

Det smala munstycket används för att dammsuga trånga utrymmen.

4 Insugningsrör

Insugningsröret för damm, smuts och vätska till sugslangen.

5 Skumfilter

Skumfiltret används vid vätsugning.

6 Sugslang

Sugslangen leder damm, smuts och vätska som sugits upp till behållaren.

7 Greppställe

Greppstället är till för att hålla och styra sugslangen.

8 Sekundärt luftreglage

Den sekundära luftreglaget reglerar sugkraften vid greppstället.

9 Filterpåse

Filterpåsen samlar upp damm och smuts som sugs upp och minskar mängden damm vid avfallshanteringen. Filterpåsen håller damm och smuts borta från patronfiltret.

10 Borstillsats

Borstillsatsen är till för att suga på känsliga ytor.

11 Sugmunstycke

Sugmunstycket är till för att suga upp grov smuts.

12 Adapter för elverktyg

Adaptern används för att ansluta elverktyg med sugmöjligheter.

3.3 Symboler

De här symbolerna kan finnas på våt-/torrdammsugaren och batteriet och har följande innebörd:



Denna symbol indikerar på/av-knappen.



Denna symbol indikerar det sekundära luftreglaget för reglering av sugeffekten.



Högsta effektnivån.



Lägsta effektnivån.



I det här läget är munstycket inställt på att suga släta golv.



I det här läget är munstycket inställt på att suga mattor.



I detta läge låser vingskraven upp patronfiltret.



Vingskraven låser patronfiltret i detta läge.



Den här produkten används med ett STIHL AK-batteri. Tillåtna batterier anges i den här bruksanvisningen.



1 LED-lampa lyser rött. Batteriet är för varmt eller för kallt.



4 LED-lampor blinkar rött. Fel på batteriet.



Garanterad ljudeffektnivå enligt direktiv 2000/14/EG i dB(A) för att jämföra buller från produkter.



Informationen bredvid symbolen anger batteriets energiinnehåll enligt batteritillverkarens specifikation. Energiinnehållet som finns under användningen är lägre.



Släng inte produkten i hushållsavfallet.



De här symbolerna kännetecknar STIHL-reservdelar och STIHL-originaltillbehör.



Denna symbol indikerar platsen för den självhäftande Smart Connector på produkten.

4 Säkerhetsanvisningar

4.1 Varningssymboler

Varningssymbolerna på våt-/torrdammsugaren eller batteriet har följande innebörd:



Följ säkerhetsanvisningarna och vidta rätt åtgärder.



Läs bruksanvisningen, se till att du har förstått den och spara den.



Ta ut batteriet under arbetspauser, transport, förvaring, underhåll och reparation.



Skydda våt-/torrdammsugaren mot regn och fukt.



Skydda batteriet mot värme och eld.



Skydda batteriet mot regn och fukt och doppa inte ner det i vätska.



Följ säkerhetsföreskrifterna och vidta rätt åtgärder för dammklass L.

4.2 Avsedd användning

Våt-/torrdammsugaren STIHL SEA 60.0 L används för följande:

- Suga upp damm, smuts, spån, sand och liknande
- Uppsugning av damm av dammklass L. Dammklass L omfattar t.ex. husdamm och damm som sand, gips och kalk Yrkesexponeringsgräns (AGW) på < 1 mg/m³ enligt IEC 60335-2-69
- Suga upp vätska

Våt-/torrdammsugaren är inte lämplig för kommersiell användning.

Våt-/torrdammsugaren STIHL SEA 60.0 L får inte användas för följande:

- Suga upp asbest
- Suga upp damm som innehåller smittämnen och mögel

- Suga upp glödande partiklar, het aska, glödande cigarettfimpar och liknande
- Suga upp magnesiumdamm, aluminiumdamm, damm som innehåller bly och liknande
- Suga upp bensin, förtunningsmedel, lösningsmedel och liknande
- Suga upp syra, lut, basiska medel och liknande
- Uppsugning av damm av dammklass M med ett yrkesexponeringsgränsvärde (AGW) på $\geq 0,1 \text{ mg/m}^3$ enligt IEC 60335-2-69
- Uppsugning av annat damm i dammklass H med ett arbetsplatsgränsvärde på < 0,1 mg/m³ enligt IEC 60335-2-69
- Suga upp fet vätska
- Suga upp salthaltigt vatten
- Som vattenpump

Våt-/torrdammsugaren får inte användas när det regnar.

STIHL AK-batteriet förser våt-/torrdammsugaren med energi.

⚠ VARNING

- Batterier som inte är godkända av STIHL för våt-/torrdammsugaren kan orsaka bränder och explosioner. Personer kan skadas allvarligt eller dödas och materiella skador kan uppstå.
 - ▶ Använd våt-/torrdammsugaren med ett STIHL AK-batteri.
- Om våt-/torrdammsugaren eller batteriet inte används som avsett kan människor skadas allvarligt eller dödas och egendomsskador kan uppstå.
 - ▶ Använd våt-/torrdammsugaren och batteriet enligt anvisningarna i den här bruksanvisningen.

4.3 Krav på användaren

⚠ VARNING

- Användare som inte utbildats känner inte till farorna med våt-/torrdammsugaren och batteriet. Användaren eller andra personer kan skadas allvarligt eller dödas.



- ▶ Läs bruksanvisningen, se till att du har förstått den och spara den.

- ▶ Om våt-/torrdammsugaren eller batteriet lämnas vidare till en annan person ska bruksanvisningen medfölja.
- ▶ Se till att användaren uppfyller följande krav:
 - Användaren är utbildad.

- Denna maskin och batteriet får inte användas av personer (inklusive barn) med nedsatt fysisk, sensorisk eller mental förmåga eller brist på erfarenhet och kunskap.
- Användaren kan inse och förutse riskerna med våt-/torrdammsugaren och batteriet.
- Användaren är myndig eller utbildad i ett yrke under tillsyn, i enlighet med nationella bestämmelser.
- Användaren måste ha instruerats av en STIHL-återförsäljare eller en sakkunnig person innan denne använder våt-/torrdammsugaren för första gången.
- Användaren är inte påverkad av alkohol, läkemedel eller droger.
- ▶ Om något är oklart: Kontakta en STIHL-återförsäljare.

4.4 Klädsel och utrustning

▲ VARNING

- Under arbetet kan långt hår dras in i våt-/torrdammsugaren. Det kan leda till att användaren skadas allvarligt.
 - ▶ Sätt upp långt hår och se till att det inte når nedanför axlarna.
- Damm kan virvla upp under arbetet. Damm som andas in kan skada hälsan och utlösa allergiska reaktioner.
 - ▶ Om damm virvlar upp ska en skyddsmask användas.
- Olämpliga kläder kan fastna i våt-/torrdammsugaren. Användaren kan skadas allvarligt om olämpliga kläder används.
 - ▶ Använd tätt sittande kläder.
 - ▶ Ta av sjalar och smycken.
- Användaren kan halka om olämpliga skor används. Användaren kan skadas.
 - ▶ Använd stabila, heltäckande skor med halksäker sula.

4.5 Arbetsområde och omgivning

4.5.1 Våt-/torrdammsugare

▲ VARNING

- Utomstående personer, barn och djur känner inte till farorna med våt-/torrdammsugaren. Utomstående personer, barn och djur kan skadas allvarligt.
 - ▶ Håll obehöriga personer, barn och djur borta från arbetsområdet.
 - ▶ Lämna inte våt-/torrdammsugaren utan uppsikt.

- ▶ Se till att barn inte kan leka med våt-/torrdammsugaren.
- Våt-/torrdammsugaren är inte vattentät. Om man arbetar i regnig eller fuktig miljö kan det leda till en elektrisk stöt. Användaren kan skadas allvarligt eller dödas och våt-/torrdammsugaren kan skadas.
 - ▶ Arbeta inte i regn eller fuktig miljö.
- Elektriska komponenter på våt-/torrdammsugaren kan orsaka gnistor. Gnistorna kan orsaka brand eller explosion i brandfarlig eller explosiv miljö. Personer kan skadas allvarligt eller dödas och materiella skador kan uppstå.
 - ▶ Använd inte maskinen i brandfarlig eller explosiv miljö.
- Frånluft som andas in kan skada hälsan och leda till allergiska reaktioner.
 - ▶ Se till att det finns tillräcklig ventilation.
 - ▶ Följ de bestämmelser som gäller i ditt land när det gäller ventilation och luftcirkulation.

4.5.2 Batteri

▲ VARNING

- Utomstående personer, barn och djur förstår inte och kan inte bedöma farorna med batteriet. Utomstående personer, barn och djur kan skadas allvarligt.
 - ▶ Utomstående personer, barn och djur måste hållas på avstånd.
 - ▶ Lämna inte batteriet utan uppsikt.
 - ▶ Se till att barn inte kan leka med batteriet.
- Batteriet är inte skyddat mot all påverkan från omgivningen. Batteriet kan börja brinna, explodera eller skadas irreversibelt om det utsätts för viss påverkan från omgivningen. Detta kan orsaka allvarliga personskador och materialskador.



- ▶ Skydda batteriet mot värme och eld.
- ▶ Kasta inte batteriet i eld.

- ▶ Ladda, använd och förvara inte batteriet utanför de angivna temperaturgränserna, 19.3.



- ▶ Skydda batteriet mot regn och fukt och doppa inte ner det i vätska.

- ▶ Håll batteriet borta från små metalldelar.
- ▶ Utsätt inte batteriet för högt tryck.
- ▶ Utsätt inte batteriet för mikrovågor.
- ▶ Skydda batteriet mot kemikalier och salter.

4.6 Säker användning

4.6.1 Säker användning

Våt-/torrdammsugaren är säker att använda när följande uppfylls:

- Våt-/torrdammsugaren är oskadad.
- Luckan är stängd och hel.
- Våt-/torrdammsugaren är ren och torr.
- Manöverdonen fungerar och är oförändrade.
- Patronfiltret är insatt och oskadat.
- Om vätska sugs upp: Flottören går lätt.
- Originaltillbehören från STIHL för denna våt-/torrdammsugare är monterade.
- Tillbehöret är korrekt monterat.

▲ VARNING

- Vid inkorrekt användning fungerar eventuellt inte komponenterna och säkerhetsanordningarna som de ska. Personer kan skadas allvarligt eller förolyckas.
 - ▶ Arbeta endast med en felfri våt-/torrdammsugare.
 - ▶ Om våt-/torrdammsugaren är smutsig eller blöt: Rengör våt-/torrdammsugaren och låt den torka.
 - ▶ Låt batterifacket torka om det är blött eller fuktigt.
 - ▶ Modifiera inte våt-/torrdammsugaren.
 - ▶ Om manöverenheterna inte fungerar: Använd inte våt-/torrdammsugaren.
 - ▶ Arbeta med insatt och oskadat filter.
 - ▶ Montera originaltillbehören från STIHL på våt-/torrdammsugaren.
 - ▶ Montera tillbehör enligt anvisningarna i den här bruksanvisningen eller enligt tillbehörets bruksanvisning.
 - ▶ Stick inte in föremål i våt-/torrdammsugarens öppningar.
 - ▶ Byt ut utslitna eller skadade informationsskyltar.
 - ▶ Om något är oklart: Kontakta en STIHL-återförsäljare.

4.6.2 Batteri

Batteriet är säkert att använda när följande uppfylls:

- Batteriet är oskadat.
- Batteriet är rent och torrt.
- Batteriet fungerar och har inte modifierats.

▲ VARNING

- Om batteriet inte är i ett säkert skick kan det inte längre fungera på ett säkert sätt. Personer kan skadas allvarligt.
 - ▶ Arbeta bara med ett oskadat och fungerande batteri.

- ▶ Ladda inte trasiga eller skadade batterier.
- ▶ Rengör batteriet om det är smutsigt.
- ▶ Ta inte i batteriet om dina händer är fuktiga.
- ▶ Låt batteriet torka om det är blött eller fuktigt,  19.4.
- ▶ Gör inga ändringar på batteriet.
- ▶ Stick inte in föremål i hålen på batteriet.
- ▶ Låt inte de elektriska kontakterna på batteriet komma i kontakt med metallföremål eftersom det kan leda till kortslutning.
- ▶ Öppna inte batteriet.
- ▶ Byt ut utslitna eller skadade informationsskyltar.
- Det kan läcka ut vätska ur ett trasigt batteri. Om vätskan kommer i kontakt med huden eller ögonen kan huden eller ögonen bli irriterade.
 - ▶ Undvik kontakt med vätskan.
 - ▶ Om du fått vätska på huden: Tvätta de berörda ställena med rikligt med vatten och tvål.
 - ▶ Vid kontakt med ögonen: Skölj ögonen med rikligt med vatten i minst 15 minuter och kontakta läkare.
- Ett trasigt eller skadat batteri kan lukta konstigt, ryka eller brinna. Personer kan skadas allvarligt eller dödas och materiella skador kan uppstå.
 - ▶ Om batteriet luktar konstigt eller ryker: Använd inte batteriet och håll det borta från brännbart material.
 - ▶ Om batteriet börjar brinna, försök att släcka branden med en brandsläckare eller vatten.

4.7 Arbeta

▲ VARNING

- I vissa situationer kan det vara svårt att koncentrera sig. Det kan leda till att man snubblar, ramlar och skadas allvarligt.
 - ▶ Arbeta lugnt och metodiskt.
 - ▶ Om ljusförhållandena och sikten är dåliga: Arbeta inte med våt-/torrdammsugaren.
 - ▶ Endast en person i taget får arbeta med våt-/torrdammsugaren.
 - ▶ Var uppmärksam på hinder.
 - ▶ Stå på marken och ha god balans när du arbetar. Om du måste arbeta uppe i luften: Använd en lyftplattform eller en säker ställning.
 - ▶ Om du börjar bli trött: Ta en paus i arbetet.
- Om våt-/torrdammsugaren förändras under arbetet eller betar sig konstigt kan den vara i ett osäkert skick. Personer kan skadas allvarligt och materiella skador kan uppstå.
 - ▶ Avsluta arbetet, ta ur batteriet och kontakta en STIHL-återförsäljare.

- ▶ Driv våt-/torrdammsugaren stående.
- ▶ Täck inte våt-/torrdammsugaren för att säkerställa tillräckligt med kylluft.
- Det kan bildas skum när vätska sugts upp. Skummet kan inte aktivera flottören och kan sugas in i motorn. Våt-/torrdammsugaren kan förstöras.
 - ▶ Om skum kommer ut: avbryt arbetet, ta ur batteriet och kontakta en STIHL-fackhandlare.
- Om sugslangen dras i kan våt-/torrdammsugaren röra sig och ramlar omkull. Materiella skador kan uppstå.
 - ▶ Dra inte i sugslangen.
- Om våt-/torrdammsugaren står på en sluttande, ojämn eller obelagd yta, kan den röra sig och tippa. Materiella skador kan uppstå.
 - ▶ Ställ våt-/torrdammsugaren på en vågrät, jämn och fast yta.
- Om du arbetar på höjden kan våt-/torrdammsugaren falla ner. Personer kan skadas allvarligt och materiella skador kan uppstå.
 - ▶ Använd en lyftplattform eller en säker ställning.
 - ▶ Placera inte våt-/torrdammsugaren på en lyftplattform eller ställning.

4.8 Transport

4.8.1 Våt-/torrdammsugare

▲ VARNING

- Våt-/torrdammsugaren kan välta eller röra sig under transporten. Detta kan orsaka personskador och materialskador.
 - ▶ Stäng av våt-/torrdammsugaren.
 - ▶ Ta ut batteriet.



- ▶ Töm behållaren och ta hand om innehållet enligt gällande bestämmelser.
- ▶ Transportera våt-/torrdammsugaren stående.
- ▶ Säkra våt-/torrdammsugaren med spännband, remmar eller ett nät så att den inte kan välta eller flytta på sig.

4.8.2 Batteri

▲ VARNING

- Batteriet är inte skyddat mot all påverkan från omgivningen. Batteriet kan skadas och sakskador kan uppstå om batteriet utsätts för specifik miljöpåverkan.
 - ▶ Transportera inte batteriet om det är skadat.

- Batteriet kan välta eller röra sig under transporten. Detta kan orsaka personskador och sakskador.
 - ▶ Se till att batteriet inte kan röra sig i förpackningen.
 - ▶ Se till att förpackningen inte kan röra sig.

4.9 Förvaring

4.9.1 Våt-/torrdammsugare

▲ VARNING

- Barn känner inte till farorna med våt-/torrdammsugaren. Barn kan skadas allvarligt.
 - ▶ Stäng av våt-/torrdammsugaren.
 - ▶ Ta ut batteriet.



- ▶ Förvara våt-/torrdammsugaren utom räckhåll för barn.
- De elektriska kontaktorna på våt-/torrdammsugaren och metallkomponenter kan korrodera på grund av fukt. Våt-/torrdammsugaren kan förstöras.
 - ▶ Ta ut batteriet.



- ▶ Förvara våt-/torrdammsugaren på en ren och torr plats.

4.9.2 Batteri

▲ VARNING

- Barn kan inte förstå och bedöma farorna med batteriet. Barn kan skadas allvarligt.
 - ▶ Förvara batteriet utom räckhåll för barn.
- Batteriet är inte skyddat mot all påverkan från omgivningen. Batteriet kan skadas irreparabelt om det utsätts för viss påverkan från omgivningen.
 - ▶ Förvara batteriet på en ren och torr plats.
 - ▶ Förvara batteriet i ett stängt utrymme.
 - ▶ Förvara batteriet separat från våt-/torrdammsugaren.
 - ▶ Om batteriet förvaras i laddaren: Dra ut elkontakten och förvara batteriet med en laddningsnivå mellan 40 % och 60 % (2 LED-lampor som lyser grönt).
 - ▶ Förvara inte batteriet utanför de angivna temperaturgränserna, 19.3.

4.10 Rengöring, underhåll och reparation

⚠ VARNING

- Om batteriet sitter i under rengöring, underhåll eller reparation kan våt-/torrdammsugaren plötsligt starta. Personer kan skadas allvarligt och materiella skador kan uppstå.

- Stäng av våt-/torrdammsugaren.



- Ta ut batteriet.

- Starka rengöringsmedel, rengöring med vattenstråle eller spetsiga föremål kan skada våt-/torrdammsugaren eller batteriet. Om våt-/torrdammsugaren eller batteriet inte rengörs korrekt slutar eventuellt komponenterna och säkerhetsanordningarna att fungera. Personer kan skadas allvarligt.

- Rengör våt-/torrdammsugaren och batteriet enligt anvisningarna i den här bruksanvisningen.

- Om våt-/torrdammsugaren och batteriet inte underhålls eller repareras korrekt, slutar eventuellt komponenterna och säkerhetsanordningarna att fungera. Personer kan skadas allvarligt eller förolyckas.

- Underhåll och reparera inte våt-/torrdammsugaren eller batteriet själv.

- Om våt-/torrdammsugaren eller batteriet måste underhållas eller repareras: Uppsök en STIHL-återförsäljare.

5 Förbered våt-/torrdammsugaren

5.1 Förbered våt-/torrdammsugaren

Före varje användning måste följande steg utföras:

- Kontrollera att följande komponenter är säkra att använda:
 - Våt-/torrdammsugare, 4.6.1.
 - Batteri, 4.6.2.
- Kontrollera batteriet, 10.2.
- Ladda batteriet helt, 6.
- Rengör våt-/torrdammsugaren, 15.1.
- Placera våt-/torrdammsugaren på en stabil och jämn yta så att den inte kan glida eller välta.
- Montera sugslangen, 7.2.1.
- Kontrollera patronfiltret, 10.1.

- Om tillbehör används: Montera tillbehör, 7.3.
- Om de här stegen inte kan utföras: Använd inte våt-/torrdammsugaren och kontakta en STIHL-återförsäljare.

6 Ladda batteriet och lampor

6.1 Ladda batteriet

Laddningstiden beror på olika faktorer som batteriets temperatur eller omgivningstemperaturen. Följ de rekommenderade temperaturintervallen för optimal prestanda, 19.4. Den faktiska laddningstiden kan avvika från den angivna laddningstiden. Laddningstiden anges på www.stihl.com/charging-times.

- Ladda batteriet så som beskrivs i bruksanvisningen för laddare STIHL AL 101, 301, 500, 501.

6.2 Visa laddningsnivån

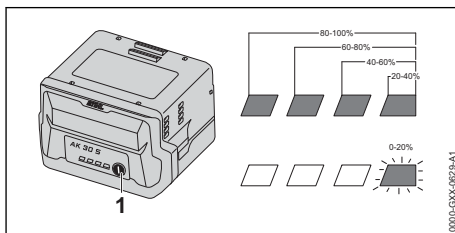

- Tryck på tryckknappen (1). LED-lamporna lyser grönt i ca 5 sekunder och visar laddningsstatus.
- Om höger LED-lampa blinkar grönt: Ladda batteriet.

6.3 LED-lampor på batteriet

LED-lamporna kan indikera batteriets laddning eller fel. LED-lamporna kan lysa eller blinka rött eller grönt.

Om LED-lamporna lyser eller blinkar grönt indikeras batterinivån.

- Om LED-lamporna lyser eller blinkar rött: Åtgärda felet, 18.1. Det finns ett fel på våt-/torrdammsugaren eller batteriet.

7 Montera våt-/torrdammsugaren

7.1 Montera ihop våt-/torrdammsugaren

De medföljande tillbehören ligger i förpackningen och i behållaren.

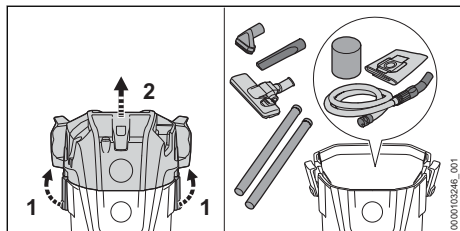

- ▶ Lås upp behållarens lås (1).
- ▶ Ta av överdelen (2).
- ▶ Ta ut tillbehören.
- ▶ Sätt på överdelen (2).
- ▶ Lås behållarens lås (1).

Montera fram-/bakhjulen

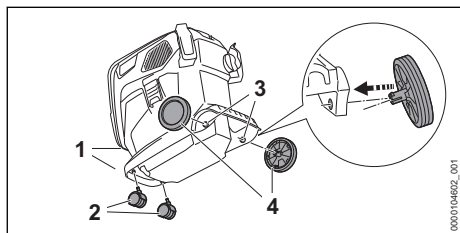

- ▶ Tryck på framhjulen (2) så långt det går i fästet (1).
- ▶ Tryck in bakhjulen (4) i fästet (3) med en vridrörelse. Det ska höras att bakhjulen hakar fast.

Montera hållare

- ▶ Ta av överdelen.

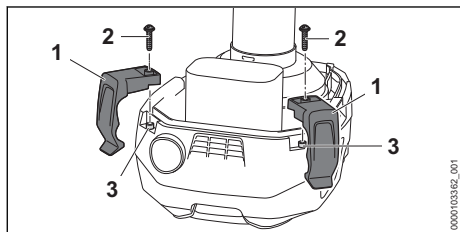

- ▶ Sätt in hållarna (1) i hållaren (3) tills det tar stopp.
- ▶ Skruva in skruvarna (2) och dra åt.

7.2 Montera och demontera sugslangen

7.2.1 Montera sugslangen

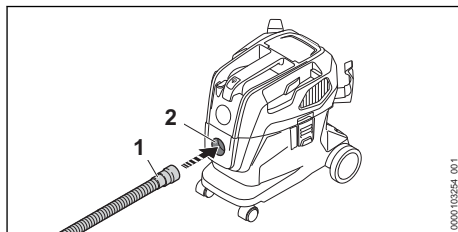

- ▶ Tryck in muffen (1) i anslutningsröret (2) och vrid tills den sitter fast.

7.2.2 Demontera sugslangen

- ▶ Dra ut muffen ur anslutningsröret.

7.3 Montera tillbehör

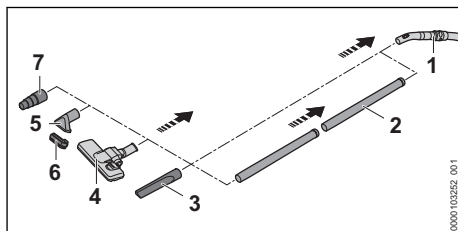

- ▶ Fäst sugröret (2), spaltmunstycket (3), golvmunstycket (4), sugmunstycket (5) med borsfäste (6) eller adapter för elverktyg (7) på sugslangen (1).

Demontera och montera borstillbehör

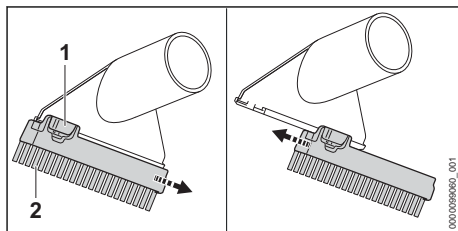

Demontera borstillbehör:

- ▶ Tryck och håll ner spärrspaken (1).
- ▶ Ta av borstillbehör (2).

Montera borstillbehör:

- ▶ Skjut borstillbehöret (1) så långt det går i styrningarna på sugmunstycket. Det hörs när borstillbehöret hakar fast.

8 Sätt in och ta ut batteriet

8.1 Sätta i batteriet

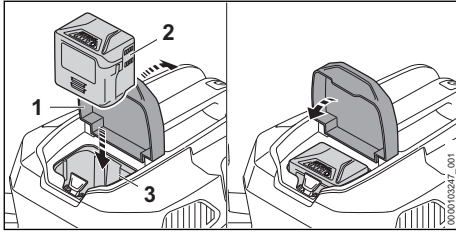

- ▶ Öppna luckan (1) helt och håll den öppen.
- ▶ Tryck in batteriet (2) i batterifacket (3) tills det tar stopp.
Batteriet (2) hakar i med ett klick och sitter fast.
- ▶ Stäng luckan (1).

8.2 Ta ut batteriet

- ▶ Placera våt-/torrdammsugaren på en plan yta.

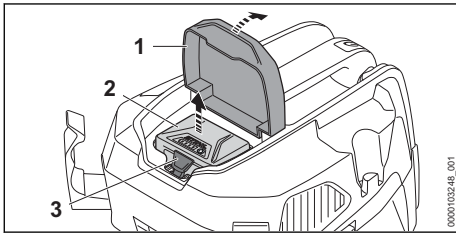

- ▶ Öppna luckan (1) helt och håll den öppen.
- ▶ Tryck på spärrarmen (3).
Batteriet (2) har lossats och kan tas ut.
- ▶ Stäng luckan (1).

9 Sätt på och stäng av våt-/torrdammsugaren

9.1 Sätt på våt-/torrdammsugaren

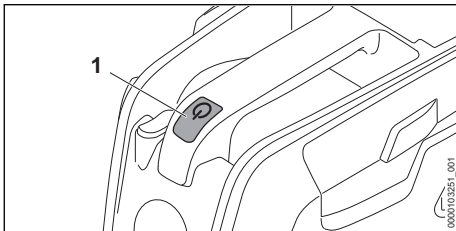

- ▶ Tryck på knappen (1).

9.2 Stäng av våt-/torrdammsugaren

- ▶ Tryck på knappen.

10 Kontrollera våt-/torrdammsugaren och batteri

10.1 Kontrollera patronfiltret

- ▶ Lås upp behållarens lås och ta av överdelen.

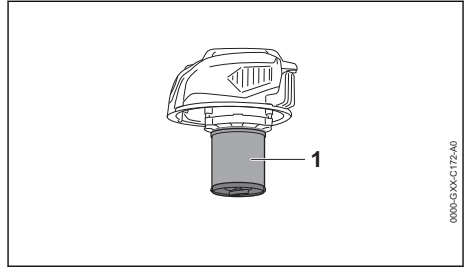

- ▶ Om patronfiltret (1) är smutsigt: Rengör patronfiltret.
- ▶ Om patronfiltret (1) är skadat: Byt ut patronfiltret.

10.2 Kontrollera batteriet

- ▶ Tryck på tryckknappen på batteriet.
Om lamporna lyser eller blinkar.
- ▶ Om lamporna inte lyser eller blinkar: Använd inte batteriet och uppsök en STIHL-återförsäljare.
Fel på batteriet.

11 Arbeta med våt-/torrdammsugaren

11.1 Suga upp damm och smuts

Uppsugning av damm och smuts

Om normalt damm och smuts sugs upp: Utöver patronfiltret kan en filterpåse användas.

- ▶ Sätt på våt-/torrdammsugaren.
- ▶ Håll i sugslangen med en hand och sug direkt eller med ett monterat tillbehör.

Uppsugning av torrt och fint damm

Om torrt eller fint damm sugs upp: Använd en filterpåse utöver patronfiltret.

- ▶ Stäng av våt-/torrdammsugaren och ta bort batteriet.
- ▶ Lås upp behållarens lås.
- ▶ Ta av överdelen.

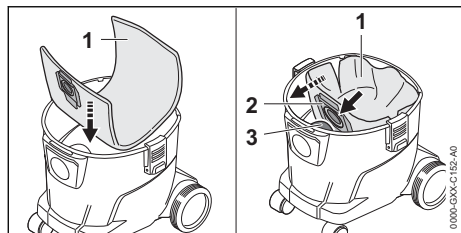

- ▶ Lägga filterpåsen (1) i behållaren.
- ▶ Sätt på muffen (2) på anslutningsröret (3).
- ▶ Vik upp filterpåsen (1) i behållaren.
- ▶ Sätt på överdelen och lås behållarens lås.
- ▶ Sätt på våt-/torrdammsugaren.
- ▶ Håll i sugslangen med en hand och sug direkt eller med ett monterat tillbehör.

Uppsugning av lätt fuktig smuts

Om lätt fuktig smuts sugas upp: Ta ur filterpåsen och använd bara patronfiltret.

- ▶ Stäng av våt-/torrdammsugaren och ta bort batteriet.
- ▶ Lås upp behållarens lås.
- ▶ Ta av överdelen.
- ▶ Ställ upp behållaren.

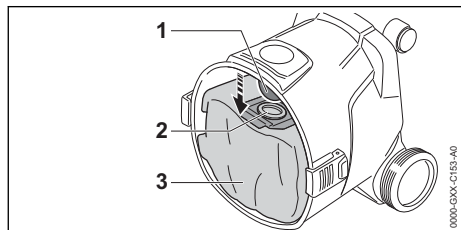

- ▶ Dra ut muffen (2) ur anslutningsröret (1).
- ▶ Ta ut filterpåsen (3) ur behållaren.
- ▶ Ta hand om filterpåsen (3) enligt gällande miljöbestämmelser.
- ▶ Sätt på överdelen och lås behållarens lås.
- ▶ Sätt på våt-/torrdammsugaren.
- ▶ Håll i sugslangen med en hand och sug direkt eller med ett monterat tillbehör.

11.2 Sug upp vätska

Om huvudsakligen vätska sugas upp: Skjut skumfiltret över motorhuset.

- ▶ Stäng av våt-/torrdammsugaren och ta bort batteriet.
- ▶ Lås upp behållarens lås.
- ▶ Ta av överdelen och vänd den.
- ▶ Ta ut filterpåsen.

Ta av patronfiltret

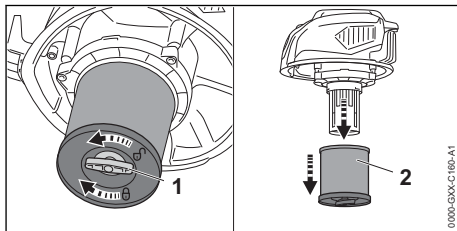

- ▶ Vrid vingskruven (1) moturs.
- ▶ Ta av patronfiltret (2).

Kontrollera flottören

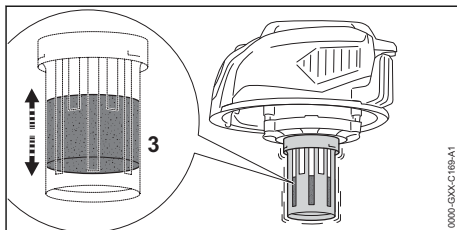

- ▶ För överdelen fram och tillbaka. Flottören (3) rör sig.
- ▶ Om flottören (3) inte rör sig: Rengör flottören (3) med en mjuk pensel.
- ▶ Om flottören (3) fortfarande inte rör sig: Använd inte våt-/torrdammsugaren och kontakta en STIHL-återförsäljare. Det finns ett fel på flottören (3).

Skjut på skumfiltret

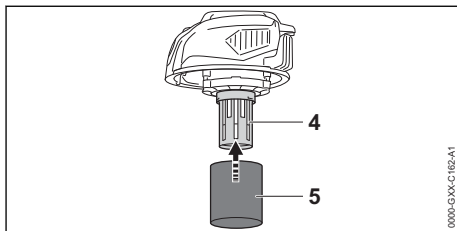

- ▶ Skjut skumfiltret (5) över motorkåpan (4).
- ▶ Sätt på överdelen och lås behållarens lås.
- ▶ Sätt på våt-/torrdammsugaren.
- ▶ Håll i sugslangen med en hand och sug direkt eller med ett monterat tillbehör.
- ▶ Om sugeffekten minskar märkbart: stäng av våt-/torrdammsugaren, ta ur batteriet och töm behållaren.

11.3 Arbeta med golvmunstycket

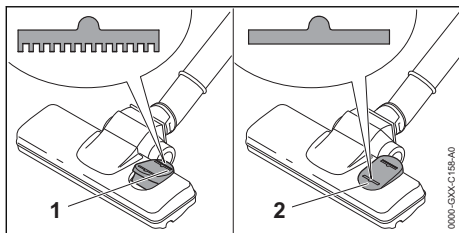



- ▶ Om mattor rengörs: Sätt vippbrytaren på golvmunstycket i läge (1).
- ▶ Om släta golv rengörs: Sätt vippbrytaren på golvmunstycket i läge (2).

11.4 Ställa in effektnivå

2 effektnivåer kan ställas in beroende på användningen. Effektstegskopplarens läge indikerar den inställda effektnivån.

Den inställda effektnivån påverkar batteriets användningstid.

-  : Låg effektnivå, låg effekt
-  : Högsta effektnivå, maximal effekt

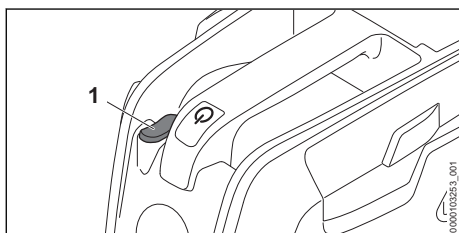

- ▶ Tryck in effektstegskopplaren (1) till önskat läge.

11.5 Justera sugkraften vid greppstället

Beroende på applikation kan sugeffekten regleras vid greppstället.

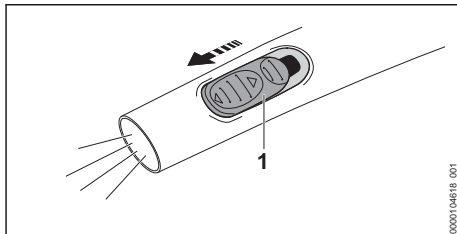



- ▶ Öppna sekundärluftslietsen (1) vid greppstället med tummen för att ytterligare reglera sugkraften.

12 Efter arbetet

12.1 Efter arbetet

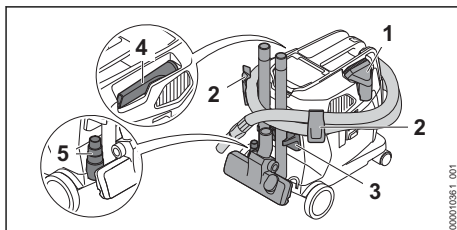
- ▶ Stäng av våt-/torrdammsugaren och ta bort batteriet.
- ▶ Töm behållaren.
- ▶ Demontera och rengör tillbehören.
- ▶ Rengör våt-/torrdammsugaren.
- ▶ Rengör batteriet.



- ▶ Sätt in sugmunstycket i facket (1)
- ▶ Linda sugslangen kring dammsugaren och fäst på hållaren (2).
- ▶ Fäst tillbehör på hållarna (3).
- ▶ Sätt in det smala munstycket i facket (4).
- ▶ Sätt in elverktygsadaptorn (5) i skåran.
- ▶ Om våt-/torrdammsugaren är våt: Låt våt-/torrdammsugaren torka.
- ▶ Låt batteriet torka om det är vått eller fuktigt,  19.4.

12.2 Tömma behållaren

- ▶ Stäng av våt-/torrdammsugaren och ta bort batteriet.
- ▶ Lås upp behållarens lås.
- ▶ Ta av överdelen.
- ▶ Töm behållaren och ta hand om innehållet enligt gällande bestämmelser.
- ▶ Om filterpåsen sitter i behållaren: Ta ut den och ta hand om den enligt gällande bestämmelser.
- ▶ Om vätska sugits upp:
 - ▶ Låt patronfilter eller skumfilter torka.

- ▶ Sätt på överdelen.

13 Transport

13.1 Transportera våt-/torrdammsugaren

- ▶ Stäng av våt-/torrdammsugaren och ta bort batteriet.
- ▶ Töm behållaren.

Bära våt-/torrdammsugare

- ▶ Bär våt-/torrdammsugaren med en hand i transporthandtaget.

Skjuta våt-/torrdammsugare

- ▶ Håll våt-/torrdammsugaren i transporthandtaget och skjut.

Transportera våt-/torrdammsugaren i ett fordon

- ▶ Säkra våt-/torrdammsugaren så att våt-/torrdammsugaren inte kan välta eller röra sig.

13.2 Transportera batteriet

- ▶ Stäng av våt-/torrdammsugaren och ta bort batteriet.
- ▶ Kontrollera att batteriet är i ett säkert skick.
- ▶ Se till att batteriet inte kan röra sig i förpackningen.
- ▶ Se till att förpackningen inte kan röra sig.

Batteriet måste transporteras som farligt gods. Batteriet är klassat som UN 3480 (litiumjonbatterier) och har kontrollerats enligt FN:s handbok för testning och kriterier del III, avsnitt 38.3.

Transportföreskrifterna finns angivna på www.stihl.com/safety-data-sheets.

14 Förvaring

14.1 Förvara våt-/torrdammsugaren

- ▶ Stäng av våt-/torrdammsugaren och ta bort batteriet.
- ▶ Förvara våt-/torrdammsugaren så här:
 - Se till att våt-/torrdammsugaren inte kan välta eller röra sig.
 - Förvara våt-/torrdammsugaren utom räckhåll för barn.
 - Våt-/torrdammsugaren är ren och torr.
 - Förvara våt-/torrdammsugaren i ett stängt utrymme.
 - Förvara våt-/torrdammsugaren vid temperaturer över 0 °C.

14.2 Förvara batteriet

STIHL rekommenderar att batteriet förvaras laddat mellan 40 % och 60 % (2 LED-lampor lyser grönt).

- ▶ Förvara batteriet enligt följande:
 - Batteriet är utom räckhåll för barn.
 - Batteriet är rent och torrt.
 - Batteriet befinner sig i ett stängt utrymme.
 - Batteriet är bortkopplat från våt-/torrdammsugaren.
 - Om batteriet förvaras i laddaren: Dra ut elkontakten och förvara batteriet med en laddningsnivå mellan 40 % och 60 % (2 LED-lampor som lyser grönt).
 - Förvara inte batteriet utanför angivna temperaturgränser,  19.3.

OBS!

- Om batteriet inte förvaras enligt beskrivningen i denna bruksanvisning kan batteriet djupurladdas och därmed skadas irreparabelt.
 - ▶ Ladda urladdat batteri före förvaring. STIHL rekommenderar att batteriet förvaras laddat mellan 40 % och 60 % (2 LED-lampor lyser grönt).
 - ▶ Förvara batteriet separat från våt-/torrdammsugaren.

15 Rengöring

15.1 Rengör våt-/torrdammsugaren och tillbehören

- ▶ Stäng av våt-/torrdammsugaren och ta bort batteriet.
- ▶ Rengör våt-/torrdammsugaren och tillbehören med en fuktig trasa.
- ▶ Rengör ventilationsöppningarna med en pensel.

15.2 Rengör patronfiltret

- ▶ Stäng av våt-/torrdammsugaren och ta bort batteriet.
- ▶ Ta ur patronfiltret.
- ▶ Ta bort grov smuts från patronfiltrets utsida.
- ▶ Skölj patronfiltret under rinnande vatten.
- ▶ Låt patronfiltret lufttorka.

15.3 Rengör batteriet

- ▶ Rengör batteriet med en fuktig trasa.

16 Underhåll

16.1 Underhållsintervall

Underhållsintervallen beror på omgivningsförhållandena och arbetsförhållandena. STIHL rekommenderar följande underhållsintervall:

- Vartannat år
- ▶ Byt patronfilter.
 - ▶ Byt skumfilter.

17 Reparera

17.1 Reparera våt-/torrdammsugaren och batteriet

Användaren kan inte reparera våt-/torrdammsugaren, tillbehören eller batteriet själv.

- Om våt-/torrdammsugaren eller tillbehören är trasiga: Använd inte våt-/torrdammsugaren

- eller tillbehören och kontakta en STIHL-återförsäljare.
- Om batteriet är defekt eller trasigt: Byt ut batteriet.

18 Felavhjälpning

18.1 Åtgärda fel på våt-/torrdammsugaren eller batteriet

Fel	LED-lampor på batteriet	Orsak	Åtgärd
Våt-/torrdammsugaren startar inte.	1 LED-lampa blinkar grönt.	Batteriet är inte tillräckligt laddat.	► Ladda batteriet.
	1 LED-lampa lyser rött.	Batteriet är för varmt eller för kallt.	► Ta ut batteriet. ► Låt batteriet svalna eller bli varmt.
	3 LED-lampor blinkar rött.	Det är ett fel på våt-/torrdammsugaren.	► Ta ut batteriet. ► Rengör de elektriska kontaktarna i batterifacket. ► Sätt i batteriet. ► Sätt på våt-/torrdammsugaren. ► Om 3 LED-lampor fortsätter att blinka rött: Använd inte våt-/torrdammsugaren och kontakta en STIHL-återförsäljare.
	3 LED-lampor lyser rött.	Våt-/torrdammsugaren är för varm.	► Ta ut batteriet. ► Låt våt-/torrdammsugaren svalna.
	4 LED-lampor blinkar rött.	Fel på batteriet.	► Ta ut batteriet och sätt i det igen. ► Sätt på våt-/torrdammsugaren. ► Om de 4 LED-lamporna fortfarande blinkar rött: Använd inte batteriet och kontakta en STIHL-återförsäljare.
	-	Elanslutningen mellan våt-/torrdammsugaren och batteriet har brutits.	► Ta ut batteriet. ► Rengör de elektriska kontaktarna i batterifacket. ► Sätt i batteriet.
	-	Batteriet är fuktigt.	► Låt batteriet torka,  19.4.
Våt-/torrdammsugaren stängs av under användningen.	3 LED-lampor lyser rött.	Våt-/torrdammsugaren är för varm.	► Ta ut batteriet. ► Låt våt-/torrdammsugaren svalna.
	-	Elfel.	► Ta ut batteriet och sätt i det igen. ► Sätt på våt-/torrdammsugaren.
Drifttiden för våt-/torrdammsugaren är för kort.	-	Batteriet är inte helt laddat.	► Ladda batteriet helt.
	-	Batteriets livslängd är slut.	► Byt batteriet.
Sugeffekten är för låg.	-	Filterpåsen eller behållaren är full	► Stäng av våt-/torrdammsugaren och ta bort batteriet. ► Byt filterpåsen eller töm behållaren.
	-	Patronfiltret är smutsigt.	► Stäng av våt-/torrdammsugaren och ta bort batteriet. ► Rengör eller byt patronfiltret.

Fel	LED-lampor på batteriet	Orsak	Åtgärd
Det kommer ut vätska ur våt-/torrdammsugaren.	-	Behållaren är full. Flottören är aktiverad.	<ul style="list-style-type: none"> ▶ Stäng av våt-/torrdammsugaren och ta bort batteriet. ▶ Töm behållaren.
	-	Sugslangen eller tillbehöret är blockerat.	<ul style="list-style-type: none"> ▶ Stäng av våt-/torrdammsugaren och ta ur batteriet. ▶ Rengör sugslangen eller tillbehöret.
	-	Behållaren är full och flottören är blockerad.	<ul style="list-style-type: none"> ▶ Stäng av våt-/torrdammsugaren och ta ur batteriet ▶ Töm behållaren. ▶ Kontrollera flottören.
	-	Skummet sögs upp.	<ul style="list-style-type: none"> ▶ Stäng av våt-/torrdammsugaren och ta ur batteriet ▶ Använd inte våt-/torrdammsugaren och låt en STIHL-återförsäljare kontrollera den.

19 Tekniska data

19.1 Våt-/torrdammsugare STIHL SEA 60.0 L

- Godkänt batteri: STIHL AK
- elektrisk skyddstyp: IPX4 (skydd mot vattenstänk)
- Vikt utan batteri: 7,5 kg
- Maximalt luftflöde (turbin): 3200 l/min
- Maximalt luftflöde (sugslangsände): 1800 l/min
- Maximalt undertryck (turbin): 190 mbar
- Maximalt undertryck (sugslangsände): 180 mbar
- Mått
 - Längd: 441 mm
 - Bredd: 350 mm
 - Höjd: 452 mm
- Sugslangens mått: Ø 32 mm x 2,2 m
- Maximalt innehåll i behållaren (torrt): 11,5 l

Drifttiden är angiven på www.stihl.com/battery-life.

19.2 Batteri STIHL AK

- Batteriteknik: litiumjoner
- Spänning: 36 V
- Kapacitet i Ah: se typskylten
- Energiinnehåll i Wh: se typskylten
- Vikt i kg: se typskylten

19.3 Temperaturgränser



! VARNING

- Batteriet är inte skyddat mot all påverkan från omgivningen. Batteriet kan börja brinna eller explodera om det utsätts för viss påverkan från omgivningen. Personer kan skadas allvarligt och materiella skador kan uppstå.
 - ▶ Ladda och använd inte batteriet i temperaturer under -20 °C eller över +50 °C.
 - ▶ Förvara inte batteriet i temperaturer under -20 °C eller över +70 °C.
 - ▶ Använd inte våt-/torrdammsugaren i temperaturer under 0 °C eller över +50 °C.
 - ▶ Förvara inte våt-/torrdammsugaren i temperaturer under 0 °C eller över +70 °C.

19.4 Rekommenderade temperaturintervall

För optimal prestanda för våt-/torrdammsugaren och batteriet, observera följande temperaturområden:

- Våt-/torrdammsugare:
 - Användning: 0 °C till 40 °C
 - Förvaring: 0 °C till 50 °C
- Batteri:
 - Laddning: 5 °C till 40 °C
 - Användning: - 10 °C till + 40 °C
 - Förvaring: - 20 °C till + 50 °C

Om batteriet laddas, används eller förvaras utanför de rekommenderade temperaturintervallen kan prestandan försämrans.

Om batteriet är vått eller fuktigt ska du låta batteriet torka i minst 48 timmar i en temperatur över 15 °C och under 50 °C och i en luftfuktighet på under 70 %. Högre luftfuktighet kan förlänga torktiden.

19.5 REACH

REACH är en EG-förordning för registrering, bedömning och godkännande av kemikalier.

Information om REACH-direktivet finns på www.stihl.com/reach.

20 Reservdelar och tillbehör

20.1 Reservdelar och tillbehör

STIHL De här symbolerna kännetecknar STIHL-originaldelar och STIHL-origintillbehör.

STIHL rekommenderar att du använder originaldelar och tillbehör från STIHL.

Reservdelar och tillbehör från andra tillverkare kan inte utvärderas av STIHL i fråga om tillförlitlighet, säkerhet och lämplighet trots pågående marknadsobservation och STIHL kan inte ansvara för användningen av dem.

Originaldelar och tillbehör från STIHL kan köpas hos en STIHL-återförsäljare.

20.2 Viktiga reservdelar

– Patronfilter: SE01-703-5900

21 Kassering

21.1 Kassera våt-/torrdammsugaren och batteriet

Information om kassering finns att få hos kommunförvaltningen eller en STIHL-återförsäljare.

Icke fackmannamässig kassering kan skada hälsan och miljön.

- ▶ Avfallshantera STIHLs produkter, inklusive förpackningar, enligt lokala föreskrifter på därför avsedd återvinningsstation.
- ▶ Släng inte produkten i hushållsavfallet.

22 Produktinformation

22.1 Våt-/torrdammsugare STIHL SEA 60.0 L

ANDREAS STIHL AG & Co. KG
Badstraße 115
D-71336 Waiblingen

Tyskland

- Konstruktionstypen: våt-/torrdammsugare i dammklass L
- Fabrikat: STIHL
- Typ: SEA 60.0 L
- Serieidentifiering: SA04

Den tekniska dokumentationen förvaras hos avdelningen för produktgodkännande hos ANDREAS STIHL AG & Co. KG.

Tillverkningsår, tillverkningsland samt serienummer anges på våt-/torrdammsugaren.

23 Adresser

www.stihl.com

Sisällysluettelo

1	Alkusanat.....	67
2	Tietoja tästä käyttöohjeesta.....	68
3	Yleiskuva.....	68
4	Turvallisuusohjeet.....	70
5	Märkä-/kuivaimurin käyttövalmius.....	74
6	Akun lataaminen ja LED-valot.....	75
7	Märkä-/kuivaimurin kokoaminen.....	75
8	Akun asentaminen ja irrottaminen.....	76
9	Märkä-/kuivaimurin kytkeminen päälle ja pois päältä.....	76
10	Märkä-/kuivaimurin tarkastaminen.....	77
11	Märkä-/kuivaimurin käyttö töissä.....	77
12	Työskentelyn jälkeen.....	79
13	Kuljettaminen.....	79
14	Säilytys.....	79
15	Puhdistaminen.....	80
16	Huoltaminen.....	80
17	Korjaaminen.....	80
18	Häiriöiden poistaminen.....	80
19	Tekniset tiedot.....	81
20	Varaosat ja varusteet.....	82
21	Hävittäminen.....	82
22	Tuotetiedot.....	82
23	Yhteystiedot.....	82

1 Alkusanat

Arvoisa asiakas,

kiitämme sinua STIHLin tuotteen valinnasta. STIHL kehittää ja valmistaa huippuluokan tuotteita pitäen suunnittelun lähtökohtana asiakkaidensa tarpeita. Näin pystymme tarjoamaan asiakkaillemme tuotteita, jotka toimivat luotettavasti myös äärimmäisen vaativissa olosuhteissa.

STIHL tunnetaan myös erinomaisesta asiakaspalvelustaan. Jälleenmyyjämme huolehtivat sekä asiantuntevasta neuvonnasta ja opastuksesta että kattavien teknisten palvelujen tarjoamisesta.

STIHL on sitoutunut kestävään ja vastuulliseen vuorovaikutukseen luonnon kanssa. Tämän käyttöohjeen tarkoituksena on auttaa sinua käyttä-

mään STIHL-tuotetta turvallisesti ja ympäristöystävällisesti pitkän käyttöiän ajan.

Kiitämme sinua STIHL:ää kohtaan osoittamastasi luottamuksesta. Toivomme, että olet tyytyväinen hankkimaasi STIHL-tuotteeseen.

N. S. Sill

Tohtori Nikolas Stihl

TÄRKEÄÄ! LUE OPAS ENNEN KÄYTTÖÄ JA SÄILYÄ SE VASTAISTA KÄYTTÖÄ VARTEN.

2 Tietoja tästä käyttöohjeesta

2.1 Tuotetta koskevat asiakirjat

Paikallisia turvallisuusohjeita on noudatettava.

► Lue tämän käyttöohjeen lisäksi myös seuraavat oppaat varmistaen, että olet ymmärtänyt kyseisten oppaiden sisällön, ja säilytä nämä asiakirjat vastaisen käytön varalle:

- STIHL AK -akun turvallisuusohjeet
- Käyttöohje latureihin STIHL AL 101, 301, 500, 501
- STIHL-akkuja ja sisäänrakennetuilla akuilla varustettuja tuotteita koskevia turvallisuustietoja: www.stihl.com/safety-data-sheets
- Lisätarvikkeiden käyttöohje ja pakkaus

2.2 Tekstin sisältämien varoitusten merkitseminen



VAROITUS

■ Tämä teksti muistuttaa vaaroista, jotka voivat johtaa vakavaan loukkaantumiseen tai jopa kuolemaan.

- Tekstissä mainittujen toimenpiteiden avulla on mahdollista välttää vakava loukkaantuminen tai jopa kuolema.

HUOMAUTUS

■ Tämä teksti muistuttaa vaaroista, jotka voivat johtaa esinevahinkoihin.

- Tekstissä mainittujen toimenpiteiden avulla on mahdollista välttää esinevahingot.

2.3 Tekstissä käytetyt symbolit



Tämä merkki viittaa johonkin tämän käyttöohjeen lukuun.

3 Yleiskuva

3.1 Märkä- ja kuivaimuri ja akku

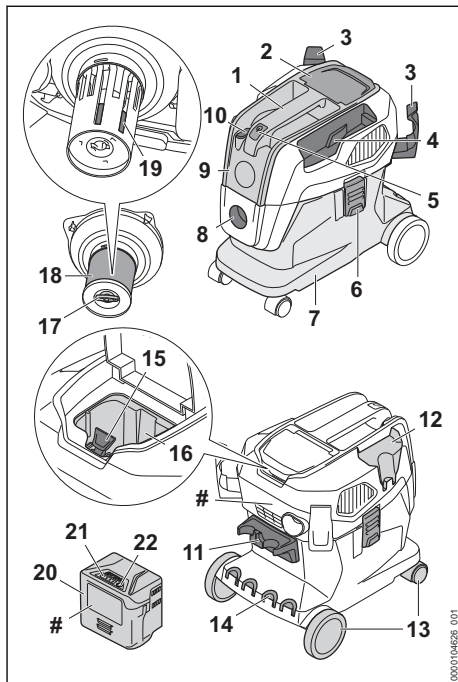

1 Kuljetuskahva

Ylempää kuljetuskahvaa käytetään märkä-/kuivaimurin kantamiseen ja liikuttamiseen.

2 Luukku

Luukku peittää akkulokeron.

3 Pidike

Pidikettä käytetään imuletkun säilyttämiseen.

4 Kotelo

Kotelossa säilytetään mukana toimitettua saumasuulaketta.

5 Painike

Märkä- ja kuivaimuri käynnistetään ja sammutetaan painikkeesta.

6 Liitin

Liitin yhdistää yläosan ja säiliön.

7 Säiliö

Säiliö kerää imuroidun pölyn, lian ja imetyn nesteen.

8 Imuyhde

Imuyhdetä käytetään imuletkun liittämiseen säiliöön.

9 Yläosa

Yläosassa on sähkömoottori, suodattimet ja uimuri.

10 Tehon askelkytkin

Tehon askelkytkin on tarkoitettu tehotason säätämiseen.

11 Pidike

Pidikettä käytetään imuletkun ja pohjasuuttimen säilyttämiseen.

12 Kotelo

Kotelossa säilytetään mukana toimitettua imusuutinta.

13 Etu-/takapyörät

Etu- ja takapyöriä käytetään märkä-/kuivaimurin liikuttamiseen ja kuljettamiseen.

14 Säilytysaukko

Säilytysaukkoa käytetään imuputken säilyttämiseen.

15 Lukitusvipu

Lukitusvivulla akku voidaan lukita akkulokeroon.

16 Akkulokero

Akkulokero toimii akun säilytystilana.

17 Siipiruuvi

Siipiruuvi sulkee kasettisuodattimen kannen.

18 Kasettisuodatin

Kasettisuodatin suodattaa pölyä ja likaa imetystä ilmasta.

19 Uimuri

Uimuri estää ilmavirtaa, kun märkä-/kuivaimurin säiliö on täynnä nestettä.

20 Akku

Akku toimii märkä-/kuivaimurin energialähteenä.

21 LED-valot

LED-valot ilmaisevat akun varaustilan ja akun häiriöt.

22 Painike

Tämä painike aktivoi akun LED-merkkivalot.

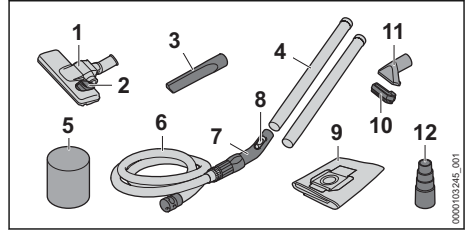
Koneen numerolla varustettu arvokilpi**3.2 Mukana toimitetut varusteet****1 Lattiasuulake**

Lattiasuulaketta käytetään sileiden lattioiden ja mattojen imuroimiseen.

2 Keinukytkin

Keinukytkimellä vaihdetaan mattojen imuroinnin ja sileiden lattioiden imuroinnin välillä.

3 Saumasuulake

Saumasuulaketta käytetään vaikeasti käsiksi päästävissä paikoissa.

4 Imuputki

Imuputki ohjaa imuroidon pölyn, lian ja imetyt nesteet imuletkuun.

5 Vaahtomuovisuodatin

Vaahtomuovisuodatinta käytetään märkämuun.

6 Imuletku

Imuletku ohjaa imuroidon pölyn, lian ja imetyt nesteet säiliöön.

7 Tartuntakohdat

Tartuntakohtia käytetään imuletkun pitämiseen ja ohjaamiseen.

8 Ilmamäärän säädin

Ilmamäärän säätimellä säädetään imutehoa kahvassa.

9 Suodatinpussi

Suodatinpussi kerää imetyt pölyn ja lian ja sitä käytetään hävittämiseen ilman pölyä. Suodatinpussi pitää pölyn ja lian kaukana kasettisuodattimesta.

10 Harjasuulake

Harjasuulaketta käytetään imurointiin herkiltä pinnoilta.

11 Imusuulake

Imusuulaketta käytetään karkean lian imurointiin.

12 Sähkötyökalun adapteri

Sovitinta käytetään sellaisten sähkötyökalujen liittämiseen, joissa on ulosottovaihtoehtoja.

3.3 Symbolit

Märkä-/kuivaimurissa ja akussa voi olla seuraavia symboleita:



Tämä symboli osoittaa painikkeen, jolla laite kytketään päälle ja pois päältä.



Tämä symboli osoittaa imutehon säätöön tarkoitetun ilmamäärän liukusäätimen.



Korkein tehoaste.



Alhainen tehotaso.



Tässä asennossa lattiasuulake on asetettu imuroimaan sileitä lattiaa.



Tässä asennossa lattiasuulake on asetettu mattojen imurointiin.



Siipiruuvi sulkee kasettisuodattimen tähän asentoon.



Siipiruuvi lukitsee kasettisuodattimen tähän asentoon.



Tätä tuotetta käytetään STIHL-akun kanssa. Sallitut ladattavat akut on määritelty tässä käyttöohjeessa.



1 LED-valo palaa punaisena. Akku on liian kuuma tai liian kylmä.



4 LED-valoa vilkkuu punaisina. Akussa on häiriö.



Direktiivin 2000/14/EY mukainen taattu äänitehotaso dB(A):na, jotta erilaisten tuotteiden melupäästöt olisivat vertailukelpoisia.



Symbolin vieressä oleva arvo ilmoittaa akun energiasäilytyksen kennonvalmistajan ilmoittamien tietojen perusteella. Käyttötilanteessa käytettävissä oleva energiasäilytys on tätä pienempi.



Älä hävitä tuotetta talousjätteen mukana.



Alkuperäiset STIHL-varaosat ja alkupe-
räiset STIHL-lisävarusteet tunnistaa
näistä merkeistä.



Tämä symboli osoittaa Smart
Connector -liitännän sijainnin tar-
rakiinnityksellä tuotteessa.

4 Turvallisuusohjeet

4.1 Varoitusmerkit

Märkä-/kuivaimurin tai akun varoitusmerkkien merkitykset:



Noudata turvallisuusohjeita ja toimi niiden mukaisesti.



Lue, ymmärrä ja säilytä käyttöohjeet myöhemmä käyttöä varten.



Poista akku työtauojen sekä laitteen kuljetuksen, säilytyksen, huollon ja korjauksen ajaksi.



Suojaa märkä-/kuivaimuri sateelta ja kosteudelta.



Suojaa akkua kuumuudelta ja avotulelta.



Suojaa akkua sateelta ja kosteudelta, äläkä upota akkua nesteisiin.



Huomioi pölyluokkaa L koskevat turvallisuusohjeet ja vastaa-
vat toimenpiteet.

4.2 Määräystenmukainen käyttö

STIHL SEA 60.0 L märkä-/kuivaimuria saa käyttää seuraaviin tarkoituksiin:

- Pölyn, lian, lastujen, hiekan ja muun vastaavan materiaalin imuroimiseen
- Pölyluokan L pölyn imurointi. Pölyluokkaan L kuuluvat esimerkiksi talopöly ja pölyt, kuten hiekka, kipsi ja kalkki Työperäisen altistumisen raja-arvo (OEL) on $< 1 \text{ mg/m}^3$ IEC 60335-2-69 mukaisesti
- Nesteiden imu

Märkä-kuivaimuri ei sovellu kaupalliseen käyttöön.

STIHL SEA 60.0 L -märkä-/kuivaimuria ei saa käyttää seuraavasti:

- Asbestin imuroiminen
- Taudinaiheuttajia ja hometta sisältävän pölyn imuroiminen
- Hehkuvien hiukkasten, kuuman tuhkan, käryvien tupakkojen ja muun vastaavan materiaalin imuroiminen
- Magnesiumpölyn, alumiinipölyn, lyijyä sisältävän pölyn ja muun vastaavan materiaalin imuroiminen

- Bensiinin, ohenteiden, liuotainaineiden ja muiden vastaavien materiaalien imuroiminen
- Happojen, lipeän, emästen ja muun vastaavan materiaalin imuroiminen
- Pölyluokan M pölyn imurointi, jonka työperäisen altistumisen raja-arvo (OEL) on $\geq 0,1 \text{ mg/m}^3$ standardin IEC 60335-2-69 mukaisesti
- Muiden pölyluokkaan H kuuluvien pölyjen imeminen, joiden työperäisen altistumisen raja-arvo (AGW) on $< 0,1 \text{ mg/m}^3$ standardin IEC 60335-2-69 mukaisesti
- Rasvaisten nesteiden imuroiminen
- Suolaisen veden imuroiminen
- Käyttö vesipumpuna

Märkä-/kuivaimuria ei saa käyttää sateessa.

STIHL AK-akku toimii märkä-/kuivaimurin energialähteenä.

▲ VAROITUS

- Akut, joita STIHL ei ole hyväksynyt märkä-/kuivaimuriin, voivat aiheuttaa tulipaloja ja räjähdyksiä. Seurauksena voi olla vakava tai hengenvaarallinen loukkaantuminen ja esinevahinkoja.
 - ▶ Käytä märkä-/kuivaimuria, jossa on STIHL AK -akku.
- Jos märkä-/kuivaimuria tai akkua ei käytetä sille määritellyn käyttötarkoitukseen, seurauksena voi olla vakava tai jopa hengenvaarallinen loukkaantuminen sekä esinevahinkoja.
 - ▶ Käytä märkä-/kuivaimuria ja akkua tämän käyttöohjeen mukaisesti.

4.3 Käyttäjää koskevat vaatimukset

▲ VAROITUS

- Käyttäjä ei pysty tunnistamaan eikä arvioimaan märkä-/kuivaimuriin tai akkuun liittyviä vaaroja, ellei hän ei ole saanut asianmukaista perehdytystä laitteen käyttöön. Käyttäjä tai muut henkilöt voivat loukkaantua vakavasti tai hengenvaarallisesti.



- ▶ Lue käyttöohjeet huolellisesti ja säilytä ne myöhempää käyttöä varten.

- ▶ Jos märkä-/kuivaimuri tai akku siirtyy uudelle omistajalle, muista antaa mukaan myös käyttöohjeet.
- ▶ Varmista, että käyttäjä täyttää seuraavat ehdot:
 - Käyttäjä on valpas.
 - Tätä konetta ja akkua eivät saa käyttää henkilöt (mukaan lukien lapset), joilla on heikentyneet fyysiset, sensoriset tai

henkiset kyvyt tai joilla ei ole kokemusta tai tietoa.

- Käyttäjä osaa tunnistaa ja arvioida märkä-/kuivaimuriin ja akkuun liittyvät vaarat.
- Käyttäjä on täysi-ikäinen tai kansallisten määräysten mukaisessa valvotussa ammattikoulutuksessa.
- Käyttäjä on saanut STIHL-erikoisliikkeen tai joltakin muulta asiantuntevalta henkilöltä perehdytyksen akun käyttöön, ennen kuin hän käyttää märkä-/kuivaimuria ensimmäisen kerran.
- Käyttäjä ei ole alkoholin, lääkkeiden tai huumaavien aineiden vaikutuksen alainen.
- ▶ Jos jokin on jäänyt epäselväksi: ota yhteyttä STIHL-erikoisliikkeeseen.

4.4 Vaatetus ja varustus

▲ VAROITUS

- Työskentelyn aikana pitkät hiukset saattavat tarttua märkä-/kuivaimuriin. Käyttäjä voi loukkaantua vakavasti.
 - ▶ Sido pitkät hiukset yhteen ja varmista, että ne ovat olkapäiden yläpuolella.
- Työskentelyn aikana ilmaan saattaa nousta pölyä. Sisään hengitetty pöly voi olla haitallista terveydelle ja aiheuttaa allergisia reaktioita.
 - ▶ Jos muodostuu pölyä: Käytä pölysuojainta.
- Sopimattomat vaatteet saattavat tarttua kiinni märkä-/kuivaimuriin. Käyttäjä voi loukkaantua vakavasti, mikäli hän ei ole pukeutunut sopivaan työvaatetukseen.
 - ▶ Käytä tiukasti kehoa vasten istuvaa vaate-tusta.
 - ▶ Riisu huivit ja korut yltäsi.
- Käyttäjä voi liukastua, mikäli hän ei käytä sopivia työjalkineita. Käyttäjä voi loukkaantua.
 - ▶ Käytä tukevia, umpinaisia ja karkeapohjaisia jalkineita.

4.5 Työskentelyalue ja ympäristö

4.5.1 Märkä-/kuivaimuri

▲ VAROITUS

- Sivulliset, lapset ja eläimet eivät pysty tunnistamaan eivätkä arvioimaan märkä-/kuivaimurista aiheutuvia vaaroja. Sivulliset, lapset ja eläimet saattavat loukkaantua vakavasti.
 - ▶ Pidä sivulliset henkilöt, lapset ja eläimet, etäällä työskentelyalueelta.
 - ▶ Älä jätä märkä-/kuivaimuria valvomatta.

- ▶ Varmista, että lapset eivät voi leikkiä märkä-/kuivaimurilla.
- Märkä-/kuivaimuria ei ole suojattu vedeltä. Seurauksena voi olla sähköisku, mikäli laitteella työskennellään sateessa tai kosteassa ympäristössä. Käyttäjä voi altistua vakavalle tai jopa hengenvaaralliselle loukkaantumiselle, minkä lisäksi myös märkä-/kuivaimuri voi vaurioitua.
 - ▶ Älä työskentele sateessa äläkä kosteassa ympäristössä.
- Märkä-/kuivaimurin sähköosat voivat synnyttää kipinöitä. Kipinät voivat aiheuttaa helposti syttyvässä tai räjähdysalttiissa ympäristössä tulipalon ja räjähdyksen. Seurauksena voi olla vakava tai hengenvaarallinen loukkaantuminen ja esinevahinkoja.
 - ▶ Älä työskentele helposti syttyvässä tai räjähdysalttiissa ympäristössä.
- Sisään hengitetty poistoilma voi olla haitallista terveydelle ja laukaista allergisia reaktioita.
 - ▶ Huolehdi riittävästä tuuletuksesta.
 - ▶ Huomioi tilojen tuuletusta ja ilmanvaihtoa koskevat maakohtaiset määräykset.

4.5.2 Akku

▲ VAROITUS

- Sivulliset, lapset ja eläimet eivät kykene tunnistamaan eivätkä arvioimaan akusta aiheutuvia vaaroja. Sivulliset, lapset ja eläimet saattavat loukkaantua vakavasti.
 - ▶ Pidä sivulliset henkilöt, lapset ja eläimet loitolla.
 - ▶ Älä jätä akkua valvomatta.
 - ▶ Varmista, etteivät lapset voi leikkiä akulla.
- Akkua ei ole suojattu kaikilta ympäristötekijöiltä. Jos akku altistuu tietyille ympäristövaikutuksille, se voi syttyä tuleen, räjähtää tai vaurioitua peruuttamattomasti. Seurauksena voi olla vakava loukkaantuminen ja aineellisia vahinkoja.



- ▶ Suojaa akku kuumuudelta ja avotulelta.
- ▶ Älä heitä akkua tuleen.



- ▶ Älä lataa, käytä ja säilytä akkua määritellyjen lämpötilarajojen ulkopuolella,  19.3.



- ▶ Suojaa akku sateelta ja kosteudelta, äläkä upota akkua nesteisiin.

- ▶ Pidä akku etäällä metallisista pienesineistä.
- ▶ Älä altista akkua suurelle paineelle.
- ▶ Älä altista akkua mikroaalloille.
- ▶ Suojaa akku kemikaaleilta ja suoloilta.

4.6 Turvallinen toimintakunto

4.6.1 Turvallinen toimintakunto

- Märkä-/kuivaimuri on turvallisessa toimintakunnossa, jos seuraavat edellytykset täyttyvät:
- Märkä-/kuivaimurissa ei ole vaurioita.
 - Luukku on suljettu ja vaurioitumaton.
 - Märkä-/kuivaimuri on puhdas ja kuiva.
 - Hallintalaitteet toimivat moitteettomasti, eikä hallintalaitteisiin ole tehty muutoksia.
 - Kasettisuodatin on paikallaan ja ehjä.
 - Jos nestettä imetään: Uimuri ei ole jäykkäliikkeen.
 - Märkä-/kuivaimuriin on asennettu siihen tarkoitettuja alkuperäisiä STIHL-varusteita.
 - Lisävarusteet on asennettu oikein.

▲ VAROITUS

- Jos laite ei ole turvallisessa toimintakunnossa, osat saattavat toimia virheellisesti. Myös turvalaitteet saattavat tällöin lakata toimimasta. Tämä voi johtaa vakavaan tai hengenvaaralliseen loukkaantumiseen.
 - ▶ Käytä vain vahingoittumatonta märkä-/kuivapölynimuria.
 - ▶ Jos märkä-/kuivaimuri on likaantunut tai märkä: Puhdista märkä-/kuivaimuri ja anna sen kuivua.
 - ▶ Jos akkulokero on märkä tai kostea: anna akkulokeron kuivua.
 - ▶ Märkä-/kuivaimuriin ei saa tehdä muutoksia.
 - ▶ Jos hallintalaitteet eivät toimi: Älä käytä märkä-/kuivaimuria työskentelyyn.
 - ▶ Käytä laitetta vain, jos vahingoittumaton suodatin on asennettu.
 - ▶ Asenna märkä-/kuivaimuriin alkuperäisiä STIHL-varusteita.
 - ▶ Asenna varusteet tämän käyttöohjeen tai lisävarusteen käyttöohjeen kuvauksen mukaisesti.
 - ▶ Älä työnnä esineitä märkä-/kuivaimurissa oleviin aukkoihin.
 - ▶ Uusi kuluneet tai vaurioituneet ohjekyltit.
 - ▶ Jos jokin asia on jäänyt sinulle epäselväksi: ota yhteyttä STIHL-erikoisliikkeeseen.

4.6.2 Akku

- Akkua on turvallisessa toimintakunnossa, jos seuraavat edellytykset täyttyvät:
- Akussa ei ole vaurioita.
 - Akku on puhdas ja kuiva.
 - Akku toimii moitteettomasti, eikä akussa ole muutoksia.

▲ VAROITUS

- Akkua ei voida enää käyttää turvallisesti, mikäli akku ei ole turvallisessa toimintakunnossa. Seurauksena voi olla vakava loukkaantuminen.
 - ▶ Käytä akkua vain, jos siinä ei ole minkäänlaisia vaurioita.
 - ▶ Älä lataa vaurioitunutta tai viallista akkua.
 - ▶ Jos akku on likaantunut: Puhdista akku.
 - ▶ Älä koske akkuun märin käsin.
 - ▶ Jos akku on märkä tai kostea: Anna akun kuivua,  19.4.
 - ▶ Älä tee akkuun muutoksia.
 - ▶ Älä työnnä esineitä akussa oleviin aukkoihin.
 - ▶ Älä yhdistä ja oikosulje akun sähkökoskettimia metalliesineillä.
 - ▶ Älä avaa akkua.
 - ▶ Uusi kuluneet tai vaurioituneet ohjekyllit.
- Vaurioituneesta akusta saattaa vuotaa nestettä. Iho tai silmät voivat ärsyntyä, jos iho tai silmät joutuvat kosketuksiin nesteen kanssa.
 - ▶ Vältä joutumista kosketuksiin nesteen kanssa.
 - ▶ Jos iho on joutunut kosketuksiin nesteen kanssa: pese altistuneet ihoalueet runsaalla vedellä ja saippualla.
 - ▶ Jos ainetta on joutunut silmiin: huuhtelee silmiä runsaalla vedellä vähintään 15 minuutin ajan ja hakeudu lääkäriin.
- Vaurioituneesta tai viallisesta akusta voi poistua outoja hajuja tai savua. Tällainen akku saattaa myös syttyä tuleen. Seurauksena voi olla vakava tai hengenvaarallinen loukkaantuminen ja esinevahinkoja.
 - ▶ Jos akusta poistuu outoja hajuja tai savua: Älä käytä akkua ja pidä se etäällä palavista materiaaleista.
 - ▶ Jos akku syttyä palamaan: Yritä sammuttaa akku tulensammuttimella tai vedellä.

4.7 Työskentely

▲ VAROITUS

- Eräissä tilanteissa käyttäjä ei enää pysty työskentelemään keskittyneesti. Käyttäjä voi kompastua, kaatua ja loukkaantua vakavasti.
 - ▶ Työskentele rauhallisesti ja harkitusti.
 - ▶ Jos valaistus ja näkyvyys on heikko: älä työskentele märkä-/kuivaimurin parissa.
 - ▶ Käytä märkä-/kuivaimuria yksin.
 - ▶ Kiinnitä huomiota esteisiin.
 - ▶ Työskentele maanpinnalla seisten ja huolehdi tasapainosi säilymisestä. Jos sinun on

työskenneltävä korkealla: käytä nostolavaa tai tukevaa telinettä.

- ▶ Jos tunnet olosi väsyneeksi: Pidä tauko.
- Jos märkä-/kuivaimurissa tapahtuu muutoksia tai sen käyttäytyminen muuttuu työskentelyn aikana, märkä-/kuivaimuri ei ole enää turvallisessa toimintakunnossa. Seurauksena voi olla vakava loukkaantuminen ja aineellisia vahinkoja.
 - ▶ Lopeta työt, poista akku ja ota yhteyttä STIHL-erikoisliikkeeseen.
 - ▶ Käytä märkä-/kuivaimurina pystyasennossa.
 - ▶ Älä peitä märkä-/kuivaimuria, jotta jäähdätyksilma voi vaihtua riittävästi.
- Nesteen imemisen yhteydessä voi syntyä vaahtoa. Vaahto ei voi käyttää uimuria ja sitä voi joutua moottoriin. Märkä-/kuivaimuri voi vaurioitua.
 - ▶ Jos vaahtoa esiintyy: Lopeta työt, poista akku ja ota yhteyttä STIHL-erikoisliikkeeseen.
- Jos imuletkusta vedetään, märkä-/kuivaimuri voi liikkua ja kaatua. Seurauksena voi olla aineellisia vahinkoja.
 - ▶ Älä vedä imuletkusta.
- Jos märkä-/kuivaimuri seisoo kaltevilla, epätasaisella tai epäsäännöllisellä pinnalla, se voi liikkua ja kaatua. Seurauksena voi olla aineellisia vahinkoja.
 - ▶ Aseta märkä-/kuivaimuri tasaiselle ja kiinteälle alustalle.
- Jos työskentelet korkealla, märkä-/kuivaimuri saattaa pudota. Seurauksena voi olla vakava loukkaantuminen ja aineellisia vahinkoja.
 - ▶ Käytä nostolavaa tai tukevaa telinettä.
 - ▶ Älä aseta märkä-/kuivaimuria nostolavalle tai telineelle.

4.8 Kuljettaminen

4.8.1 Märkä-/kuivaimuri

▲ VAROITUS

- Märkä-/kuivaimuri voi kaatua tai liikkua paikaltaan kuljetuksen aikana. Seurauksena voi olla loukkaantuminen ja omaisuusvahinkoja.
 - ▶ Sammuta märkä-/kuivaimuri.
 - ▶ Poista akku.



- ▶ Tyhjennä säiliö ja hävitä sisältö määräysten mukaisesti.
- ▶ Kuljeta märkä-/kuivaimurina pystyasennossa.

- Varmista märkä-/kuivaimuri kiinnityshihnoilla, vöillä tai verkolla siten, että se ei pääse kaatumaan ja liikkumaan.

4.8.2 Akku

▲ VAROITUS

- Akkua ei ole suojattu kaikilta ympäristötekijöiltä. Eräille ympäristötekijöille altistunut akku saattaa vahingoittua. Tästä voi olla seurauksena esinevahinkoja.
 - Älä kuljeta vaurioitunutta akkua.
- Akku voi kaatua tai liikkua paikaltaan kuljetuksen aikana. Seurauksena voi olla loukkaantuminen ja esinevahinkoja.
 - Pakkaa akku pakkaukseen niin, ettei se voi liikkua paikaltaan.
 - Kiinnitä pakkaus siten, ettei se voi liikkua paikaltaan.

4.9 Säilytys

4.9.1 Märkä-/kuivaimuri

▲ VAROITUS

- Lapset eivät pysty tunnistamaan eivätkä arvioimaan märkä-/kuivaimurista aiheutuvia vaaroja. Lapset voivat loukkaantua vakavasti.
 - Sammuta märkä-kuivaimuri.



- Poista akku.

- Säilytä märkä-/kuivaimuri poissa lasten ulottuvilta.

- Märkä-/kuivaimurin sähkökoskettimet ja metalliosat voivat syöpyä altistuessaan kosteudelle. Märkä-/kuivaimuri voi vaurioitua.



- Poista akku.

- Säilytä märkä-/kuivaimuria puhtaana ja kuivana.

4.9.2 Akku

▲ VAROITUS

- Lapset eivät kykene tunnistamaan eivätkä arvioimaan akusta aiheutuvia vaaroja. Lapset voivat loukkaantua vakavasti.
 - Säilytä akku poissa lasten ulottuvilta.
- Akkua ei ole suojattu kaikilta ympäristötekijöiltä. Eräiden ympäristötekijöiden vaikutuksille altistunut akku saattaa vahingoittua korjauskelvottomaksi.
 - Säilytä akku puhtaana ja kuivana.

- Säilytä akku suljetussa tilassa.
- Säilytä akku erillään märkä-/kuivaimurista.
- Jos akkua säilytetään laturissa: irrota verkopistoke pistorasiasta ja säilytä akkua varaustasolla välillä 40 – 60 % (2 vihreää LED-valoa palaa).
- Älä säilytä akkua määritettyjen lämpötilarojen ulkopuolella, 19.3.

4.10 Puhdistus, huolto ja korjaus

▲ VAROITUS

- Jos akku on asetettu paikalleen puhdistuksen, huollon tai korjauksen aikana, märkä-/kuivaimuri voi kytkeytyä tahattomasti päälle. Seurauksena voi olla vakava loukkaantuminen ja aineellisia vahinkoja.
 - Sammuta märkä-kuivaimuri.
 - Poista akku.









- Voimakkaat puhdistusaineet, vesisuihkulla peseminen tai terävät esineet voivat vaurioittaa märkä-/kuivaimuria tai akkua. Jos märkä-/kuivaimuria tai akkua ei puhdisteta oikein, akun osat saattavat toimia virheellisesti. Myös turvalaitteet saattavat tällöin lakata toimimasta. Seurauksena voi olla vakava loukkaantuminen.
 - Puhdista märkä-/kuivaimuri tämän käyttöohjeen kuvausten mukaisesti.
- Jos märkä-/kuivaimuria tai sen akkua ei huolleta tai korjata oikein, laitteen osat saattavat toimia virheellisesti. Myös turvalaitteet saattavat tällöin lakata toimimasta. Tämä voi johtaa vakavaan tai hengenvaaralliseen loukkaantumiseen.
 - Älä yritä itse huoltaa tai korjata märkä-/kuivaimuria ja akkua.
 - Jos märkä-/kuivaimuri tai akku vaatii huoltamista tai korjaamista: Ota yhteyttä STIHL-erikoisliikkeeseen.

5 Märkä-/kuivaimurin käyttövalmius

5.1 Märkä-/kuivaimurin laittaminen käyttövalmiiksi

Seuraavat toimenpiteet on suoritettava aina ennen käytön aloittamista:

- Varmista, että seuraavat laitteet ovat turvallisessa kunnossa:
 - märkä-/kuivaimuri, 4.6.1.
 - Akku, 4.6.2.

- ▶ Tarkasta akku,  10.2.
- ▶ Lataa akku täyteen,  6.
- ▶ Puhdista märkä-/kuivaimuri,  15.1.
- ▶ Käytä märkä-/kuivaimuria vain tukevalla ja tasaisella alustalla, joka ei luista eikä kallistu.
- ▶ Asenna imuletku,  7.2.1.
- ▶ Tarkista kasettisuodatin,  10.1.
- ▶ Jos käytät varusteita: Asenna varusteet,  7.3.
- ▶ Jos näiden toimenpiteiden suorittaminen ei ole mahdollista: Älä käytä märkä-/kuivaimuria ja ota yhteyttä STIHL-erikoisliikkeeseen.

6 Akun lataaminen ja LED-valot

6.1 Akun lataaminen

Latausaikaan vaikuttavat monet eri tekijät, kuten akun lämpötila ja ympäristön lämpötila. Noudata suositeltuja lämpötila-alueita parhaan mahdollisen suorituskyvyn varmistamiseksi,  19.4. Todellinen latausaika saattaa poiketa valmistajan ilmoittamasta latausajasta. Latausaika on määriteltävy osoitteessa www.stihl.com/charging-times.

- ▶ Lataa akku latareiden STIHL AL 101, 301, 500, 501 käyttöohjeessa olevan kuvauksen mukaan.

6.2 Lataustilan tarkastaminen

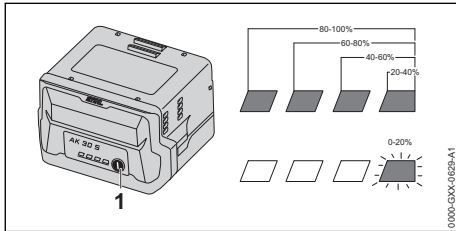

- ▶ Paina painiketta (1). Lataustila ilmaistaan vihreillä LED-valoilla, jotka palavat n. 5 sekunnin ajan.
- ▶ Jos oikeanpuoleinen vihreä LED-valo vilkkuu: Lataa akku.

6.3 Akun LED-valot

LED-valot voivat ilmaista sekä akun varaustilan että akussa ilmenevät häiriöt. LED-valojen väri voi olla vihreä tai punainen, ja valot voivat joko palaa yhtäjaksoisesti tai vilkkua.

LED-valot ilmaisevat varaustilan, jos yhtäjaksoisesti palavien tai vilkkuvien valojen väri on vihreä.

- ▶ Jos LED-valot palavat punaisina tai vilkkuvat: korjaa viat,  18.1. Märkä-/kuivaimurissa tai akussa on häiriö.

7 Märkä-/kuivaimurin kokoaminen

7.1 Märkä-/kuivaimurin kokoaminen

Mukana toimitetut varusteet löytyvät pakkauslaatikosta ja säiliöstä.

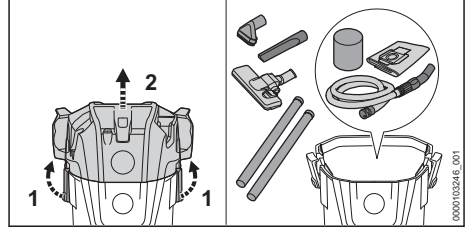

- ▶ Avaa säiliön lukitukset (1).
- ▶ Poista yläosa (2).
- ▶ Poista varusteet.
- ▶ Aseta yläosa (2) paikoilleen.
- ▶ Lukitse säiliön sulkimet (1).

Etu- ja takapyörien asentaminen

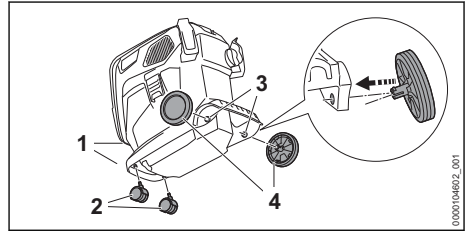

- ▶ Työnnä etupyörät (2) pidikkeeseen (1) vasteen asti.
- ▶ Paina takapyörät (4) pidikkeeseen (3) kierto- liikkeellä. Takapyörät lukittuvat kuuluvasti paikalleen.

Pidikkeiden asennus

- ▶ Poista yläosa.

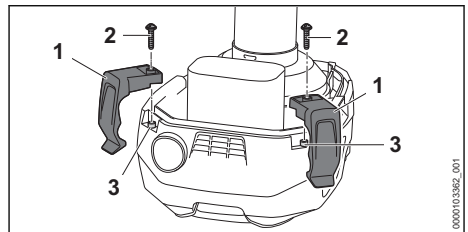

- ▶ Aseta pidikkeet (1) sektorisuojuukseen (3) niin pitkälle kuin ne menevät.
- ▶ Kierrä ruuvit (2) paikalleen ja kiristä ne.

7.2 Imuletkun kiinnitys ja irrotus

7.2.1 Imuletkun asennus

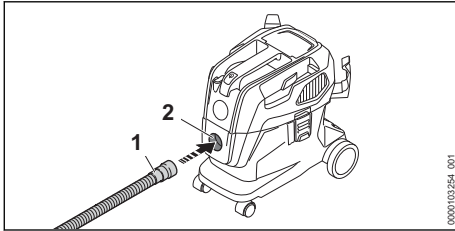

- ▶ Paina muhvi (1) imuysteeseen (2) ja käännä niin kauan, että se pysyy paikoillaan.

7.2.2 Imuletkun irrotus

- ▶ Vedä muhvi imuysteestä.

7.3 Lisävarusteiden kiinnitys

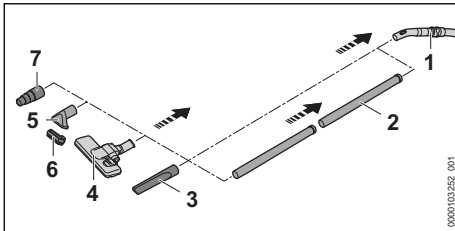

- ▶ Kiinnitä imuputki (2), saumasuulake (3), lattiasuutin (4), imusuutin (5) harjaslisäosalla (6) tai sähkötyökalan sovitin (7) imuletkuun (1).

Harjasuulakkeen irrottaminen ja asentaminen

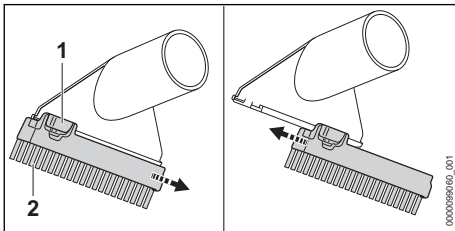

Harjasuulakkeen irrottaminen:

- ▶ Paina lukitusvipua (1) ja pidä painettuna.
- ▶ Irrota harjasuulake (2).

Harjasuulakkeen asentaminen:

- ▶ Työnnä harjasuulake (1) imusuulakkeen ohjaimiin vasteeseen saakka.
- ▶ Harjasuulake lukittuu kuuluvasti paikalleen.

8 Akun asentaminen ja irrottaminen

8.1 Akun asettaminen paikalleen

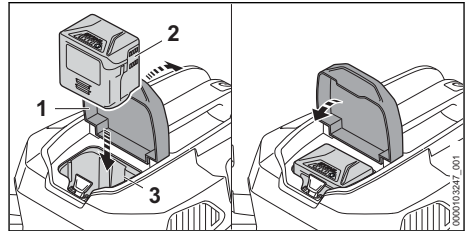

- ▶ Avaa luukku (1) vasteeseen saakka ja pidä siitä kiinni.
- ▶ Paina akku (2) vasteeseen saakka akkulokeron (3).
- ▶ Akku (2) lukittuu paikalleen napsahtaen.
- ▶ Sulje luukku (1).

8.2 Akun poistaminen

- ▶ Aseta märkä-/kuivaimuri tasaiselle alustalle.

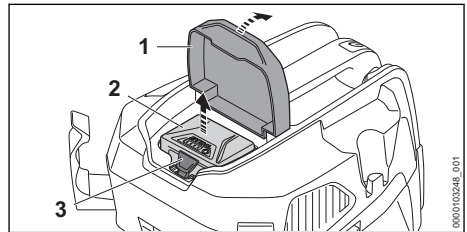

- ▶ Avaa luukku (1) vasteeseen saakka ja pidä siitä kiinni.
- ▶ Paina lukitusvipua (3).
- ▶ Akun (2) lukitus on avattu ja akku voidaan poistaa.
- ▶ Sulje luukku (1).

9 Märkä-/kuivaimurin kytkeminen päälle ja pois päältä

9.1 Märkä-/kuivaimurin kytkeminen päälle

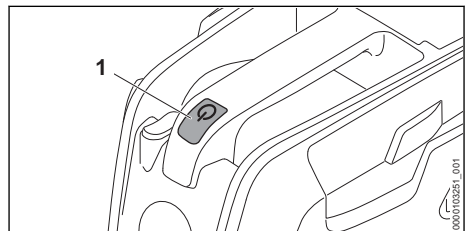

- ▶ Paina painiketta (1).

9.2 Märkä-/kuivaimurin kytkeminen pois päältä

- ▶ Paina painiketta.

10 Märkä-/kuivaimurin tarkastaminen

10.1 Kasettisuodattimen tarkastaminen

- ▶ Avaa säiliön lukitukset ja irrota yläosa.

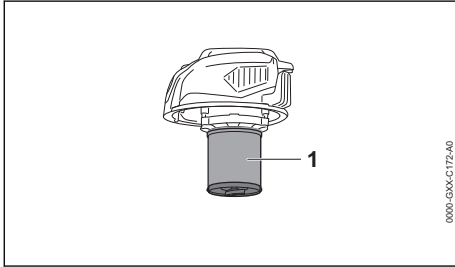

- ▶ Jos kasettisuodatin (1) on likaantunut: Puhdista kasettisuodatin.
- ▶ Jos kasettisuodatin (1) on vaurioitunut: Korvaa kasettisuodatin.

10.2 Akun tarkastus

- ▶ Paina akussa olevaa painiketta. LED-valot palavat tai vilkkuvat.
- ▶ Jos LED-valot eivät pala tai vilku: Älä käytä akkua ja ota yhteyttä STIHL:in jälleenmyyjään. Akussa on häiriö.

11 Märkä-/kuivaimurin käyttö töissä

11.1 Pölyn ja lian imurointi

Pölyn ja lian imuroiminen

Jos normaali pöly ja lika imetään: Kasettisuodattimen lisäksi voidaan käyttää suodatinpussia.

- ▶ Kytke märkä-/kuivaimuri päälle.
- ▶ Pidä toisella kädellä kiinni imuletkusta ja imuroidi suoraan tai lisävarustetta käyttäen.

Kuivan ja hienon pölyn imeminen

Jos imetään kuivaa tai hienoa pölyä: Aseta kasettisuodattimen suodatinpussi lisäksi paikalleen.

- ▶ Sammuta märkä-/kuivaimuri ja irrota akku.
- ▶ Avaa säiliön lukitukset.
- ▶ Poista yläosa.

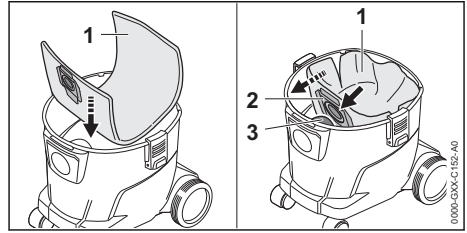

- ▶ Aseta suodatinpussi (1) säiliöön.
- ▶ Työnnä muhvi (2) imuYTEIDEIN (3) päälle.
- ▶ Levitä suodatinpussi (1) säiliöön.
- ▶ Laita yläosa päälle ja lukitse säiliön sulkiMET.
- ▶ Kytke märkä-/kuivaimuri päälle.
- ▶ Pidä toisella kädellä kiinni imuletkusta ja imuroidi suoraan tai lisävarustetta käyttäen.

Vähän kostean lian imeminen

Jos hieman kostea likaa imuroidaan: Poista suodatinpussi ja käytä vain kasettisuodatinta.

- ▶ Sammuta märkä-/kuivaimuri ja irrota akku.
- ▶ Avaa säiliön lukitukset.
- ▶ Poista yläosa.
- ▶ Aseta säiliö pystyasentoon.

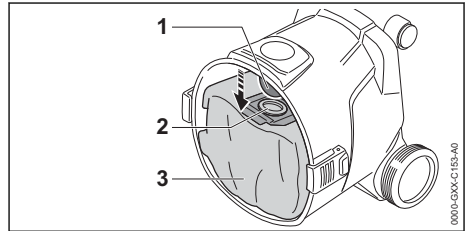

- ▶ Vedä muhvi (2) irti imuYTEESTÄ (1).
- ▶ Poista suodatinpussi (3) säiliöstä.
- ▶ Hävitä suodatinpussi (3) määräysten mukaisesti ja ympäristöstävällisesti.
- ▶ Laita yläosa päälle ja lukitse säiliön sulkiMET.
- ▶ Kytke märkä-/kuivaimuri päälle.
- ▶ Pidä toisella kädellä kiinni imuletkusta ja imuroidi suoraan tai lisävarustetta käyttäen.

11.2 Nesteen imeminen

Jos imetään sisään pääasiassa nestettä: Työnnä vaahtomuovisuodattimet moottorin kotelon päälle.

- ▶ Sammuta märkä-/kuivaimuri ja irrota akku.
- ▶ Avaa säiliön lukitukset.
- ▶ Poista yläosa ja käännä se ympäri.
- ▶ Poista suodatinpussi.

Kasettisuodattimien poistaminen

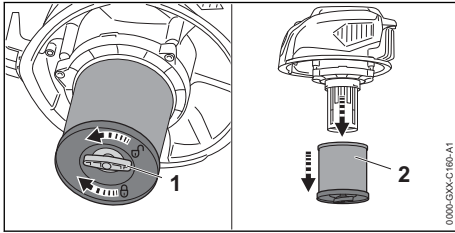

- Kierrä siipiruuvi (1) vastapäivään.
- Poista kasettisuodatin (2).

Uimurin tarkastus

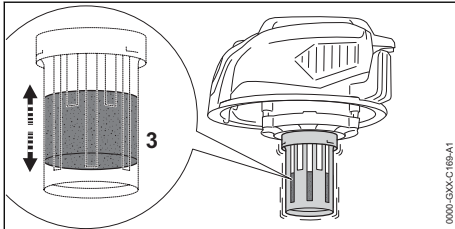

- Liikuta yläosaa tasaisesti edestakaisin. Uimuri (3) liikkuu.
- Jos uimuri (3) ei liiku: Puhdista uimuri (3) pehmeällä pensselillä.
- Jos uimuri (3) ei vieläkään liiku: Älä käytä märkä-/kuivaimuria ja ota yhteyttä STIHL-erikoisliikkeeseen. Uimurissa (3) on häiriö.

Vaahtomuovisuodattimen irrottaminen

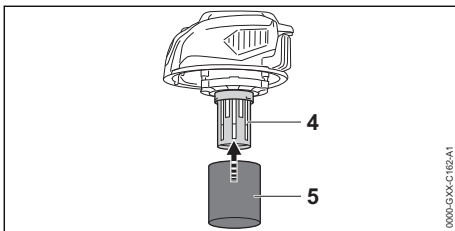

- Työnnä vaahtomuovisuodatin (5) moottorin kotelon (4) yli.
- Laita yläosa päälle ja lukitse säiliön sulkiem.
- Kytke märkä-/kuivaimuri päälle.
- Pidä toisella kädellä kiinni imuletkusta ja imuroi suoraan tai lisävarustetta käyttäen.
- Jos imuteho laskee huomattavasti: Kytke märkä-/kuivaimuri pois päältä, poista akku ja tyhjennä säiliö.

11.3 Lattiasuulakkeella työskentely

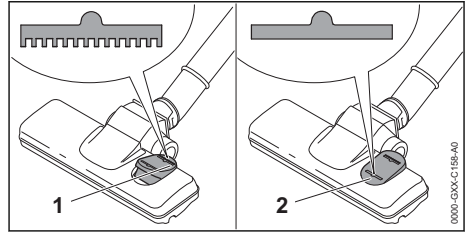

- Puhdistettaessa mattoa: Aseta lattiasuulakkeen keinukytkin asentoon (1).
- Lattioita puhdistettaessa aseta lattiasuulakkeen keinukytkin (2).

11.4 Tehotason säätäminen

Käytöstä riippuen mukaan voidaan asettaa 2 tehotasoa. Tehon askelkytkimen asento ilmaisee asetetun tehotason.

Asetettu tehotaso vaikuttaa akun käyttöaikaan.

—  : Alhainen tehotaso, alhainen teho

—  : suurin tehotaso, suurin teho

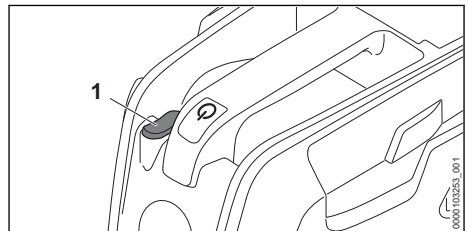

- Paina tehon askelkytkin (1) haluttuun asentoon.

11.5 Imutehon ja tartuntakohdan säätö

Käyttökohteesta riippuen imutehoa voidaan säätää kahvasta.

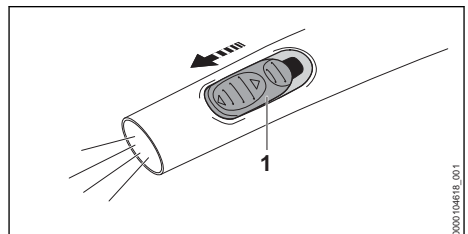

- ▶ Avaa peukalolla kahvassa olevaa toissijaisen ilmanmäärän liukusäädintä (1) imutehon säätämiseksi edelleen.

12 Työskentelyn jälkeen

12.1 Käytön jälkeen

- ▶ Sammuta märkä-/kuivaimuri ja irrota akku.
- ▶ Tyhjennä säiliö.
- ▶ Irrota varusteet ja puhdista ne.
- ▶ Puhdista märkä-/kuivaimuri.
- ▶ Puhdista akku.

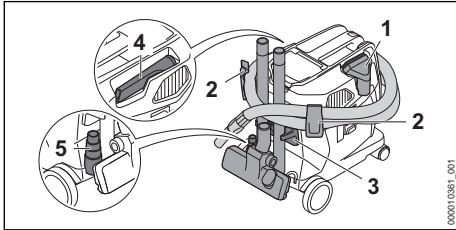

- ▶ Aseta imusuutin lokeroon (1).
- ▶ Kierrä imuletku imurin ympärille ja kiinnitä se pidikkeisiin (2).
- ▶ Kiinnitä lisävarusteet pidikkeisiin (3).
- ▶ Aseta saumasuulake lokeroon (4).
- ▶ Aseta sähkötyökalujen adapteri (5) aukkoon.
- ▶ Jos märkä-/kuivaimuri on märkä, anna sen kuivua.
- ▶ Jos akku on märkä tai kostea: anna akun kuivua, 19.4.

12.2 Säiliön tyhjentäminen

- ▶ Sammuta märkä-/kuivaimuri ja irrota akku.
- ▶ Avaa säiliön lukitukset.
- ▶ Poista yläosa.
- ▶ Tyhjennä säiliö ja hävitä sisältö määräysten mukaisesti.
- ▶ Jos suodatinpussi on säiliön sisällä: Ota suodatinpussi pois ja hävitä määräysten mukaisesti.
- ▶ Jos nestettä imuroitiin:
 - ▶ Anna kasettisuolettimen ja vaahdonmuovi-suodattimen kuivua.
- ▶ Aseta yläosa paikoilleen.

13 Kuljettaminen

13.1 Märkä-/kuivaimurin kuljetus

- ▶ Sammuta märkä-/kuivaimuri ja irrota akku.
- ▶ Tyhjennä säiliö.

Märkä-/kuivaimurin kantaminen

- ▶ Kanna märkä-/kuivaimuria kuljetuskahvasta.

Märkä-/kuivaimurin työntäminen

- ▶ Työnnä märkä-/kuivaimuria kantokahvasta.

Märkä-/kuivaimurin kuljettaminen ajoneuvossa

- ▶ Varmista märkä-/kuivaimuri pystyasentoon siten, ettei se voi kaatua eikä liikkua paikaltaan.

13.2 Akun kuljettaminen

- ▶ Sammuta märkä-/kuivaimuri ja irrota akku.
- ▶ Varmista, että akku on turvallisessa kunnossa.
- ▶ Pakkaa akku niin, ettei se voi liikkua paikaltaan.
- ▶ Kiinnitä pakkaus siten, ettei se voi liikkua paikaltaan.

Akun kuljettamisen yhteydessä on noudatettava vaarallisten tavaroiden kuljettamista koskevia määräyksiä. Akku kuuluu luokkaan UN 3480 (litiumioniakut), ja se on testattu YK:n käsikirjan "Kokeet ja kriteerit" osan III alakohdan 38.3 mukaisesti.

Kuljetusmääräykset on ilmoitettu osoitteessa www.stihl.com/safety-data-sheets.

14 Säilytys

14.1 Märkä-/kuivaimurin säilytys

- ▶ Sammuta märkä-/kuivaimuri ja irrota akku.
- ▶ Säilytä märkä-/kuivaimuria siten, että seuraavat edellytykset täyttyvät:
 - Varmista, että märkä-/kuivaimuri ei voi kaatua eikä liikkua paikaltaan.
 - Märkä-/kuivaimuri on poissa lasten ulottuvilta.
 - Märkä-/kuivaimuri on puhdas ja kuiva.
 - Märkä-/kuivaimuri on suljetussa tilassa.
 - Märkä-/kuivaimuri säilytetään yli 0 °C:n lämpötila-alueella.

14.2 Akun säilyttäminen

STIHL suosittelee pitämään akun varaustason säilytyksen aikana välillä 40-60 % (2 vihreää LED-valoa palaa).

- ▶ Säilytä akku siten, että seuraavat edellytykset täyttyvät:
 - Akku on poissa lasten ulottuvilta.
 - Akku on puhdas ja kuiva.
 - Akku on suljetussa tilassa.
 - Akku on irti märkä-/kuivaimurista:
 - Jos akkua säilytetään laturissa: irrota verkkopistoke pistorasiasta ja säilytä akkua varaustasolla välillä 40 - 60 % (2 vihreää LED-valoa palaa).
 - Akkua ei säilytetä määritettyjen lämpötilarajojen ulkopuolella, 19.3.

HUOMAUTUS

- Jos akkua ei säilytetä tässä käyttöohjeessa kuvatulla tavalla, akku voi syväpurkautua ja vaurioitua siten korjauskelvottomaksi.
 - ▶ Lataa tyhjentyneet akku ennen varastointia. STIHL suosittelee pitämään akun varaustason säilytyksen aikana välillä 40–60 % (2 vihreää LED-valoa palaa).
 - ▶ Säilytä akku erillään märkä-/kuivaimurista.

15 Puhdistaminen**15.1 Märkä-/kuivaimurin ja lisävarusteiden puhdistus**

- ▶ Sammuta märkä-/kuivaimuri ja irrota akku.
- ▶ Puhdista märkä-/kuivaimuri ja varusteet kostealla liinalla.
- ▶ Puhdista tuuletusraot siveltimellä.

15.2 Kasettisuodattimen puhdistus

- ▶ Sammuta märkä-/kuivaimuri ja irrota akku.
- ▶ Irrota kasettisuodatin.
- ▶ Poista suuri lika kasettisuodattimen ulkopuolelta.
- ▶ Huuhtelee kasettisuodatin juoksevan veden alla.
- ▶ Anna kasettisuodattimen kuivua.

18 Häiriöiden poistaminen**18.1 Märkä-/kuivaimurin tai akun häiriön korjaus**

Häiriö	Akun LED-valot	Syy	Korjaustoimenpide
Märkä-/kuivaimuri ei käynnisty virran kytkemisen yhteydessä.	1 LED-valo vilkkuu vihreänä.	Akun varaus on liian pieni.	▶ Lataa akku.
	1 LED-merkkivalo palaa punaisena.	Akku on liian kuuma tai liian kylmä.	▶ Poista akku. ▶ Anna akun jäähtyä tai lämmitä.
	3 LED-valoa vilkkuu punaisena.	Märkä-/kuivaimurissa on häiriö.	▶ Poista akku. ▶ Puhdista akkulokeron sisällä olevat sähköiset koskettimet. ▶ Aseta akku paikalleen. ▶ Kytke märkä-/kuivaimuri päälle. ▶ Jos 3 punaista LED-valoa vilkkuu edelleen: älä käytä märkä-/kuivaimuria ja ota yhteyttä STIHL-erikoisliikkeeseen.
	3 punaista LED-valoa palaa.	Märkä-/kuivaimuri on liian kuuma.	▶ Poista akku. ▶ Anna märkä-/kuivaimurin jäähtyä.
	4 LED-valoa vilkkuu punaisina.	Akussa on häiriö.	▶ Ota akku pois laitteesta ja asenna se uudelleen. ▶ Kytke märkä-/kuivaimuri päälle.

15.3 Akun puhdistus

- ▶ Puhdista akku kostealla liinalla.

16 Huoltaminen**16.1 Huoltovälit**

Huoltovälit riippuvat ympäristö- ja työskentelyolosuhteista. STIHL suosittelee noudattamaan seuraavia huoltovälejä:

- 2 vuoden välein
 - ▶ Vaihda kasettisuodatin.
 - ▶ Vaihda vaahtomuovisuodatin.

17 Korjaaminen**17.1 Märkä-/kuivaimurin ja akun korjaaminen**

Käyttäjää ei voi itse korjata märkä-/kuivaimuria, akkua eikä lisävarusteita.

- ▶ Jos märkä-/kuivaimuri tai lisävaruste on vaurioitunut: Älä käytä märkä-/kuivaimuria tai varustetta ja ota yhteyttä STIHLin jälleenmyyjään.
- ▶ Jos akku on viallinen tai vaurioitunut: vaihda akku.

Häiriö	Akun LED-valot	Syy	Korjaustoimenpide
			<ul style="list-style-type: none"> ▶ Jos 4 punaista LED-valoa vilkkuu edelleen: älä käytä akkua ja ota yhteyttä STIHL-erikoisliikkeeseen.
	-	Märkä-/kuivaimurin ja akun välinen sähköinen yhteys on katkenut.	<ul style="list-style-type: none"> ▶ Poista akku. ▶ Puhdista akkulokeron sisällä olevat sähköiset koskettimet. ▶ Aseta akku paikalleen.
	-	Akku on kostea.	▶ Anna akun kuivua, ☞ 19.4.
Märkä-/kuivaimuri sammuu käytössä.	3 punaista LED-valoa palaa.	Märkä-/kuivaimuri on liian kuuma.	<ul style="list-style-type: none"> ▶ Poista akku. ▶ Anna märkä-/kuivaimurin jäähtyä.
	-	Laitteessa on sähköinen häiriö.	<ul style="list-style-type: none"> ▶ Ota akku pois laitteesta ja asenna se uudelleen. ▶ Kytke märkä-/kuivaimuri päälle.
Märkä-/kuivaimurin toiminta-aika on liian lyhyt.	-	Akkua ei ole ladattu täyteen.	▶ Lataa akku täyteen.
	-	Akun elinikä on kulunut umpeen.	▶ Vaihda akku.
Imuteho on liian alhainen.	-	Suodatinpussi tai säiliö on täynnä.	<ul style="list-style-type: none"> ▶ Sammuta märkä-/kuivaimuri ja irrota akku. ▶ Korvaa suodatinpussi tai tyhjennä säiliö.
	-	Kasettisuodatin on likaantunut.	<ul style="list-style-type: none"> ▶ Sammuta märkä-/kuivaimuri ja irrota akku. ▶ Puhdista tai vaihda kasettisuodatin.
	-	Säiliö on täynnä. Uimuri on aktivoitu.	<ul style="list-style-type: none"> ▶ Sammuta märkä-/kuivaimuri ja irrota akku. ▶ Tyhjennä säiliö.
	-	Imuletku, imuputki tai lisävaruste on tukossa.	<ul style="list-style-type: none"> ▶ Sammuta märkä-/kuivaimuri ja irrota akku. ▶ Puhdista imuletku tai lisävaruste.
Märkä-/kuivaimurista tulee nestettä.	-	Säiliö on täynnä tai uimuri on tukossa.	<ul style="list-style-type: none"> ▶ Sammuta märkä-/kuivaimuri ja irrota akku. ▶ Tyhjennä säiliö. ▶ Tarkista uimuri.
	-	Vaahtoa on imuroitu.	<ul style="list-style-type: none"> ▶ Sammuta märkä-/kuivaimuri ja irrota akku. ▶ Älä käytä märkä-/kuivaimuria ja anna STIHL-erikoisliikkeen tarkistaa se.

19 Tekniset tiedot

19.1 Märkä-/kuivaimuri STIHL SEA 60.0 L

- Sallittu akku: STIHL AK
- Sähköinen suojausluokka: IPX4 (roiskeveden kestävä joka puolelta)
- Paino ilman akkua: 7,5 kg
- Suurin ilman läpivirtaus (turbiini): 3200 l/min
- Suurin ilman läpivirtaus (imuletkun pää): 1800 l/min
- Suurin alipaine (turbiini): 190 mbar
- Suurin alipaine (imuletkun pää): 180 mbar
- Mitat
 - Pituus: 441 mm

- Leveys: 350 mm
- Korkeus: 452 mm
- Imuletkun mitat: Ø 32 mm x 2,2 m
- Säiliön täyttötilavuus enintään (kuiva): 11,5 l

Käyntiaika annetaan osoitteessa www.stihl.com/battery-life.

19.2 Akku STIHL AK

- Akkutekniikka: Litiumioniakku
- Jännite: 36 V
- Kapasiteetti, Ah: katso arvokilpi
- Energiasisältö, Wh: katso arvokilpi
- Paino, kg: katso arvokilpi

19.3 Lämpötilarajat



VAROITUS

- Akkua ei ole suojattu kaikilta ympäristötekijöiltä. Akku saattaa syttyä tuleen tai räjähtää altistuttuaan erälle ympäristötekijöille. Seurauksena voi olla vakava loukkaantuminen ja esinevahinkoja.
 - ▶ Älä lataa ja käytä akkua lämpötiloissa alle –20 °C tai yli 50 °C.
 - ▶ Älä säilytä akkua alle –20 °C:n tai yli 70 °C:n lämpötiloissa.
 - ▶ Älä käytä märkä-/kuivaimuria alle 0 °C:n tai yli +50 °C:n lämpötiloissa.
 - ▶ Älä säilytä märkä-/kuivaimuria alle 0 °C:ssa tai yli +70 °C:ssa.

19.4 Suositellut lämpötila-alueet

Jotta märkä-/kuivaimuri ja akku toimisivat optimaalisesti, noudata seuraavia lämpötila-alueita:

- Märkä-/kuivaimuri:
 - Käyttö: 0 °C ... 40 °C
 - Säilytys: 0 °C ... 50 °C
- Akku:
 - Lataaminen: 5 °C ... 40 °C
 - Käyttö: –10 °C ... +40 °C
 - Säilytys: –20 °C ... +50 °C

Jos akkua ladataan, käytetään tai varastoidaan suositeltujen lämpötila-alueiden ulkopuolella, suorituskyky voi heikentyä.

Jos akku on märkä tai kostea, anna sen kuivua vähintään 48 tuntia yli +15 °C:n ja alle +50 °C:n lämpötilassa ja alle 70 %:n ilmakesteydessä. Korkeampi kosteus voi pidentää kuivumisaikaa.

19.5 REACH-asetus

REACH-asetuksella tarkoitetaan EY:n kemikaalien rekisteröintiä, arviointia ja lupamenettelyjä koskevaa asetusta.

Lisätietoja REACH-asetuksen vaatimusten täyttämistä on saatavissa osoitteesta www.stihl.com/reach.

20 Varaosat ja varusteet

20.1 Varaosat ja varusteet

STIHL Alkuperäiset STIHL-varaosat ja alkuperäiset STIHL-varusteet tunnistaa näistä merkeistä.

STIHL suosittelee käyttämään ainoastaan alkuperäisiä STIHL-varaosa ja alkuperäisiä STIHL-varusteita.

STIHL ei voi arvioida muiden valmistajien varaosa ja lisävarusteita luotettavuuden, turvallisuuden ja sopivuuden suhteen jatkuvasta markkinoiden tarkkailusta huolimatta, eikä STIHL ei voi taata niiden käyttöä.

Alkuperäisiä STIHL-varaosa ja alkuperäisiä STIHL-varusteita on saatavissa STIHL-erikoisliikkeestä.

20.2 Tärkeät varaosat

– Kasettisuodatin: SE01-703-5900

21 Hävittäminen

21.1 Märkä-/kuivaimurin ja akun hävittäminen

Tietoja hävittämisestä saat paikallishallinnosta tai STIHL-erikoisliikkeestä.

Epäasianmukainen hävittäminen voi olla vahingollista terveydelle ja saastuttaa ympäristöä.

- ▶ Toimita STIHL-tuotteet, myös pakkaukset, asianmukaiseen keräyspisteeseen kierrätystä varten paikallisten säännösten mukaisesti.
- ▶ Älä hävitä talousjätteen mukana.

22 Tuotetiedot

22.1 Märkä-/kuivaimuri STIHL SEA 60.0 L

ANDREAS STIHL AG & Co. KG
Badstraße 115
D-71336 Waiblingen

Saksa

- Tuote: Märkä-/kuivaimuri, pölyluokka L
- Merkki: STIHL
- Tyyppi: SEA 60.0 L
- Sarjatunniste: SA04

Teknisten asiakirjojen säilytyksestä vastaa ANDREAS STIHL AG & Co. KG:n tuotteiden lupamennettelyistä vastaava tuotehyväksynnän osasto.

Valmistusvuosi, valmistusmaa ja koneen numero on merkitty märkä-/kuivaimurin päälle.

23 Yhteystiedot

www.stihl.com

Indholdsfortegnelse

1	Forord.....	83
2	Oplysninger om denne brugsvejledning....	83
3	Oversigt.....	84

4	Sikkerhedshenvisninger.....	85
5	Klargøring af våd-/tørstøvsuger.....	90
6	Opladning af batteriet og LED'er.....	90
7	Samling af våd-/tørstøvsuger.....	91
8	Isætning og udtagning af batteriet.....	92
9	Tænding og slukning af våd-/tørstøvsuger	92
10	Kontrollér våd-/tørstøvsuger og batteri....	92
11	Arbejdet med våd-/tørstøvsugeren.....	93
12	Efter arbejdet.....	94
13	Transport.....	95
14	Opbevaring.....	95
15	Rengøring.....	95
16	Vedligeholdelse.....	96
17	Reparation.....	96
18	Afhjælpning af fejl.....	96
19	Tekniske data.....	97
20	Reserve dele og tilbehør.....	98
21	Bortskaffelse.....	98
22	Produktinformation.....	98
23	Adresser.....	98

1 Forord

Kære kunde

Vi er glade for, at du har valgt STIHL. Vi udvikler og producerer vores produkter i topkvalitet efter vores kunders behov. Dermed kan vi fremstille produkter med høj pålidelighed, selv ved ekstrem belastning.

STIHL står også for topkvalitet, når det drejer sig om service. Vores fagpersonale garanterer kompetent rådgivning og instruktion samt omfattende teknisk hjælp.

STIHL vedkender sig udtrykkeligt en bæredygtig og ansvarsfuld omgang med naturen. Denne brugsanvisning har til formål at hjælpe dig med at anvende dit STIHL-produkt med en lang levetid på en sikker og miljøvenlig måde.

Vi takker for din tillid og håber, at du får stor glæde af dit STIHL-produkt.



Nikolas Stihl

VIGTIGT! SKAL LÆSES FØR BRUG OG OPBEVARES.

2 Oplysninger om denne brugsvejledning

2.1 Gældende dokumenter

De lokale sikkerhedsforskrifter er gældende.

- ▶ Ud over denne brugsvejledning skal følgende dokumenter læses, forstås og opbevares:
 - Sikkerhedsanvisninger til STIHL AK-batteriet
 - Brugsvejledning til ladeapparaterne STIHL AL 101, 301, 500, 501
 - Sikkerhedsinformationer om STIHL-batterier og produkter med indbygget batteri: www.stihl.com/safety-data-sheets
 - Brugsvejledning og emballage til det anvendte tilbehør

2.2 Markering af advarselshenvisninger i teksten



ADVARSEL

- Henvisningen henviser til farer, som kan medføre alvorlige kvæstelser eller død.
 - ▶ De nævnte foranstaltninger kan medføre alvorlige kvæstelser eller død.

BEMÆRK

- Henvisningen henviser til farer, som kan medføre materielle skader.
 - ▶ De nævnte foranstaltninger kan forhindre materielle skader.

2.3 Symboler i teksten



Dette symbol henviser til et kapitel i denne brugsvejledning.

3 Oversigt

3.1 Våd-/tørstøvsuger og batteri

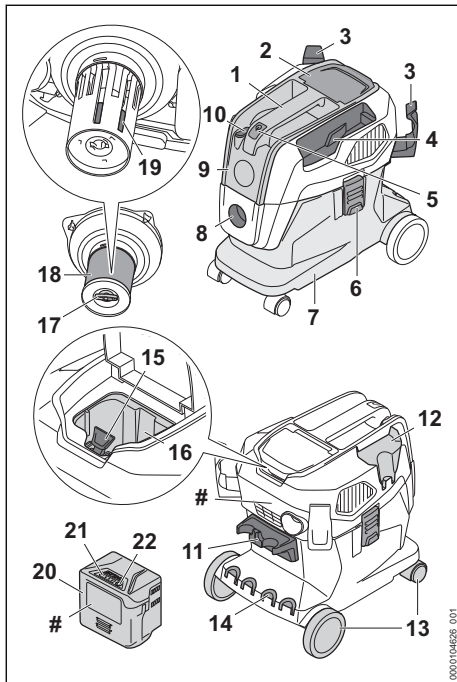

- 1 Transporthåndtag**
Transporthåndtaget anvendes til at bære og flytte våd-/tørstøvsugeren.
- 2 Klap**
Klappen tildækker batteriskakten.
- 3 Holder**
Holderne anvendes til at opbevare sugeslangen.
- 4 Rum**
Rummet bruges til at opbevare det medfølgende fugemundstykke.
- 5 Knap**
Knappen tænder og slukker for våd-/tørstøvsugeren.
- 6 Lukning**
Lukningen forbinder overdel og beholder.
- 7 Beholder**
Beholderen samler opsuget støv, snavs og opsuget væske.
- 8 Sugestuds**
Sugestudsens anvendes til tilslutning af sugeslangen på beholderen.

- 9 Overdel**
Overdelen indeholder elmotoren, filteret og svømmeren.
 - 10 Effektrinkontakt**
Effektrinkontakten bruges til at justere effektrinnet.
 - 11 Holder**
Holderen er beregnet til opbevaring af sugerøret og gulvdysen.
 - 12 Rum**
Rummet bruges til at opbevare den medfølgende sugedyse.
 - 13 For-/baghjul**
For-/baghjulene anvendes til at flytte og transportere våd-/tørstøvsugeren.
 - 14 Stikplads**
Stikpladsen bruges til opbevaring af sugerørene.
 - 15 Spærrehåndtag**
Spærrehåndtaget holder batteriet i batteriskakten.
 - 16 Batteriskakt**
Batteriskakten holder batteriet.
 - 17 Vingeskrue**
Vingeskruen lukker dækslet på patronfilteret.
 - 18 Patronfilter**
Patronfilteret filtrerer støv og snavs fra den indsugete luft.
 - 19 Svømmer**
Svømmeren blokerer luftstrømmen fra våd-/tørstøvsugeren, når beholderen er helt fyldt med væske.
 - 20 Batteri**
Batteriet forsyner våd-/tørstøvsugeren med strøm.
 - 21 LED'er**
LED'erne viser batteriets ladetilstand og fejl.
 - 22 Trykknop**
Trykknappen aktiverer LED-lysene på batteriet.
- # Effektskilt med maskinnummer**

3.2 Medfølgende tilbehør

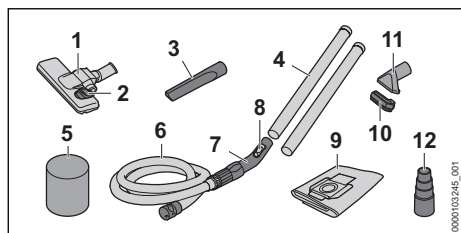

- 1 Gulvmundstykke**
Gulvmundstykket anvendes til støvsugning af glatte gulve og gulvtæpper.
- 2 Vippekontakt**
Vippekontakten skifter mellem støvsugning på tæppebelagte gulve og støvsugning på glatte gulve.
- 3 Fugemundstykke**
Fugemundstykket anvendes til støvsugning af vanskeligt tilgængelige steder.
- 4 Sugerør**
Sugerøret fører opsuget støv, snavs og opsuget væske til sugeslangen.
- 5 Skumstoffilter**
Skumstoffilteret anvendes, når der skal vådsuges.
- 6 Sugelang**
Sugelangenen fører opsuget støv, snavs og opsuget væske til beholderen.
- 7 Gribested**
Gribestedet anvendes til at holde og føre sugeslangen.
- 8 Hjelpeventil**
Hjelpeventilen regulerer sugeeffekten ved gribestedet.
- 9 Filterpose**
Filterposen opsamler opsuget støv og snavs, og anvendes til støvvarm bortskaffelse. Filterposen beskytter patronfilteret mod støv og snavs.
- 10 Børstepåsatning**
Børstepåsatningen bruges til at støvsuge følsomme overflader.
- 11 Suggedyse**
Suggedysen bruges til at opsuge groft snavs.
- 12 Adapter til el-værktøj**
Adapteren bruges til at forbinde el-værktøj med sugetilbehør.

3.3 Symboler

Våd-/tørstøvsugeren og batteriet kan have følgende symboler med følgende betydning:

-  Dette symbol markerer knappen til at tænde og slukke.
-  Dette symbol kendetegner hjelpeventilen til regulering af sugeeffekten.
-  Maksimalt effektrin.
-  Lavt effektrin.
-  I denne position er gulvmundstykket indstillet til at suge på glatte gulve.
-  I denne position er gulvmundstykket indstillet til at suge på gulvtæpper.
-  I denne position låser vingeskruen patronfilteret op.
-  I denne position låser vingeskruen patronfilteret.
-  Dette produkt anvendes med et STIHL-batteri. De tilladte genopladelige batterier er angivet i denne brugsvejledning.
-  1 LED lyser rødt. Batteriet er for varmt eller for koldt.
-  4 LED'er blinker rødt. Der er en fejl i batteriet.
-  Garanteret lydeffektniveau iht. direktivet 2000/14/EF i dB(A) til at sammenligne lydmissioner fra produkter.
-  Angivelsen ved siden af symbolet henviser til batteriets energiindhold iht. celleproducentens specifikation. Det energiindhold, som er til rådighed for anvendelsen, er lavere.
-  Produktet må ikke bortskaffes som husholdningsaffald.
-  Disse symboler kendetegner originale reservedele fra STIHL og originalt tilbehør fra STIHL.
-  Dette symbol angiver positionen af Smart Connector med klæbe-forbindelse på produktet.

4 Sikkerhedshenvisninger

4.1 Advarselssymboler

Advarselssymbolerne på våd-/tørstøvsugeren eller batteriet har følgende betydning:



Følg sikkerhedsanvisningerne og de dertilhørende foranstaltninger.



Sørg for, at denne brugsvejledning læses, forstås og opbevares.



Tag batteriet ud under pauser i arbejde, transport, opbevaring, vedligeholdelse eller reparation.



Beskyt våd-/tørstøvsugeren mod fugt og regn.



Beskyt batteriet mod varme og ild.



Beskyt batteriet mod regn og fugt, og sænk det ikke ned i væsker.



Bemærk sikkerhedshenvisninger og foranstaltninger for støvklasse L.

4.2 Tilsigtet anvendelse

Våd-/tørstøvsugeren STIHL SEA 60.0 L er beregnet til følgende anvendelser:

- Opsugning af støv, snavs, spåner, sand og lignende materialer
- Opsugning af støv i støvklasse L. Til støvklasse L For eksempel inkluderer husstøv og støv som sand, gips og kalk. Arbejdspladsgrænseværdi (AGV) på $< 1 \text{ mg/m}^3$ iht. IEC 60335-2-69
- Opsugning af væsker

Våd-/tørstøvsugeren er ikke beregnet til industriel brug.

Våd-/tørstøvsugeren STIHL SEA 60.0 L er ikke beregnet til følgende anvendelser:

- Opsugning af asbest
- Opsugning af støv, der er belastet med mikrober eller skimmel
- Opsugning af glødende partikler, varm akse, glødende cigaretter og lignende materialer
- Opsugning af magnesiumstøv, aluminiumstøv, blyholdigt støv og lignende materialer
- Opsugning af benzin, fortynding, opløsningsmidler og lignende materialer
- Opsugning af syrer, lud, baser og lignende materialer
- Opsugning af støv i støvklasse M med en arbejdspladsgrænseværdi (AGV) på $\geq 0,1 \text{ mg/m}^3$ iht. IEC 60335-2-69

- Opsugning af andre støvtyper af støvklasse H med en arbejdspladsgrænseværdi (AGV) på $< 0,1 \text{ mg/m}^3$ iht. IEC 60335-2-69
- Opsugning af fedtede væsker
- Opsugning af saltholdigt vand
- Anvendelse som vandpumpe

Våd-/tørstøvsugeren må ikke anvendes i regnvejr.

STIHL AK-batteriet forsyner våd-/tørstøvsugeren med energi.

⚠ ADVARSEL

- Batterier, der ikke er blevet godkendt af STIHL til våd-/tørstøvsugeren, kan udløse brande og eksplosioner. Risiko for alvorlige kvæstelser eller dødsfald, og der kan opstå materielle skader.
 - ▶ Anvend våd-/tørstøvsugeren med et STIHL AK-batteri.
- Hvis våd-/tørstøvsugeren eller batteriet ikke anvendes i overensstemmelse med formålet, kan personer blive kvæstet, og der kan opstå materielle skader.
 - ▶ Våd-/tørstøvsugeren og batteriet skal anvendes som beskrevet i denne brugsvejledning.

4.3 Krav til brugeren

⚠ ADVARSEL

- Brugere, der ikke er blevet instrueret, kan ikke genkende eller vurdere de farer, som våd-/tørstøvsugeren og batteriet udgør. Brugeren eller andre personer kan komme alvorligt til skade eller miste livet.
 - ▶ Sørg for, at denne brugsvejledning læses, forstås og opbevares.
- ▶ Hvis våd-/tørstøvsugeren eller batteriet overdrages til en anden person: Lad brugsvejledningen følge med.
- ▶ Sørg for, at brugeren opfylder følgende krav:
 - Brugeren er udhvilet.
 - Denne maskine og batteriet må ikke anvendes af personer (herunder børn) med nedsatte fysiske, sensoriske eller mentale evner eller mangel på erfaring og viden.
 - Brugeren kan genkende og vurdere de farer, som våd-/tørstøvsugeren og batteriet giver anledning til.



- Brugeren skal være myndig, eller uddannes under opsyn til et erhverv efter nationale forskrifter.
 - Brugeren har fået en instruktion fra en STIHL-forhandler eller en fagkyndig person, inden vedkommende anvender våd-/tørstøvsugeren første gang.
 - Brugeren må ikke være påvirket af alkohol, medicin eller stoffer.
- Hvis du er i tvivl: Kontakt en STIHL-forhandler.

4.4 Beklædning og udstyr

▲ ADVARSEL

- Mens arbejdet foregår, kan langt hår blive trukket ind i våd-/tørstøvsugeren. Brugeren kan pådrage sig alvorlige kvæstelser.
 - Langt hår skal sættes op, så det befinder sig over skulderhøjde.
- Der kan hvirvles støv op under arbejdet. Indåndet støv kan skade helbredet og udløse allergiske reaktioner.
 - Hvis der hvirvles støv op: Bær en støvbeskyttelsesmaske.
- Uegnet tøj kan fanges af våd-/tørstøvsuger. Brugere, som ikke har egnet tøj på, kan pådrage sig alvorlige kvæstelser.
 - Bær tætsiddende tøj.
 - Tag tørklæder og smykker af.
- Ved brug af sko, der er uegnede til arbejdet, kan brugeren glide. Brugeren kan pådrage sig kvæstelser.
 - Hav fast og lukket skotøj på med skridsikker sål.

4.5 Arbejdsområde og omgivelser

4.5.1 Våd-/tørstøvsuger

▲ ADVARSEL

- Uvedkommende personer, børn og dyr kan ikke genkende og vurdere de farer, der udgår fra våd-/tørstøvsugeren. Uvedkommende personer, børn eller dyr kan pådrage sig alvorlige kvæstelser.
 - Uvedkommende personer, børn og dyr skal holdes væk fra arbejdsområdet.
 - Efterlad ikke våd-/tørstøvsugeren uden opsyn.
 - Sørg for, at børn ikke kan lege med våd-/tørstøvsugeren.
- Våd-/tørstøvsugeren er ikke vandbeskyttet. Hvis der arbejdes i regnvejr eller fugtige omgivelser, kan der opstå elektrisk stød. Brugeren kan blive alvorligt kvæstet eller komme i livs-

fare og våd-/tørstøvsugeren kan blive beskadiget.

- Arbejd ikke i regnvejr eller i fugtige omgivelser.
- Våd-/tørstøvsugerens elektriske komponenter kan generere gnister. Gnister kan udløse brande eller eksplosioner i letantændelige eller eksplosive omgivelser. Personer kan pådrage sig alvorlige kvæstelser eller udsættes for livsfare, og der kan opstå materielle skader.
 - Arbejd ikke i omgivelser, der er letantændelige eller eksplosive.
- Indåndet udluft kan skade sundheden og udløse allergiske reaktioner.
 - Sørg for tilstrækkelig ventilation.
 - Overhold landeafhængige forskrifter vedrørende ventilation af rum og luftudskiftningsfaktor.

4.5.2 Batteri

▲ ADVARSEL

- Uvedkommende personer, børn og dyr kan ikke genkende og vurdere de farer, der er forbundet med batteriet. Uvedkommende personer, børn eller dyr kan pådrage sig alvorlige kvæstelser.
 - Hold uvedkommende personer, børn og dyr væk.
 - Efterlad ikke batteriet uden opsyn.
 - Sørg for, at børn ikke kan lege med batteriet.
- Batteriet er ikke beskyttet mod alle påvirkninger fra omgivelserne. Hvis batteriet udsættes for bestemte omgivelsespåvirkninger, kan der gå ild i det, eller det kan eksplodere eller blive beskadiget, så det ikke kan repareres. Personer kan pådrage sig alvorlige kvæstelser, og der kan opstå materielle skader.
 - Beskyt batteriet mod varme og ild.
 - Kast ikke batteriet i åben ild.
- Oplad, anvend og opbevar ikke batteriet uden for de angivne temperaturgrænser,  19.3.
- Beskyt batteriet mod regn og fugt, og sænk det ikke ned i væsker.
- Hold små, metalliske genstande væk fra batteriet.
- Batteriet må ikke udsættes for højt tryk.
- Batteriet må ikke udsættes for mikrobølger.
- Beskyt batteriet mod kemikalier og salte.



4.6 Sikker tilstand

4.6.1 Sikkerhedskonform tilstand

Våd-/tørstøvsugeren er i sikkerhedskonform tilstand, når følgende betingelser er opfyldt:

- Våd-/tørstøvsugeren er ikke beskadiget.
- Klappen er lukket og ubeskadiget.
- Våd-/tørstøvsugeren er ren og tør.
- Betjeningsanordningerne fungerer og er ikke blevet ændret.
- Patronfilteret er monteret og ubeskadiget.
- Hvis der opsuges væske: Svømmeren går let.
- Der er monteret originalt STIHL-tilbehør på denne våd-/tørstøvsuger.
- Tilbehøret er monteret korrekt.

▲ ADVARSEL

- I tilfælde af en ikke-sikkerhedskonform tilstand kan komponenterne ikke længere fungere korrekt, og sikkerhedsanordningerne sættes ud af kraft. Personer kan pådrage sig alvorlige kvæstelser eller udsættes for livsfare.
 - ▶ Arbejd kun med en fejlfri våd-/tørstøvsugeren.
 - ▶ Hvis våd-/tørstøvsugeren er tilsmudset eller våd: Rengør våd-/tørstøvsugeren, og lad den tørre.
 - ▶ Hvis batteriskakten er våd eller fugtig: Lad batteriskakten tørre.
 - ▶ Våd-/tørstøvsugeren må ikke ændres.
 - ▶ Hvis betjeningsselementerne ikke fungerer: Må der ikke arbejdes med våd-/tørstøvsugeren.
 - ▶ Arbejd med monteret og ubeskadiget filter.
 - ▶ Monter originalt STIHL-tilbehør på denne våd-/tørstøvsuger.
 - ▶ Montér tilbehøret som beskrevet i denne brugsvejledning eller i tilbehørets brugsvejledning.
 - ▶ Der må ikke stikkes genstande gennem våd-/tørstøvsugerens åbninger.
 - ▶ Udskift slidte eller beskadigede informationsskilte.
 - ▶ Er du i tvivl om noget, kontakt en STIHL-forhandler.

4.6.2 Batteri

Batteriet er i sikker tilstand, når følgende betingelser er opfyldt:

- Batteriet er ubeskadiget.
- Batteriet er rent og tørt.
- Batteriet fungerer og er ikke blevet ændret.

▲ ADVARSEL

- Batteriet kan ikke fungere sikkert længere, hvis det er i en usikker tilstand. Personer kan pådrage sig alvorlige kvæstelser.
 - ▶ Arbejd med et ubeskadiget og fungerende batteri.
 - ▶ Et beskadiget eller defekt batteri må ikke oplades.
 - ▶ Hvis batteriet er tilsmudset: Rengør batteriet.
 - ▶ Rør ikke ved batteriet med våde hænder.
 - ▶ Hvis batteriet er vådt eller fugtigt: Lad batteriet tørre, ☞ 19.4.
 - ▶ Batteriet må ikke ændres.
 - ▶ Der må ikke stikkes genstande gennem batteriets åbninger.
 - ▶ Batteriets elektriske kontakter må ikke forbindes og kortsluttes med metalliske genstande.
 - ▶ Batteriet må ikke åbnes.
 - ▶ Udskift slidte eller beskadigede informationsskilte.
- Der kan løbe væske ud fra et beskadiget batteri. Hvis væsken kommer i kontakt med huden eller øjnene, kan huden eller øjnene blive irriterede.
 - ▶ Undgå kontakt med væsken.
 - ▶ Hvis der er opstået kontakt med huden: Vask det pågældende sted på huden med rigeligt vand og sæbe.
 - ▶ Skyl øjnene i mindst 15 minutter med rigeligt vand, hvis der er opstået kontakt med øjnene, og opsig læge.
- Et beskadiget eller defekt batteri kan have en usædvanlig lugt, ryge eller brænde. Personer kan pådrage sig alvorlige kvæstelser eller udsættes for livsfare, og der kan opstå materielle skader.
 - ▶ Hvis batteriet har en usædvanlig lugt eller ryger: Brug ikke batteriet, og hold det væk fra brændbare stoffer.
 - ▶ Hvis der opstår brand i batteriet: Forsøg at slukke branden i batteriet med en brandslukker eller vand.

4.7 Arbejde

▲ ADVARSEL

- Brugeren kan i visse situationer ikke længere arbejde koncentreret. Brugeren kan snuble, falde og pådrage sig alvorlige kvæstelser.
 - ▶ Arbejdet skal udføres roligt og velovervejet.
 - ▶ Hvis lysforholdene og udsynet er dårligt: Arbejd ikke med våd-/tørstøvsugeren.
 - ▶ Betjen kun våd-/tørstøvsugeren alene.

- ▶ Vær opmærksom på forhindringer.
- ▶ Arbejd stående på jorden, og hold balancen. Hvis der skal arbejdes i højden: Anvend en løfteplatform eller et sikkert stillads.
- ▶ Hold en pause i arbejdet, hvis der opstår træthedssymptomer.
- Hvis våd-/tørstøvsugeren ændrer sig eller reagerer på en usædvanlig måde under arbejdet, kan våd-/tørstøvsugeren være i en usikker tilstand. Der er risiko for alvorlige kvæstelser, og der kan opstå materielle skader.
 - ▶ Stands arbejdet, tag batteriet ud, og kontakt en STIHL forhandler.
 - ▶ Våd-/tørstøvsugeren skal anvendes opretstående.
 - ▶ Tildæk ikke våd-/tørstøvsugeren, da der kræves tilstrækkelig tilgang af afkølingsluft.
- Hvis der opsuges væske, kan der opstå skum. Skummet kan ikke aktivere svømmeren, og kan suges ind i motoren. Våd-/tørstøvsugeren kan tage skade.
 - ▶ Hvis skum trænger ud: Stands arbejdet, tag batteriet ud, og kontakt en STIHL forhandler.
- Hvis der trækkes i sugeslangen, kan våd-/tørstøvsugeren bevæge sig og vælte. Der kan opstå materielle skader.
 - ▶ Træk ikke i sugeslangen.
- Hvis våd-/tørstøvsugeren anvendes på en skrånende, ujævn eller ikke-fastgjort overflade, kan den bevæge sig og vælte. Der kan opstå materielle skader.
 - ▶ Stil våd-/tørstøvsugeren på en vandret, jævn og fastgjort flade.
- Hvis der arbejdes i højden, kan våd-/tørstøvsugeren falde ned. Der er risiko for alvorlige kvæstelser, og der kan opstå materielle skader.
 - ▶ Anvend en løfteplatform eller et sikkert stillads.
 - ▶ Anvend ikke våd-/tørstøvsugeren på en løfteplatform eller et stillads.

4.8 Transport

4.8.1 Våd-/tørstøvsuger

▲ ADVARSEL

- Under transporten kan våd-/tørstøvsugeren vælte eller flytte sig. Personer kan blive kvæstet, og der kan opstå materielle skader.
 - ▶ Slukning af våd-/tørstøvsuger.



- ▶ Tag batteriet ud.

- ▶ Tøm beholderen, og bortskaf indholdet korrekt.
- ▶ Våd-/tørstøvsugeren skal transporteres opretstående.
- ▶ Sørg for at sikre våd-/tørstøvsugeren med jorde, remme eller et net, så den ikke kan vælte eller flytte sig.

4.8.2 Batteri

▲ ADVARSEL

- Batteriet er ikke beskyttet mod alle påvirkninger fra omgivelserne. Hvis batteriet udsættes for bestemte omgivelsesbetingelser, kan batteriet tage skade, og der kan opstå materielle skader.
 - ▶ Transportér ikke et beskadiget batteri.
- Under transporten kan batteriet vælte eller flytte sig. Personer kan pådrage sig kvæstelser, og der kan opstå materielle skader.
 - ▶ Pak batteriet i emballagen på en sådan måde, at det ikke kan flytte sig.
 - ▶ Emballagen skal sikres, så den ikke kan flytte sig.

4.9 Opbevaring

4.9.1 Våd-/tørstøvsuger

▲ ADVARSEL

- Børn kan ikke genkende eller vurdere de farer, som udgår fra våd-/tørstøvsugeren. Børn kan komme alvorligt til skade.
 - ▶ Slukning af våd-/tørstøvsuger.
 - ▶ Tag batteriet ud.



- ▶ Opbevar våd-/tørstøvsugeren uden for børns rækkevidde.
- De elektriske kontakter på våd-/tørstøvsuger og metaliske komponenter kan korrodere pga. fugt. Våd-/tørstøvsugeren kan tage skade.
 - ▶ Tag batteriet ud.



- ▶ Opbevar våd-/tørstøvsugeren rent og tørt.

4.9.2 Batteri

▲ ADVARSEL

- Børn kan ikke genkende eller vurdere de farer, som er forbundet med batteriet. Børn kan pådrage sig alvorlige kvæstelser.
 - ▶ Opbevar batteriet uden for børns rækkevidde.
- Batteriet er ikke beskyttet mod alle påvirkninger fra omgivelserne. Hvis batteriet udsættes for bestemte omgivelsespåvirkninger, kan batteriet blive beskadiget, så det ikke kan repareres.
 - ▶ Opbevar batteriet i rene og tørre omgivelser.
 - ▶ Opbevar batteriet i et lukket rum.
 - ▶ Opbevar batteriet adskilt fra våd-/tørstøvsugeren.
 - ▶ Hvis batteriet opbevares i ladeapparatet: Træk netstikket ud, og opbevar batteriet med et ladeniveau på mellem 40 % og 60 % (2 grønne LED'er).
 - ▶ Opbevar ikke batteriet uden for de angivne temperaturgrenser, [19.3](#).

4.10 Rengøring, vedligeholdelse og reparation

▲ ADVARSEL

- Hvis batteriet er sat i under rengøring, vedligeholdelse eller reparation, kan våd-/tørstøvsugeren gå i gang utilsigtet. Der er risiko for alvorlige kvæstelser, og der kan opstå materielle skader.
 - ▶ Slukning af våd-/tørstøvsuger.
 - ▶ Tag batteriet ud.



- Skrappe rengøringsmidler, rengøring med højtryksrensere eller spidse genstande kan beskadige våd-/tørstøvsugeren eller batteriet. Hvis våd-/tørstøvsugeren eller batteriet ikke rengøres korrekt, er der risiko for, at komponenterne ikke længere fungerer korrekt, og at sikkerhedsanordningerne sættes ud af kraft. Personer kan komme alvorligt til skade.
 - ▶ Rengør våd-/tørstøvsugeren og batteriet, som det er beskrevet i denne brugsvejledning.
- Hvis våd-/tørstøvsugeren eller batteriet ikke vedligeholdes eller repareres korrekt, er der risiko for, at komponenterne ikke længere fungerer korrekt, og at sikkerhedsanordningerne sættes ud af kraft. Personer kan komme alvorligt til skade eller miste livet.

- ▶ Du må ikke selv vedligeholde eller reparere våd-/tørstøvsugeren og batteriet.
- ▶ Hvis våd-/tørstøvsugeren eller batteriet skal vedligeholdes eller repareres: Kontakt en STIHL forhandler.

5 Klargøring af våd-/tørstøvsuger

5.1 Klargøring af våd-/tørstøvsuger

Udfør altid følgende trin, inden arbejdet påbegyndes:

- ▶ Kontrollér, at følgende komponenter er i sikker tilstand:
 - Våd-/tørstøvsuger, [4.6.1](#).
 - Batteri, [4.6.2](#).
- ▶ Kontrollér batteriet, [10.2](#).
- ▶ Lad batteriet helt op, [6](#).
- ▶ Rengør våd-/tørstøvsugeren, [15.1](#).
- ▶ Stil våd-/tørstøvsugeren på et stabilt og jævnt underlag.
- ▶ Montér sugeslangen, [7.2.1](#).
- ▶ Kontrollér patronfilteret, [10.1](#).
- ▶ Hvis der anvendes tilbehør: Montér tilbehøret, [7.3](#).
- ▶ Hvis trinnene ikke kan udføres: Anvend ikke våd-/tørstøvsugeren, og kontakt en STIHL forhandler.

6 Opladning af batteriet og LED'er

6.1 Opladning af batteriet

Opladningstiden afhænger af forskellige faktorer, f.eks. af batteriets temperatur eller af omgivelsernes temperatur. Overhold de anbefalede temperaturområder for at opnå optimal ydeevne, [19.4](#). Den faktiske opladningstid kan afvige fra den angivne opladningstid. Opladningstiden er angivet på www.stihl.com/charging-times.

- ▶ Oplad batteriet, som det er beskrevet i brugsvejledningen til ladeapparatet STIHL AL 101, 301, 500, 501.

6.2 Vis ladeniveauet

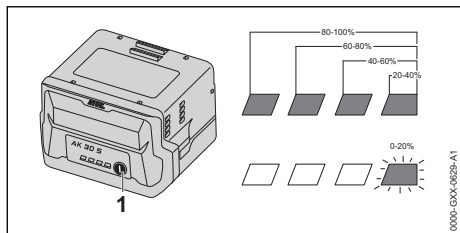

- ▶ Tryk på trykknappen (1). LED'erne lyser grønt i ca. 5 sekunder og viser ladetilstanden.
- ▶ Hvis den højre LED blinker grønt: Oplad batteriet.

6.3 LED'er på batteriet

LED'erne kan vise batteriets ladetilstand eller fejl. LED'erne kan lyse eller blinke grønt eller rødt.

Hvis LED'erne lyser eller blinker grønt, vises ladeniveauet.

- ▶ Hvis LED'erne lyser eller blinker rødt: Afhjælp fejlen, 18.1. Der er en fejl i våd-/tørstøvsugeren eller i batteriet.

7 Samling af våd-/tørstøvsuger

7.1 Samling af våd-/tørstøvsuger

Det medfølgende tilbehør befinder sig i emballagekartonen og i beholderen.

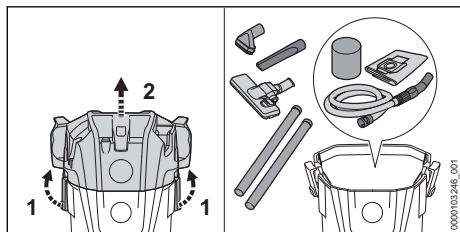

- ▶ Lås beholderlukningerne (1) op.
- ▶ Fjern overdelen (2).
- ▶ Tag tilbehøret ud.
- ▶ Sæt overdelen (2) på.
- ▶ Lås beholderlukningerne (1).

Monter for-/baghjul

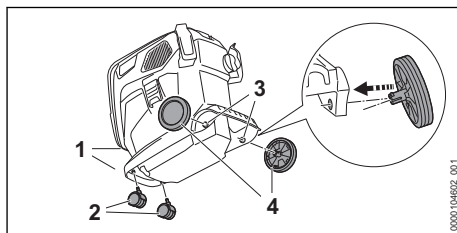

- ▶ Tryk forhjulene (2) ind i holderen (1) indtil anslag.
- ▶ Tryk baghjulene (4) ind i holderen (3) med en drejende bevægelse. Baghjulene går hørbart i indgreb.

Montering af holder

- ▶ Fjern overdelen.

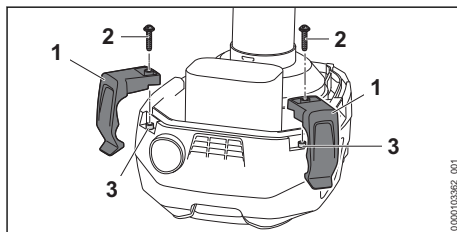

- ▶ Indsæt holderne (1) i holderen (3) indtil anslag.
- ▶ Skru (2) skruerne i, og spænd dem.

7.2 Montering og afmontering af indsugningsslangen

7.2.1 Montering af sugeslangen

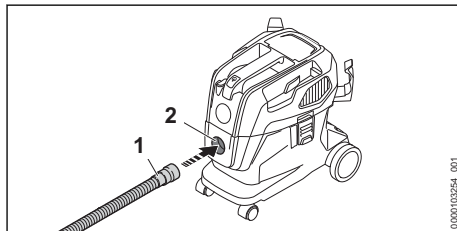

- ▶ Tryk muffen (1) ind i sugestuds (2), og drej til den sidder godt fast.

7.2.2 Afmontering af sugeslangen

- ▶ Træk muffen ud af sugestuds.

7.3 Montering af tilbehør

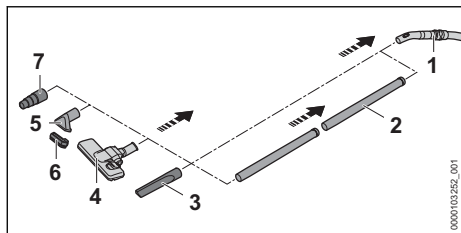

- ▶ Indsæt sugerør (2), fugemundstykke (3), gulvdyse (4), sugedyse (5) med børstepåsatning (6) eller el-værktøjsadapter (7) på sugeslangen (1).

Afmontering og montering af børstepåsatning

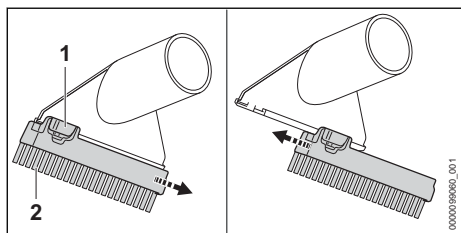

Afmonter børstepåsatning:

- ▶ Tryk låsegrebet (1) ned, og hold det nede.
- ▶ Tag børstepåsatningen (2) af.

Montering af børstepåsatning:

- ▶ Skub børstepåsatningen (1) helt ind i føringerne på sugedysen.
- ▶ Børstepåsatningen går hørbart i hak.

8 Isætning og udtagning af batteriet

8.1 Sæt batteriet i

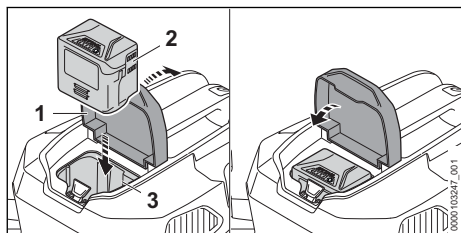

- ▶ Åbn klappen (1) helt til anslaget, og hold den.
- ▶ Tryk batteriet (2) helt ind i batteriskakten (3). Batteriet (2) går i indhak med et klik og er låst fast.
- ▶ Luk klap (1).

8.2 Sådan tages batteriet ud

- ▶ Stil våd-/tørstøvsugeren på en plan flade.

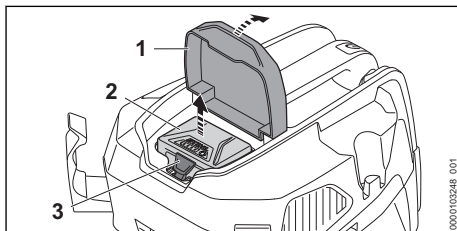

- ▶ Åbn klappen (1) helt til anslaget, og hold den.
- ▶ Tryk på spærrehåndtaget (2). Batteriet (2) er nu ulåst og kan tages ud.
- ▶ Luk klap (1).

9 Tænding og slukning af våd-/tørstøvsuger

9.1 Tænding af våd-/tørstøvsuger

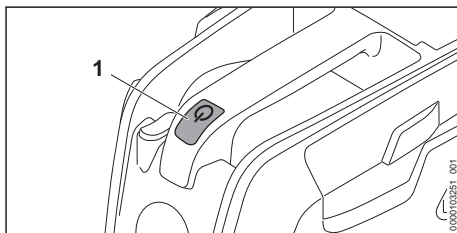

- ▶ Tryk på knappen (1).

9.2 Slukning af våd-/tørstøvsuger

- ▶ Tryk på knappen.

10 Kontrollér våd-/tørstøvsuger og batteri

10.1 Kontrol af patronfilter

- ▶ Lås beholderlukningerne op, og tag overdelen af.

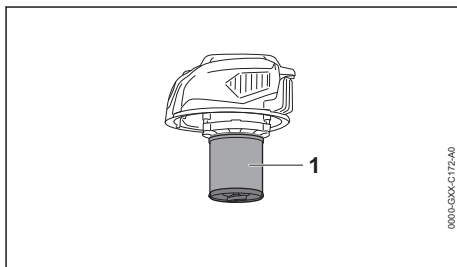

- ▶ Hvis patronfilteret (1) er tilsmudset: Rengør patronfilteret.

- ▶ Hvis patronfilteret (1) er beskadiget: Udskift patronfilteret.

10.2 Kontrollér batteriet

- ▶ Tryk knappen på batteriet. LED'erne lyser eller blinker.
- ▶ Hvis LED'erne ikke lyser eller blinker: Brug ikke batteriet, og kontakt en STIHL-forhandler. Der er en fejl i batteriet.

11 Arbejdet med våd-/tørstøvsuger

11.1 Sugning af støv og snavs

Sugning af støv og snavs

Hvis der suges normalt støv og snavs op: Der kan anvendes filterpose som supplement til patronfilteret.

- ▶ Tænd våd-/tørstøvsuger.
- ▶ Hold sugeslangen med en hånd, og sug den enten direkte eller med det monterede tilbehør.

Sugning af tørt og fint støv

Hvis der suges tørt eller fint støv op: Anvend en filterpose som supplement til patronfilteret.

- ▶ Sluk våd-/tørstøvsuger, og tag batteriet ud.
- ▶ Lås beholderlukningerne op.
- ▶ Fjern overdelen.

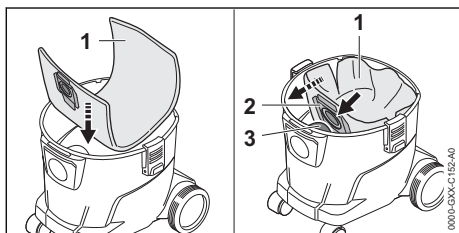

- ▶ Læg en filterpose (1) ind i beholderen.
- ▶ Skub muffen (2) på sugestuds (3).
- ▶ Fold filterpose (1) ud inde i beholderen.
- ▶ Sæt overdelen på, og lås beholderlukningen.
- ▶ Tænd våd-/tørstøvsuger.
- ▶ Hold sugeslangen med en hånd, og sug den enten direkte eller med det monterede tilbehør.

Sugning af let fugtigt snavs

Hvis der suges lidt fugtigt snavs op: Tag filterposen ud, og anvend kun patronfilteret.

- ▶ Sluk våd-/tørstøvsuger, og tag batteriet ud.
- ▶ Lås beholderlukningerne op.
- ▶ Fjern overdelen.

- ▶ Opstil beholderen.

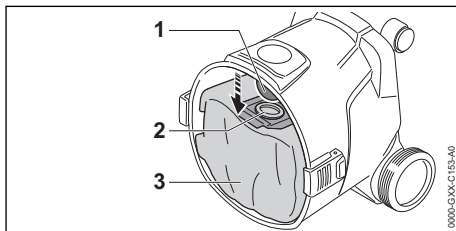

- ▶ Træk muffen (2) af sugestuds (1).
- ▶ Tag filterposen (3) ud af beholderen.
- ▶ Bortskaf filterposen (3) korrekt og miljøvenligt.
- ▶ Sæt overdelen på, og lås beholderlukningen.
- ▶ Tænd våd-/tørstøvsuger.
- ▶ Hold sugeslangen med en hånd, og sug den enten direkte eller med det monterede tilbehør.

11.2 Opsugning af væske

Hvis der overvejende suges væske ud: Skub skumfilteret hen over motorhuset.

- ▶ Sluk våd-/tørstøvsuger, og tag batteriet ud.
- ▶ Lås beholderlukningerne op.
- ▶ Fjern overdelen, og vend den om.
- ▶ Tag filterposen ud.

Tag patronfilteret af

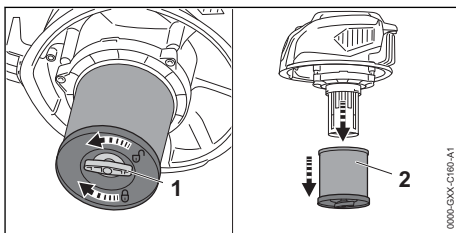

- ▶ Drej vingskruen (1) mod uret.
- ▶ Tag patronfilteret (2) af.

Kontrol af svømmeren

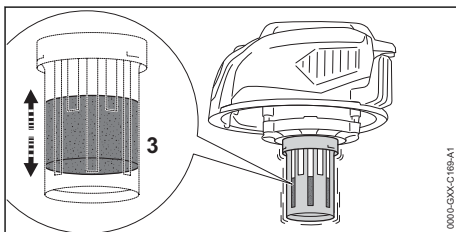

- ▶ Bevæg overdelen frem og tilbage. Svømmeren (3) bevæger sig.
- ▶ Hvis svømmeren (3) ikke bevæger sig: Rengør svømmeren (3) med en blød pensel.

- ▶ Hvis svømmeren (3) fortsat ikke bevæger sig: Anvend ikke våd-/tørstøvsugeren, og kontakt en STIHL-forhandler. Der er en fejl på svømmeren (3).

Skub skumstoffilteret på

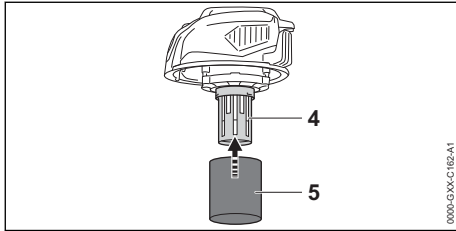

- ▶ Skub skumfilteret (5) hen over motorhuset (4).
- ▶ Sæt overdelen på, og lås beholderlukningen.
- ▶ Tænd våd-/tørstøvsugeren.
- ▶ Hold sugeslangen med en hånd, og sug den enten direkte eller med det monterede tilbehør.
- ▶ Hvis sugeeffekten er mærkbart forringet: Sluk for våd-/tørstøvsugeren, tag batteriet ud, og tøm beholderen.

11.3 Arbejde med gulvmundstykket

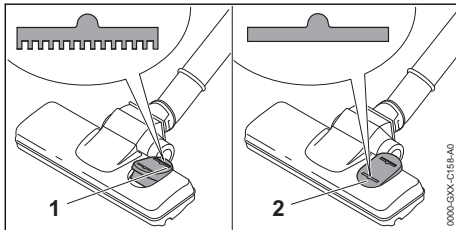



- ▶ Hvis der skal rengøres gulvtæpper: Sæt gulvmundstykkets vippekontakt i position (1).
- ▶ Hvis der skal rengøres glatte gulve: Sæt gulvmundstykkets vippekontakt i position (2).

11.4 Indstilling af niveau

Afhængigt af anvendelsen kan der indstilles 2 effektrin. Positionen af effektrinkontakten viser det indstillede effektrin.

Det indstillede effektrin påvirker batteriets funktionstid.

-  : Lavt effektniveau, lav effekt
-  : Maksimalt effektrin, maksimal effekt

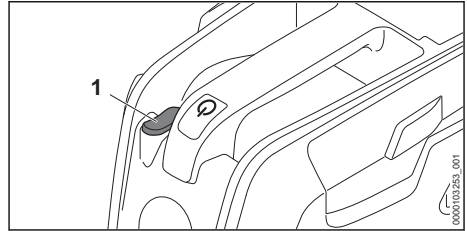

- ▶ Skub effektrinkontakten (1) til den ønskede position.

11.5 Indstil sugeeffekten ved gribestedet

Afhængigt af anvendelsen kan sugeeffekten justeres ved gribestedet.

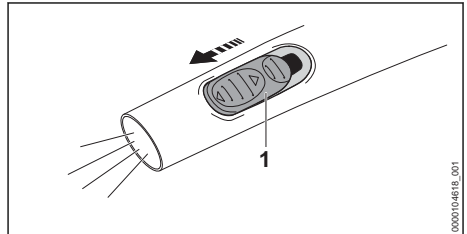

- ▶ Åbn hjælpeventilen (1) ved gribestedet med tommelfingeren for yderligere at regulere sugeeffekten.

12 Efter arbejdet

12.1 Efter arbejdet

- ▶ Sluk våd-/tørstøvsugeren, og tag batteriet ud.
- ▶ Tøm beholderen.
- ▶ Afmonter tilbehøret, og rengør det.
- ▶ Rengør våd-/tørstøvsugeren.
- ▶ Rengør batteriet.

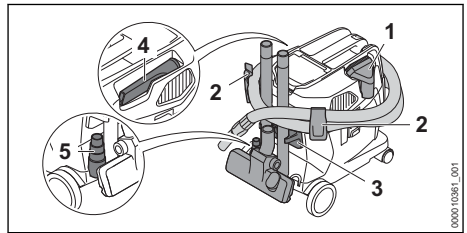

- ▶ Indsæt sugedysen i rummet (1)
- ▶ Vikl sugeslangen rundt om støvsugeren og på holderen (2).
- ▶ Fastgør tilbehør til holdere (3).
- ▶ Indsæt fugemundstykke i rummet (4).
- ▶ Indsæt el-værktøjsadapteren (5) i åbningen.

- ▶ Hvis våd-/tørstøvsugeren er våd: Lad våd-/tørstøvsugeren tørre.
- ▶ Hvis batteriet er vådt eller fugtigt: Lad batteriet tørre,  19.4.

12.2 Tømning af beholderen

- ▶ Sluk våd-/tørstøvsugeren, og tag batteriet ud.
- ▶ Lås beholderlukningerne op.
- ▶ Fjern overdelen.
- ▶ Tøm beholderen, og bortskaf indholdet korrekt.
- ▶ Hvis filterposen er sat ind i beholderen: Tag filterposen ud, og bortskaf den korrekt.
- ▶ Hvis der er suget væsker:
 - ▶ Lad patronfilteret eller skumfilteret tørre.
- ▶ Sæt overdelen på.

13 Transport

13.1 Transport af våd-/tørstøvsuger

- ▶ Sluk våd-/tørstøvsugeren, og tag batteriet ud.
- ▶ Tøm beholderen.

Bær våd-/tørstøvsugeren

- ▶ Bær våd-/tørstøvsugeren med en hånd på transportgrebet.

Skub våd-/tørstøvsuger

- ▶ Hold våd-/tørstøvsugeren i transportgrebet, og skub den.

Transport af våd-/tørstøvsugeren i et køretøj

- ▶ Sørg for at sikre våd-/tørstøvsugeren på en sådan måde, at den ikke vælter og ikke flytter sig.

13.2 Transport af batteriet

- ▶ Sluk våd-/tørstøvsugeren, og tag batteriet ud.
- ▶ Kontrollér, at batteriet er i sikkerhedskonform tilstand.
- ▶ Pak batteriet ind, så det ikke kan bevæge sig inde i emballagen.
- ▶ Emballagen skal sikres, så den ikke kan flytte sig.

Batteriet er underlagt kravene for transport af farligt gods. Batteriet er klassificeret som UN 3480 (litium-ion-batterier) og er blevet kontrolleret iht. FN-håndbogen angående kontroller og kriterier, del III, afsnit 38.3.

Transportbestemmelserne findes på www.stihl.com/safety-data-sheets.

14 Opbevaring

14.1 Opbevaring af våd-/tørstøvsuger

- ▶ Sluk våd-/tørstøvsugeren, og tag batteriet ud.

- ▶ Opbevar våd-/tørstøvsugeren, således at følgende betingelser er opfyldt:
 - Våd-/tørstøvsugeren kan ikke vælte og ikke kan flytte sig.
 - Våd-/tørstøvsuger befinder sig uden for børns rækkevidde.
 - Våd-/tørstøvsugeren er ren og tør.
 - Våd-/tørstøvsugeren befinder sig i et lukket rum.
 - Våd-/tørstøvsugeren befinder sig i et temperaturområde over 0 °C.

14.2 Opbevaring af batteriet

STIHL anbefaler at opbevare batteriet med en ladetilstand på mellem 40 % og 60 % (2 grønne LED'er lyser).

- ▶ Opbevar batteriet, så følgende betingelser opfyldes:
 - Batteriet er uden for børns rækkevidde.
 - Batteriet er rent og tørt.
 - Batteriet er i et lukket rum.
 - Batteriet er adskilt fra våd-/tørstøvsugeren.
 - Hvis batteriet opbevares i ladeapparatet: Træk netstikket ud, og opbevar batteriet med et ladeniveau på mellem 40 % og 60 % (2 grønne LED'er).
 - Batteriet opbevares ikke uden for de angivne temperaturgrænser,  19.3.

BEMÆRK

- Hvis batteriet ikke opbevares som beskrevet i denne brugsvejledning, kan batteriet blive dybdeafledet og dermed blive beskadiget, så det ikke kan repareres.
 - ▶ Oplad et afladet batteri, inden det opbevares. STIHL anbefaler at opbevare batteriet med en ladetilstand på mellem 40 % og 60 % (2 grønne LED'er lyser).
 - ▶ Opbevar batteriet adskilt fra våd-/tørstøvsugeren.

15 Rengøring

15.1 Rengøring af våd-/tørstøvsuger samt tilbehør

- ▶ Sluk våd-/tørstøvsugeren, og tag batteriet ud.
- ▶ Rengør våd-/tørstøvsugeren og tilbehøret med en våd klud.
- ▶ Rengør ventilationslidserne med en pensel.

15.2 Rengøring af patronfilter

- ▶ Sluk våd-/tørstøvsugeren, og tag batteriet ud.
- ▶ Tag patronfilteret ud.
- ▶ Fjern grov snavs fra ydersiden af patronfilteret.
- ▶ Skyl patronfilteret under rindende vand.

- ▶ Lad patronfilteret lufttørre.

15.3 Rengøring af batteriet

- ▶ Rengør batteriet med en fugtig klud.

16 Vedligeholdelse

16.1 Vedligeholdelsesintervaller

Vedligeholdelsesintervallerne afhænger af omgivelserbetingelserne og arbejdsbetingelserne.

STIHL anbefaler følgende vedligeholdelsesintervaller:

Hvert andet år

- ▶ Udskift patronfilter.

18 Afhjælpning af fejl

18.1 Afhjælpning af fejl på våd-/tørstøvsugereren eller batteriet

Fejl	LED'er på batteriet	Årsag	Afhjælpning
Våd-/tørstøvsugereren starter ikke, når der tændes for den.	1 LED blinker grønt.	Batteriets ladeniveau er for lavt.	▶ Oplad batteri.
	1 LED lyser rødt.	Batteriet er for varmt eller for koldt.	▶ Tag batteriet ud. ▶ Lad batteriet køle af eller varme op.
	3 LED'er blinker rødt.	Der er en fejl i våd-/tørstøvsugereren.	▶ Tag batteriet ud. ▶ Rengør de elektriske kontakter i batteriskakten. ▶ Sæt batteriet i. ▶ Tænd våd-/tørstøvsugereren. ▶ Hvis 3 LED'er fortsætter med at blinke rødt: Brug ikke våd-/tørstøvsugereren, og kontakt en STIHL forhandler.
	3 LED'er lyser rødt.	Våd-/tørstøvsugereren er for varm.	▶ Tag batteriet ud. ▶ Lad våd-/tørstøvsugereren køle af.
	4 LED'er blinker rødt.	Der er en fejl i batteriet.	▶ Tag batteriet ud, og sæt det i igen. ▶ Tænd våd-/tørstøvsugereren. ▶ Batteriet må ikke bruges, kontakt en STIHL forhandler, hvis de 4 LED'er fortsat blinker rødt.
	-	Den elektriske forbindelse mellem våd-/tørstøvsugereren og batteriet er afbrudt.	▶ Tag batteriet ud. ▶ Rengør de elektriske kontakter i batteriskakten. ▶ Sæt batteriet i.
	-	Batteriet er fugtigt.	▶ Lad batteriet tørre,  19.4.
Våd-/tørstøvsugereren går ud under brug.	3 LED'er lyser rødt.	Våd-/tørstøvsugereren er for varm.	▶ Tag batteriet ud. ▶ Lad våd-/tørstøvsugereren køle af.
	-	Der er en elektrisk fejl.	▶ Tag batteriet ud, og sæt det i igen. ▶ Tænd våd-/tørstøvsugereren.
Driftstiden for våd-/tørstøvsugereren er for kort.	-	Batteriet er ikke ladet helt op.	▶ Lad batteriet helt op.
	-	Batteriets levetid er overskredet.	▶ Udskift batteriet.

- ▶ Udskift skumstoffilter.

17 Reparation

17.1 Reparation af våd-/tørstøvsugereren og batteri

Brugeren kan ikke selv reparere våd-/tørstøvsugereren, tilbehøret og batteriet.

- ▶ Hvis våd-/tørstøvsugereren eller tilbehøret er blevet beskadiget: Brug ikke våd-/tørstøvsugereren og/eller tilbehøret, og kontakt en STIHL forhandler.
- ▶ Hvis batteriet er defekt eller beskadiget: Udskift batteriet.

Fejl	LED'er på batteriet	Årsag	Afhjælpning
Sugeeffekten er for lav.	-	Filterposen eller beholderen er fuld	<ul style="list-style-type: none"> ▶ Sluk våd-/tørstøvsugeren, og tag batteriet ud. ▶ Udskift filterposen, eller tøm beholderen.
	-	Patronfilteret er tilsmudset.	<ul style="list-style-type: none"> ▶ Sluk våd-/tørstøvsugeren, og tag batteriet ud. ▶ Rengør patronfilteret, eller skift det ud.
	-	Beholderen er fuld. Svømmeren er aktivert.	<ul style="list-style-type: none"> ▶ Sluk våd-/tørstøvsugeren, og tag batteriet ud. ▶ Tøm beholderen.
	-	Sugeslangen eller tilbehøret er tilstoppet.	<ul style="list-style-type: none"> ▶ Sluk for våd-/tørstøvsugeren, og tag batteriet ud. ▶ Rengør sugeslangen eller tilbehøret.
Der kommer væske ud af våd-/tørstøvsugeren.	-	Beholderen er fuld, og svømmeren er blokeret.	<ul style="list-style-type: none"> ▶ Sluk for våd-/tørstøvsugeren, og tag batteriet ud ▶ Tøm beholderen. ▶ Kontrollér svømmeren.
	-	Der er blevet suget skum op.	<ul style="list-style-type: none"> ▶ Sluk for våd-/tørstøvsugeren, og tag batteriet ud ▶ Anvend ikke våd-/tørstøvsuger, og lad den kontrollere af en STIHL forhandler.

19 Tekniske data

19.1 Våd-/tørstøvsuger STIHL SEA 60.0 L

- Godkendt batteri: STIHL AK
- Elektrisk beskyttelsestype: IPX4 (beskyttelse mod stænk vand fra alle sider)
- Vægt uden batteri: 7,5 kg
- Maks. luftgennemstrømning (turbine): 3200 l/min
- Maks. luftgennemstrømning (sugeslangens ende): 1800 l/min
- Maks. undertryk (turbine): 190 mbar
- Maks. undertryk (sugeslangens ende): 180 mbar
- Dimensioner
 - Længde: 441 mm
 - Bredde: 350 mm
 - Højde: 452 mm
- Sugelangens dimensioner: Ø 32 mm x 2,2 m
- Beholderens maks. indhold (tørt): 11,5 l

Batteritiden kan ses her: www.stihl.com/battery-life.

19.2 Batteri STIHL AK

- Batteriteknologi: litium-ion
- Spænding: 36 V
- Kapacitet i Ah: Se mærkeplade
- Energiindhold i Wh: Se mærkeplade
- Vægt i kg: Se mærkeplade

19.3 Temperaturgrænser



ADVARSEL

- Batteriet er ikke beskyttet mod alle påvirkninger fra omgivelserne. Hvis batteriet udsættes for bestemte omgivelsespåvirkninger, kan der gå ild i det, eller det kan eksplodere. Personer kan komme alvorligt til skade, og der kan opstå materielle skader.
 - ▶ Oplad ikke batteriet under - 20 °C eller over + 50 °C.
 - ▶ Opbevar ikke batteriet under - 20 °C eller over + 70 °C.
 - ▶ Anvend ikke våd-/tørstøvsugeren under - 0 °C eller over + 50 °C.
 - ▶ Opbevar ikke våd-/tørstøvsugeren under - 0 °C eller over + 70 °C.

19.4 Anbefalede temperaturområder

Overhold følgende temperaturområder af hensyn til en optimal ydeevne i våd-/tørstøvsugeren og batteriet:

- Våd-/tørstøvsuger:
 - Anvendelse: 0 °C til + 40 °C
 - Opbevaring: 0 °C til + 50 °C
- Batteri:
 - Opladning: + 5 °C til + 40 °C
 - Anvendelse: - 10 °C til + 40 °C
 - Opbevaring: - 20 °C til + 50 °C

Hvis batteriet oplades, anvendes eller opbevares uden for de anbefalede temperaturområder, kan ydeevnen være reduceret.

Hvis batteriet er vådt eller fugtigt, skal du lade batteriet tørre i mindst 48 timer ved over + 15 °C og under + 50 °C og ved under 70 % luftfugtighed. Højere luftfugtighed kan føre til længere tørretid.

19.5 REACH

REACH betegner en EF-forordning til registrering, vurdering og godkendelse af kemikalier.

Informationer om overholdelse af REACH-forordningen kan findes på www.stihl.com/reach.

20 Reservedele og tilbehør

20.1 Reservedele og tilbehør

STIHL Disse symboler kendetegner originale reservedele fra STIHL og originalt tilbehør fra STIHL.

STIHL anbefaler, at der anvendes originale reservedele fra STIHL og originalt tilbehør fra STIHL.

Reservedele og tilbehør fra andre producenter kan ikke vurderes af STIHL med hensyn til pålidelighed og sikkerhed samt egnethed på trods af løbende markedsovervågning, og STIHL kan heller ikke give garanti for deres anvendelse.

Originale reservedele fra STIHL og originalt tilbehør fra STIHL kan fås hos en STIHL-forhandler.

20.2 Vigtige reservedele

– Patronfilter: SE01-703-5900

21 Bortskaffelse

21.1 Bortskaffelse af våd-/tørstøvsuger og batteri

Oplysninger om bortskaffelse kan fås hos de lokale myndigheder eller hos en STIHL forhandler.

Ukorrekt bortskaffelse kan være sundhedsskadeligt og belaste miljøet.

- ▶ STIHL-produkter inklusive emballage skal overdrages til et egnet indsamlingssted til genbrug i henhold til gældende lokale regler.
- ▶ Må ikke bortskaffes som husholdningsaffald.

22 Produktinformation

22.1 Våd-/tørstøvsuger STIHL SEA 60.0 L

ANDREAS STIHL AG & Co. KG
Badstraße 115
D-71336 Waiblingen

Tyskland

- Konstruktionsstype: Våd-/tørstøvsuger af støvklasse L
- Fabrikmærke: STIHL
- Type: SEA 60.0 L
- Serienummer: SA04

Den tekniske dokumentation opbevares sammen med ANDREAS STIHL AG & Co. KG's produktgodkendelse.

Fremstillingsåret, fremstillingslandet og maskinnummeret er angivet på våd-/tørstøvsugeren.

23 Adresser

www.stihl.com

Innholdsfortegnelse

1	Forord.....	98
2	Informasjon om denne bruksanvisningen.....	99
3	Oversikt.....	99
4	Sikkerhetsforskrifter.....	101
5	Gjøre våt-/tørstøvsugeren klar til bruk.....	105
6	Lade batteriet og LEDer.....	105
7	Sette sammen våt-/tørstøvsugeren.....	106
8	Sette inn og ta ut batteriet.....	107
9	Slå på og av våt-/tørstøvsugeren.....	107
10	Kontrollere våt-/tørstøvsugeren og batteriet.....	107
11	Arbeide med våt-/tørstøvsugeren.....	108
12	Etter arbeidet.....	109
13	Transport.....	110
14	Oppbevaring.....	110
15	Rengjøring.....	110
16	Vedlikeholde.....	111
17	Reparere.....	111
18	Utbedre feil.....	111
19	Tekniske data.....	112
20	Reservedeler og tilbehør.....	113
21	Kassering.....	113
22	Produktinformasjon.....	113
23	Adresser.....	113

1 Forord

Kjære kunde,

vi er glade for at du har valgt STIHL. Vi utvikler og fremstiller våre produkter i topp kvalitet i samarbeid med behovene til våre kunder. Dermed skapes produkter med høy pålitelighet selv ved ekstrem belastning.

STIHL står også for topp kvalitet ved servicen. Vår faghandelen sikrer kompetent rådgivning og opplæring, samt omfattende teknisk omsorg.

STIHL støtter uttrykkelig en bærekraftig og ansvarlig omgang med naturen. Denne bruksanvisningen hjelper deg med å gi ditt STIHL-produkt en lang levetid på trygt og miljøvennlig vis.

Vi takker for din tiltro og ønsker deg god fornøyelse med ditt STIHL-produkt.

N. S. Stihl

Dr. Nikolas Stihl

VIKTIG! MÅ LESE FØR BRUK OG OPPBEVARERES.

2 Informasjon om denne bruksanvisningen

2.1 Gjeldende dokumenter

De lokale sikkerhetsforskriftene gjelder.

► I tillegg til denne bruksanvisningen skal en lese, forstå og oppbevare følgende dokumenter:

- Sikkerhetsanvisninger for batteriet STIHL AK
- Bruksanvisning for ladeapparat STIHL AL 101, 301, 500, 501
- Sikkerhetsinformasjon for STIHL batterier og produkter med innebygd batteri: www.stihl.com/safety-data-sheets
- Bruksanvisning og emballasjen til tilbehøret som brukes

2.2 Merking av advarslene i teksten



- Merknaden henviser til farer som kan føre til alvorlige personskader eller døden.
 - De angitte tiltakene kan gjøre at alvorlige personskader eller død unngås.

LES DETTE

- Merknaden henviser til farer som kan føre til materielle skader.
 - De angitte tiltakene kan gjøre at materielle skader unngås.

2.3 Symboler i teksten



Dette symbolet henviser til et kapittel i denne bruksanvisningen.

3 Oversikt

3.1 Våt-/tørssuger og batteri

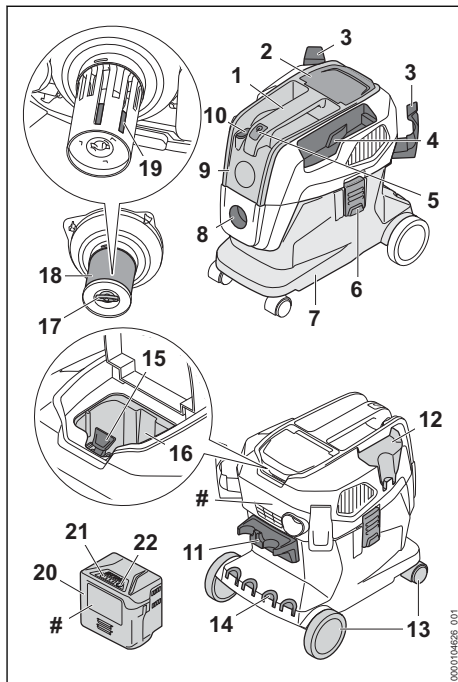

1 Transporthåndtak

Det øvre transporthåndtaket brukes til å bære og flytte våt-/tørssugeren.

2 Deksel

Dekselet dekker til batterisporet.

3 Holder

Holderen brukes til oppbevaring av sugeslangen.

4 Felt

Beholderen brukes til å lagre den medfølgende fuge dysen.

5 Tast

Tasten brukes til å slå på og av våt-/tørssugeren.

6 Lås

Låsen fester overdelen til beholderen.

7 Beholder

Beholderen samler opp støv, smuss og væske som suges opp.

8 Sugestuss

Sugestussen brukes til å koble sugeslangen til beholderen.

9 Overdel

Overdelen inneholder elektromotoren, filteret og flottøren.

10 Effektkranbryter

Effektkranbryteren brukes til å stille inn effekttrinn.

11 Holder

Beholderen brukes til oppbevaring av sugerøret og gulvdysen.

12 Felt

Beholderen brukes til å lagre den medfølgende sugedysen.

13 For-/bakhjul

For-/bakhjulene brukes til å flytte og transportere våt-/tørresugeren.

14 Kontakt

Kontakten brukes til oppbevaring av sugerørene.

15 Låsespak

Låsespaken holder batteriet i batterispor.

16 Batterispor

Batterisporer tar imot batteriet.

17 Vingeskrue

Vingeskruen lukker lokket på patronfilteret.

18 Patronfilter

Patronfilteret filtrerer støv og smuss fra luften som suges inn.

19 Flottør

Flottøren blokkerer luftstrømmen til våt-/tørresugeren når beholderen er helt full med væske.

20 Batteri

Batteriet forsyner våt-/tørresugeren med strøm.

21 Lysdioder

Lysdiodene viser ladetilstanden til batteriet og feil.

22 Tast

Tasten aktiverer lysdiodene på batteriet.

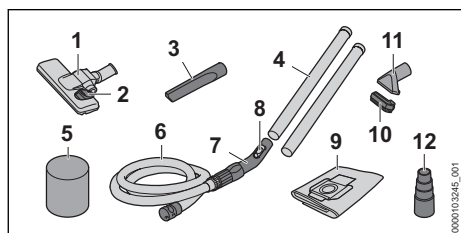
Typeskilt med maskinnummer**3.2 Medfølgende tilbehør****1 Gulvdyse**

Gulvdysen brukes til å suge på glatte gulv og teppegulv.

2 Viftebryter

Viftebryteren kobler om mellom suging på teppegulv og suging på glatt gulv.

3 Fugedyse

Fugedysen brukes til å suge vanskelig tilgjengelige steder.

4 Sugerør

Sugerøret fører støv, smuss og væske som suges opp til sugeslangen.

5 Skumplastfilter

Skumplastfilteret brukes ved våtsuging.

6 Sugelangse

Sugeslangen fører støv, smuss og væske som suges opp til beholderen.

7 Gripepunkt

Gripepunktet benyttes til å holde og føre sugeslangen.

8 Sekundærluftskyver

Sekundærluftskyveren regulerer sugeeffekten på gripepunktet.

9 Filterpose

Filterposen samler opp støv og smuss som er sugd opp og brukes til avfallshåndtering med lite støv. Filterposen holder støv og smuss unna patronfilteret.

10 Børstestykke

Børstestykket brukes til å suge på ømfintlige overflater.

11 Sugedyse

Sugedysen brukes til å suge opp grovt smuss.

12 Adapter til elektroverktøy

Adapteren brukes til å koble til elektroverktøy med sugemuligheter.

3.3 Symboler

Symbolene kan stå på våt-/tørresugeren og batteriet, og har følgende betydning:



Dette symbolet angir tasten til å slå på og av apparatet.



Dette symbolet angir sekundærluftskyveren til regulering av sugeeffekten.



Maksimalt effekttrinn.





Lavt effekttrinn.

 I denne posisjonen er gulvmunnstykket innstilt for suging av glatte gulv.

 I denne posisjonen er gulvmunnstykket innstilt for suging av teppegulv.

 Vingeskruen låser opp patronfilteret i denne posisjonen.

 Vingeskruen låser patronfilteret i denne posisjonen.

 Dette produktet benyttes med et oppladbart STIHL-batteri. Batteriene som kan brukes er beskrevet i denne bruksanvisningen.

 1 lysdiode lyser rødt. Batteriet er for varmt eller kaldt.



 4 lysdioder blinker rødt. Det er en feil i batteriet.



 **L_{WA}** Garantert lydeffektnivå iht. direktiv 2000/14/EF i dB(A) for å gjøre lydutslipp fra produkter sammenlignbare.

 Angivelsen ved siden av symbolet angir energiinnholdet i batteriet i henhold til spesifikasjonene fra celle-produsenten. Energiinnholdet som er tilgjengelig i anvendelsen, er mindre.

 Produktet må ikke kasseres med husholdningsavfallet.

STIHL Disse symbolene identifiserer STIHL-reservedeler og originalt STIHL-tilbehør.

 Dette symbolet indikerer plasseringen av den selvklebende Smart Connector på produktet.

4 Sikkerhetsforskrifter

4.1 Varselsymboler

Varselsymbolene på våt-/tørrsugeren eller batteriet har følgende betydning:

 Følg sikkerhetsmerknadene og tiltakene.

 Les, forstå og oppbevar bruksanvisningen.

 Ta ut batteriet ved arbeidspauser, transport, oppbevaring, vedlikehold eller reparasjon.

 Beskytt våt-/tørrsugeren mot regn og fuktighet.

 Batteriet må beskyttes mot varme og ild.

 Batteriet må beskyttes mot regn og fuktighet, og må ikke dyppes i væske.

 Følg sikkerhetsanvisninger og de tilhørende tiltakene før støvklasse L.

4.2 Tiltent bruk

Våt-/tørrsugeren STIHL SEA 60.0 L brukes til følgende:

- Suge opp støv, smuss, spon, sand og lignende materialer
- Suge opp støv i støvklasse L. Støvklasse L omfatter f.eks. husstøv og støv som sand, gips og kalk med en grenseverdi for eksponering (AGW) på < 1 mg/m³ iht. IEC 60335-2-69
- Suge opp væsker

Våt-/tørrsugeren er ikke egnet for kommersiell bruk.

Våt-/tørrsugeren STIHL SEA 60.0 L skal ikke brukes til følgende:

- Suge opp asbest
- Suge opp støv som inneholder sykdomsfremkallende stoffer og mugg
- Suge opp glødende partikler, varm aske, glødende sigaretter og lignende materialer
- Suge opp magnesiumstøv, aluminiumstøv, blyholdig støv og lignende materialer
- Suge opp bensin, tynnere, løsemidler og lignende materialer
- Suge opp syre, lut, baser og lignende materialer
- Suge opp støv i støvklasse M med en grenseverdi for eksponering (AGW) på $\geq 0,1$ mg/m³ iht. IEC 60335-2-69
- Suge opp annet støv i støvklasse H med en grenseverdi for eksponering (AGW) på < 0,1 mg/m³ iht. IEC 60335-2-69
- Suge opp fettholdige væsker
- Suge opp saltholdig vann
- Bruk som vannpumpe

Våt-/tørrsugeren skal ikke brukes når det regner.

Batteriet STIHL AK forsyner våt-/tørrsugeren med strøm.

⚠ ADVARSEL

- Batterier som STIHL ikke har godkjent for bruk med våt-/tørssugeren, kan forårsake brann og eksplosjon. Personer kan bli alvorlig skadet eller omkomme, og det kan oppstå materielle skader.
 - ▶ Våt-/tørssugeren skal anvendes med et STIHL AK-batteri.
- Hvis våt-/tørssugeren eller batteriet ikke brukes som tiltenkt, kan personer bli alvorlig skadet eller drept og det kan oppstå materielle skader.
 - ▶ Bruk våt-/tørssugeren og batteriet slik det er beskrevet i denne bruksanvisningen.

4.3 Krav til brukeren

⚠ ADVARSEL

- Brukere uten opplæring er ikke i stand til å oppdage eller vurdere farene forbundet med våt-/tørssugeren og batteriet. Brukeren eller andre personer kan bli alvorlig skadet eller drept.



- ▶ Les, forstå og oppbevar bruksanvisningen.

- ▶ Dersom våt-/tørssugeren eller batteriet gis videre til en annen person: Gi bruksanvisningen videre.
- ▶ Forsikre deg om at brukeren innfrir følgende krav:
 - Brukeren er uthvilt.
 - Denne maskinen og batteriet må ikke brukes av personer (inkludert barn) med reduserte fysiske, sensoriske eller mentale evner eller manglende erfaring og kunnskap.
 - Brukeren kan gjenkjenne eller bedømme farene med våt-/tørssugeren og batteriet.
 - Brukeren er myndig eller brukeren blir opplært i et yrke i henhold til nasjonale forskrifter og under oppsyn.
 - Brukeren er fått en opplæring av en STIHL fagforhandler eller en sakkynndig person, før han benytter våt-/tørssugeren første gang.
 - Brukeren er ikke påvirket av alkohol, legemidler eller narkotiske stoff.
- ▶ Dersom det oppstår uklarheter: Oppsøk en STIHL fagforhandler.

4.4 Klær og utstyr

⚠ ADVARSEL

- Under arbeidet kan langt hår trekkes inn i våt-/tørssugeren. Brukeren kan bli alvorlig skadet.
 - ▶ Sett opp og sikre langt hår slik at det befinner seg over skulderen.
- Under arbeidet kan støv virvles opp. Støv som pustes inn, kan være helseskadelig og utløse allergiske reaksjoner.
 - ▶ Hvis støv virvles opp: Bruk en vernemaske for støv.
- Uegnede klær kan hekte seg fast i våt-/tørssugeren. Brukere uten egnet bekledning kan bli alvorlig skadd.
 - ▶ Bruk trangt sittende klær.
 - ▶ Ta av sjal og smykker.
- Dersom brukeren bruker uegnede sko, kan han/hun skli. Brukeren kan bli skadet.
 - ▶ Bruk faste, lukkede sko med gripesterk såle.

4.5 Arbeidsområde og omgivelsen

4.5.1 Våt-/tørssuger

⚠ ADVARSEL

- Personer som ikke deltar, barn og dyr kan ikke gjenkjenne eller bedømme farene med våt-/tørssugeren. Personer som ikke deltar, barn og dyr kan bli alvorlig skadet.
 - ▶ Pass på at ingen andre verken folk eller dyr oppholder seg i arbeidsområdet.
 - ▶ Ikke la våt-/tørssugeren være uten oppsyn.
 - ▶ Sikre at barn ikke kan leke med våt-/tørssugeren.
- Våt-/tørssugeren er ikke beskyttet mot vann. Dersom det arbeides i regn eller i fuktige omgivelser, kan det føre til elektrisk støt. Brukeren kan bli alvorlig skadet eller drept, og våt-/tørssugeren kan skades.
 - ▶ Det skal ikke arbeides i regn eller fuktige omgivelser.
- Elektriske komponenter i våt-/tørssugeren kan danne gnister. Gnister kan utløse brann eller eksplosjoner i lett brennbare eller eksplosive omgivelser. Personer kan bli alvorlig skadet eller omkomme, og materielle skader kan oppstå.
 - ▶ Det skal ikke arbeides i en lett brennbar eller eksplosiv omgivelse.
- Avtrekksluft pustes inn kan være helseskadelig og utløse allergiske reaksjoner.
 - ▶ Sørg for tilstrekkelig ventilasjon.
 - ▶ Følg nasjonale forskrifter for ventilasjon av rom og for luftutskiftingsraten.

4.5.2 Batteri

▲ ADVARSEL

- Personer som ikke deltar, barn og dyr kan ikke gjenkjenne eller bedømme farene med batteriet. Personer som ikke deltar, barn og dyr kan bli alvorlig skadet.
 - ▶ Personer som ikke deltar, barn og dyr må holdes unna.
 - ▶ Ikke la batteriet være uten oppsyn.
 - ▶ Sikre at barn ikke kan leke med batteriet.
- Batteriet er ikke beskyttet mot enhver miljøpåvirkning. Dersom batteriet utsettes for bestemte miljøpåvirkninger, kan batteriet ta fyr, eksplodere eller bli skadd. Personer kan bli alvorlig skadet og materielle skader kan oppstå.



- ▶ Batteriet må beskyttes mot varme og ild.
- ▶ Batteriet må ikke kastes i ild.

- ▶ Batteriet må ikke lades, benyttes og oppbevares utenfor de angitte temperaturgrensene,  19.3.



- ▶ Batteriet må beskyttes mot regn og fuktighet, og må ikke dypes i væske.

- ▶ Batteriet må holdes unna metalliske smådeleler.
- ▶ Batteriet må ikke utsettes for høyt trykk.
- ▶ Batteriet må ikke utsettes for mikrobølger.
- ▶ Batteriet må beskyttes mot kjemikalier og salt.

4.6 Sikker tilstand

4.6.1 Sikker tilstand

Våt-/tørrsugeren er sikker når følgende betingelser er oppfylt:

- Våt-/tørrsugeren er uskadet.
- Dekslet er lukket og uskadd.
- Våt-/tørrsugeren er ren og tørr.
- Betjeningselementene fungerer og er ikke endret.
- Patronfilteret er satt inn og er uskadd.
- Hvis det skal suges opp væske: Flottøren går lett.
- Det er montert originalt STIHL-tilbehør for denne våt-/tørrsugeren.
- Tilbehøret er montert riktig.

▲ ADVARSEL

- I usikker stand kan komponenter slutte å fungere korrekt, og sikkerhetsinnretninger tre ut av kraft. Personer kan bli alvorlig skadet eller drept.

- ▶ Arbeid med en uskadet våt-/tørrsuger.
- ▶ Dersom våt-/tørrsugeren er tilsmusset eller våt: Rengjør våt-/tørrsugeren og la den tørke.
- ▶ Hvis batterisporet er vått eller fuktig: La batterisporet tørke.
- ▶ Våt-/tørrsugeren må ikke endres.
- ▶ Dersom betjeningselementene ikke fungerer: Ikke arbeid med våt-/tørrsugeren.
- ▶ Arbeid med et montert og uskadd filter.
- ▶ Det må monteres originalt STIHL-tilbehør på denne våt-/tørrsugeren.
- ▶ Tilbehøret må monteres slik det er beskrevet i denne bruksanvisningen eller i bruksanvisningen for tilbehøret.
- ▶ Ikke stikk gjenstander inn i åpningene på våt-/tørrsugeren.
- ▶ Skift ut slitte eller skadde varselskilt.
- ▶ Dersom det oppstår uklarheter: Oppsøk en STIHL fagforhandler.

4.6.2 Batteri

Batteriet er i en sikker tilstand dersom følgende betingelser er oppfylt:

- Batteriet er uskadd.
- Batteriet er rent og tørt.
- Batteriet fungerer og er uforandret.

▲ ADVARSEL

- I usikker tilstand kan batteriet ikke lengre fungere trygt. Personer kan bli alvorlig skadet.
 - ▶ Arbeid med et uskadd og fungerende batteri.
 - ▶ Et skadd eller defekt batteri må ikke lades.
 - ▶ Dersom batteriet er tilsmusset: Rengjør batteriet.
 - ▶ Ikke ta på batteriet med fuktige hender.
 - ▶ Hvis batteriet er vått eller fuktig: La batteriet tørke,  19.4.
 - ▶ Batteriet må ikke endres.
 - ▶ Ikke stikk gjenstander inn i åpningen til batteriet.
 - ▶ De elektriske kontaktene til batteriet må ikke forbindes med metalliske gjenstander og kortsluttes.
 - ▶ Batteriet må ikke åpnes.
 - ▶ Skift ut slitte eller skadde varselskilt.
- Det kan tre væske ut av et skadd batteri. Dersom væsken kommer i kontakt med huden eller øynene, kan huden eller øynene bli irriteret.
 - ▶ Unngå kontakt med væsken.
 - ▶ Dersom det har oppstått kontakt med huden: Vask de aktuelle hudområdene med rikelig vann og såpe.

- ▶ Dersom det har oppstått kontakt med øynene: Skyll øynene i minst 15 minutter med rikelig vann og oppsøk lege.
- Et skadd eller defekt batteri kan lukte uvanlig, ryke eller brenne. Personer kan bli alvorlig skadet eller omkomme, og materielle skader kan oppstå.
 - ▶ Dersom batteriet lukter uvanlig eller ryker: Batteriet må ikke brukes og det må holdes unna brennbare stoffer.
 - ▶ Hvis batteriet brenner: Forsøk å slukke batteriet med brannslukker eller vann.

4.7 Arbeid

▲ ADVARSEL

- Brukeren kan i visse situasjoner ikke lengre arbeide konsentrert. Brukeren kan snuble, falle og bli alvorlig skadet.
 - ▶ Det må arbeides rolig og vel overveid.
 - ▶ Dersom lysforholdene og siktforholdene er dårlig: Ikke bruk våt-/tørrsugeren.
 - ▶ Våt-/tørrsugeren må betjenes alene.
 - ▶ Vær oppmerksom på hindringer.
 - ▶ Arbeid stående på gulvet og hold balansen. Dersom det må arbeides i høyden: Benytt en løfteplattform eller et sikkert stillas.
 - ▶ Hvis man begynner å føle tretthet: Ta en pause i arbeidet.
- Dersom våt-/tørrsugeren forandrer seg eller oppfører seg uvanlig under arbeidet, kan våt-/tørrsugeren være i usikker tilstand. Personer kan bli alvorlig skadet og materielle skader kan oppstå.
 - ▶ Avslutt arbeidet, ta ut batteriet og oppsøk en STIHL-fagforhandler.
 - ▶ Våt-/tørrsugeren må brukes stående.
 - ▶ Ikke dekk til våt-/tørrsugeren på grunn av tilstrekkelig utskifting av kjøleluften.
- Hvis det skal suges opp væske kan det dannes skum. Skummet kan ikke aktivere flottøren og suges inn i motoren. Våt-/tørrsugeren kan bli skadet.
 - ▶ Hvis det oppstår skum: Avslutt arbeidet, ta ut batteriet og oppsøk en STIHL fagforhandler.
- Hvis sugeslangen trekkes, kan våt-/tørrsugeren bevege seg og velte. Det kan oppstå materielle skader.
 - ▶ Ikke trekk i sugeslangen.
- Hvis våt-/tørrsugeren står på en skrå, ujevn eller ikke-belagt overflate, kan flytte på seg og falle. Det kan oppstå materielle skader.
 - ▶ Sett våt-/tørrsugeren på en vannrett, jevn eller fast overflate.

- Ved arbeid i høyden kan våt-/tørrsugeren falle ned. Personer kan bli alvorlig skadet og materielle skader kan oppstå.
 - ▶ Benytt en løfteplattform eller et sikkert stillas.
 - ▶ Ikke plasser våt-/tørrsugeren på en løfteplattform eller et stillas.

4.8 Transport

4.8.1 Våt-/tørrsuger

▲ ADVARSEL

- Våt-/tørrsugeren kan velte eller bevege seg under transport. Det kan oppstå personskader og materielle skader.
 - ▶ Slå av våt-/tørrsugeren.
 - ▶ Ta ut batteriet.



- ▶ Tøm beholderen og kasser innholdet på forskriftsmessig måte.
- ▶ Våt-/tørrsugeren må transporteres stående.
- ▶ Våt-/tørrsugeren må sikres slik at den ikke kan velte eller bevege seg.

4.8.2 Batteri

▲ ADVARSEL

- Batteriet er ikke beskyttet mot enhver miljøpåvirkning. Dersom batteriet utsettes for bestemte miljøpåvirkninger kan batteriet skades, og det kan oppstå materielle skader.
 - ▶ Et skadd batteri skal ikke transporteres.
- Batteriet kan velte eller bevege seg under transporten. Det kan oppstå personskader og materielle skader.
 - ▶ Batteriet skal pakkes slik i forpakningen at det ikke kan bevege seg.
 - ▶ Forpakningen må sikres slik at den ikke kan bevege seg.

4.9 Oppbevaring

4.9.1 Våt-/tørrsuger

▲ ADVARSEL

- Barn kan ikke gjenkjenne eller bedømme farer med våt-/tørrsugeren. Barn kan bli alvorlig skadet.
 - ▶ Slå av våt-/tørrsugeren.
 - ▶ Ta ut batteriet.



- ▶ Våt-/tørrsugeren må oppbevares utilgjengelig for barn.
- De elektriske kontaktene på våt-/tørrsugeren og metallkomponenter kan korrodere på grunn av fuktighet. Våt-/tørrsugeren kan bli skadet.



- ▶ Ta ut batteriet.

- ▶ Oppbevar våt-/tørrsugeren rent og tørt.

4.9.2 Batteri

▲ ADVARSEL

- Barn kan ikke gjenkjenne eller bedømme batteriets farer. Barn kan bli alvorlig skadet.
 - ▶ Batteriet må oppbevares utilgjengelig for barn.
- Batteriet er ikke beskyttet mot enhver miljøpåvirkning. Dersom batteriet utsettes for bestemte miljøpåvirkninger, kan det skades.
 - ▶ Oppbevar batteriet rent og tørt.
 - ▶ Batteriet skal oppbevares i et lukket rom.
 - ▶ Oppbevar batteriet separat fra våt-/tørrsugeren.
 - ▶ Hvis batteriet er lagret i ladeapparatet: Trekk ut nettpluggen og oppbevar batteriet med et ladenivå mellom 40 % og 60 % (2 grønt lysende lysdioder).
 - ▶ Batteriet må ikke oppbevares utenfor de angitte temperaturgrensene, [19.3](#).

4.10 Rengjøring, vedlikehold og reparasjon

▲ ADVARSEL

- Hvis batteriet er satt inn ved rengjøring, vedlikehold eller reparasjon, kan våt-/tørrsugeren slås på utilsiktet. Personer kan bli alvorlig skadet og materielle skader kan oppstå.
 - ▶ Slå av våt-/tørrsugeren.



- ▶ Ta ut batteriet.

- Sterke rengjøringsmidler, rengjøring med høytrykksvasker eller skarpe gjenstander kan skade våt-/tørrsugeren eller batteriet. Dersom våt-/tørrsugeren eller batteriet ikke rengjøres på riktig måte, kan komponenter slutte å fungere riktig og sikkerhetsinnretninger tre ut av kraft. Personer kan bli alvorlig skadet.
 - ▶ Våt-/tørrsugeren og batteriet skal rengjøres slik som beskrevet i denne bruksanvisningen.

- Dersom våt-/tørrsugeren eller batteriet ikke vedlikeholdes og repareres på riktig måte, kan komponenter slutte å fungere riktig og sikkerhetsinnretninger tre ut av kraft. Personer kan bli alvorlig skadet eller drept.
 - ▶ Våt-/tørrsugeren og batteriet må ikke vedlikeholdes eller repareres selv.
 - ▶ Hvis våt-/tørrsugeren eller batteriet må vedlikeholdes eller repareres: Oppsøk en STIHL fagforhandler.

5 Gjøre våt-/tørrsugeren klar til bruk

5.1 Gjøre våt-/tørrsugeren klar til bruk

Før hver arbeidsstart må følgende trinn gjennomføres:

- ▶ Forsikre deg om at følgende komponenter er i sikker tilstand:
 - Våt-/tørrsuger, [14.6.1](#).
 - Batteri, [14.6.2](#).
- ▶ Kontroller batteriet, [10.2](#).
- ▶ Lad batteriet fullstendig, [14.6](#).
- ▶ Rengjør våt-/tørrsugeren, [15.1](#).
- ▶ Plasser våt-/tørrsugeren på en stabil og jevn overflate slik at den ikke kan gli eller velte.
- ▶ Monter sugeslangen, [7.2.1](#).
- ▶ Kontroller patronfilteret, [10.1](#).
- ▶ Hvis det brukes tilbehør: monter tilbehøret, [7.3](#).
- ▶ Dersom trinnene ikke kan gjennomføres: Ikke bruk våt-/tørrsugeren, og oppsøk en STIHL-fagforhandler.

6 Lade batteriet og LEDer

6.1 Lade batteriet

Ladetiden er avhengig av forskjellige innflytelser, f.eks. temperaturen til batteriet eller omgivelsestemperaturen. For optimal ytelsesevne må det anbefalte temperaturområdet påaktes, [19.4](#). Den faktiske ladetiden kan avvike fra den angitte ladetiden. Ladetiden er oppgitt under www.stihl.com/charging-times.

- ▶ Batteriet må lades slik det er beskrevet i bruksanvisningen til ladeapparatet STIHL AL 101, 301, 500, 501.

6.2 Visning av ladetilstanden

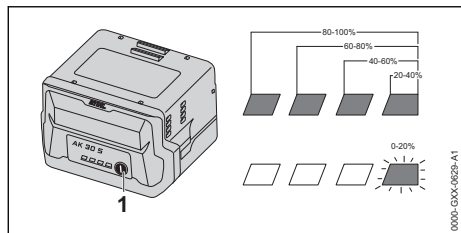

- ▶ Trykk på tasten (1). LED-ene lyser i ca. 5 sekunder grønt og viser ladetilstanden.
- ▶ Hvis høyre lysdiode blinker grønt: Lad batteriet.

6.3 Lysdioder på batteriet

Lysdiodene kan vise ladetilstanden til batteriet eller de kan vise feil. LED-ene kan lyse grønt eller rødt eller blinke.

Ladetilstandens vises hvis lysdiodene lyser eller blinker grønt.

- ▶ Hvis lysdiodene lyser eller blinker rødt: Korrigjer feil, 18.1. Det er en feil i våt-/tørssugereren eller i batteriet.

7 Sette sammen våt-/tørssugereren

7.1 Sette sammen våt-/tørssugereren

Det medfølgende tilbehøret er i emballasjen og i beholderen.

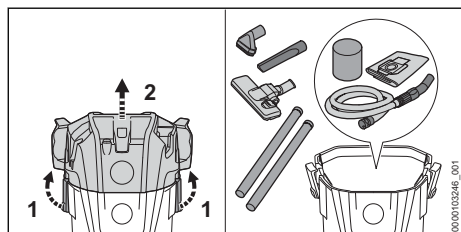

- ▶ Lås opp beholderlåsene (1).
- ▶ Ta av overdelen (2).
- ▶ Ta ut tilbehøret.
- ▶ Sett på overdelen (2).
- ▶ Lås beholderlåsene (1).

Montere for-/bakhjul

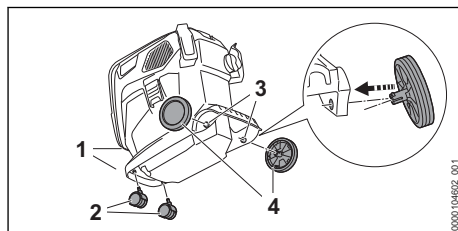

- ▶ Trykk forhjulene (2) til anslag i holderen (1).
- ▶ Trykk bakhjulene (4) inn holderen (3) ved å dreie dem. Bakhjulene smekker på plass.

Montere holderne

- ▶ Ta av overdelen.

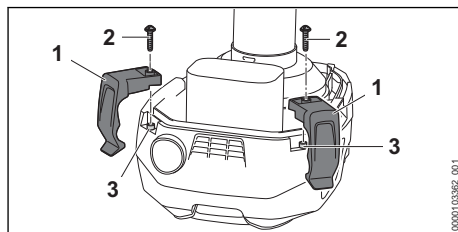

- ▶ Sett holderne (1) inn i holderen (3) til anslag.
- ▶ Skru inn skruene (2) og trekk fast.

7.2 Montere og demontere sugeslangen

7.2.1 Montere sugeslangen

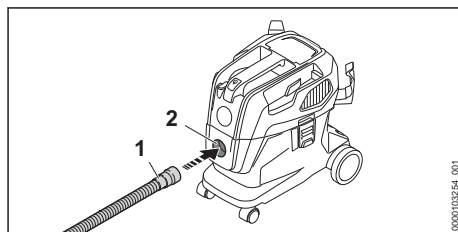

- ▶ Trykk muffen (1) inn i sugestussen (2), og dreg til den sitter fast.

7.2.2 Demontere sugeslangen

- ▶ Trekk muffen ut av sugestussen.

7.3 Montere tilbehør

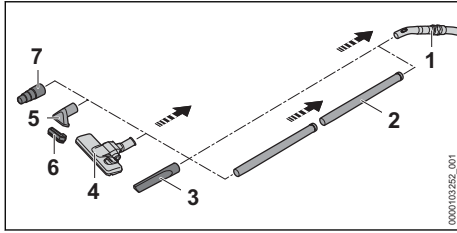

- ▶ Sett sugerøret (2), fugedysen (3), gulvdysen (4), sugedysen (5) med børstefeste (6) eller adapter for elektroverktøy (7) på sugeslangen (1).

Demontere og montere børstestykket

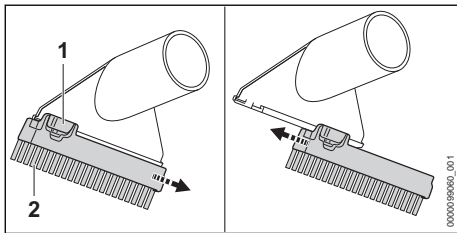

Demontere børstestykket:

- ▶ Trykk låsehaken (1) og hold den trykket.
- ▶ Ta av børstestykket (2).

Montere børstestykket:

- ▶ Skyv børstestykket (1) inn i føringene på sugedysen til anslag.
- Børstestykket går hørbart i inngrep.

8 Sette inn og ta ut batteriet

8.1 Sett inn batteriet

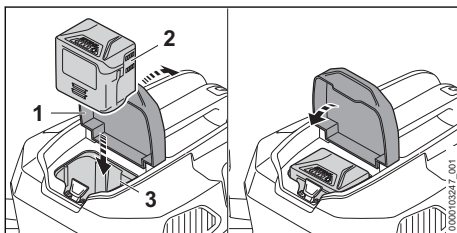

- ▶ Åpne dekslet (1) til anslag og hold det.
- ▶ Trykk batteriet (2) inn i batterisporet (3) til det stopper. Batteriet (2) går i inngrep med et klikk og er låst.
- ▶ Lukk dekslet (1).

8.2 Ta ut batteriet

- ▶ Sett våt-/tørssugeren på et jevnt underlag.

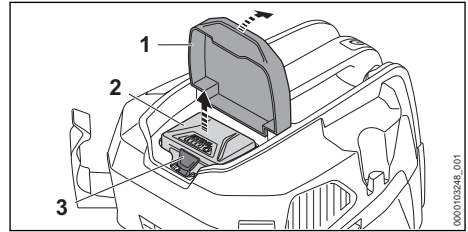

- ▶ Åpne dekslet (1) til anslag og hold det.
- ▶ Trykk låsespaken (3). Batteriet (2) låses opp og kan tas ut.
- ▶ Lukk dekslet (1).

9 Slå på og av våt-/tørssugeren

9.1 Slå på våt-/tørssugeren

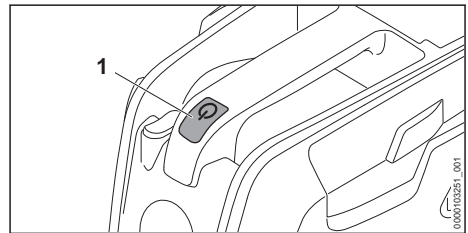

- ▶ Trykk på knappen (1).

9.2 Slå av våt-/tørssugeren

- ▶ Trykk på knappen.

10 Kontrollere våt-/tørssugeren og batteriet

10.1 Kontrollere patronfilteret

- ▶ Lås opp beholderlåsene og ta av overdelen.

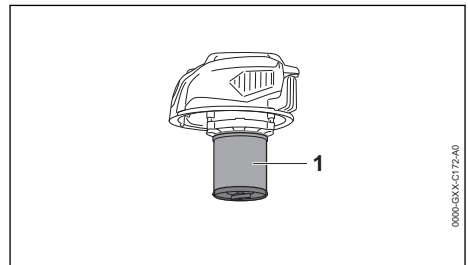

- ▶ Hvis patronfilteret (1) er tilsmusset: Rengjør patronfilteret.

- ▶ Hvis patronfilteret (1) er skadet: Bytt ut patronfilteret.

10.2 Kontroller batteriet

- ▶ Trykk trykknappen på batteriet. LEDene lyser eller blinker.
- ▶ Hvis LEDene ikke lyser eller blinker: Ikke bruk batteriet og oppsøk en STIHL fagforhandler. Det er en feil i batteriet.

11 Arbeide med våt-/tørssugeren

11.1 Suge støv og smuss

Suge støv og smuss

Hvis vanlig støv og smuss suges opp: Man kan også bruke en filterpose i tillegg til patronfilteret.

- ▶ Slå på våt-/tørssugeren.
- ▶ Hold sugeslangen med én hånd og sug enten direkte eller med et montert tilbehør.

Suge opp tørt og fint støv

Hvis tørt eller fint støv suges opp: Bruk en filterpose i tillegg til patronfilteret.

- ▶ Slå av våt-/tørssugeren, og ta ut batteriet.
- ▶ Lås opp beholderlåsene.
- ▶ Ta av overdelen.

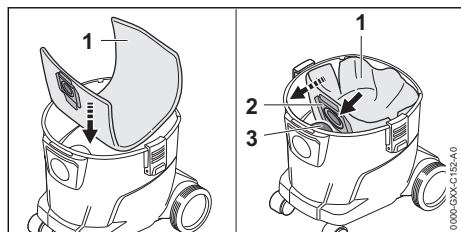

- ▶ Legg filterposen (1) i beholderen.
- ▶ Skyv muffen (2) på sugestussen (3).
- ▶ Brett ut filterposen (1) i beholderen.
- ▶ Sett på overdelen og lås beholderlåsene.
- ▶ Slå på våt-/tørssugeren.
- ▶ Hold sugeslangen med én hånd og sug enten direkte eller med et montert tilbehør.

Suge opp lett fuktig smuss

Hvis lett fuktet støv suges opp: Ta ut filterposen, og bruk kun patronfilteret.

- ▶ Slå av våt-/tørssugeren, og ta ut batteriet.
- ▶ Lås opp beholderlåsene.
- ▶ Ta av overdelen.
- ▶ Sett opp beholderen.

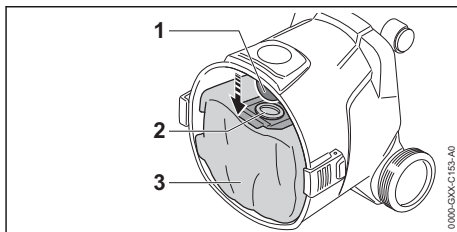

- ▶ Trekk muffen (2) av sugestussen (1).
- ▶ Ta filterposen (3) ut av i beholderen.
- ▶ Kasser filterposen (3) forskriftsmessig og på en miljøvennlig måte.
- ▶ Sett på overdelen og lås beholderlåsene.
- ▶ Slå på våt-/tørssugeren.
- ▶ Hold sugeslangen med én hånd, og sug enten direkte eller med et montert tilbehør.

11.2 Suge væske

Hvis det i hovedsak suges opp væske: Skyv skumplastfilteret over motorhuset.

- ▶ Slå av våt-/tørssugeren, og ta ut batteriet.
- ▶ Lås opp beholderlåsene.
- ▶ Ta av overdelen og roter den.
- ▶ Ta ut filterposen.

Ta av patronfilter

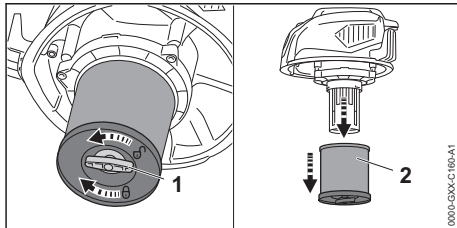

- ▶ Drei vingeskruen (1) mot urviseren.
- ▶ Ta av patronfilteret (2).

Kontrollere flottøren

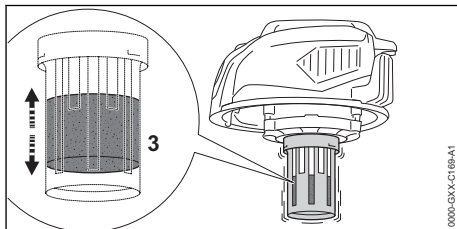

- ▶ Beveg overdelen frem og tilbake. Flottøren (3) beveger seg.
- ▶ Hvis flottøren (3) ikke beveger seg: Rengjør flottøren (3) med en myk børste.

- ▶ Hvis flottøren (3) fremdeles ikke beveger seg: Ikke bruk våt-/tørssugeren og oppsøk en STIHL fagforhandler. Det er en feil i flottøren (3).

Skyve på skumplastfilteret

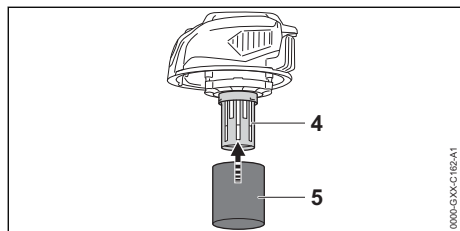

- ▶ Skyv på skumplastfilteret (5) over motorhuset (4).
- ▶ Sett på overdelen og lås beholderlåsene.
- ▶ Slå på våt-/tørssugeren.
- ▶ Hold sugeslangen med én hånd, og sug enten direkte eller med et montert tilbehør.
- ▶ Hvis sugeeffekten blir tydelig redusert: Slå av våt-/tørssugeren, ta ut batteriet og tøm beholderen.

11.3 Arbeide med gulvmunnstykket

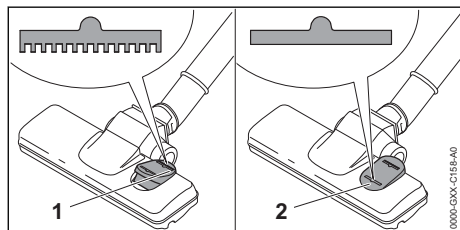



- ▶ Hvis teppegulv rengjøres: Sett vippebryteren på gulvmunnstykket til posisjon (1).
- ▶ Hvis glatte gulv rengjøres: Sett vippebryteren på gulvmunnstykket til posisjon (2).

11.4 Justere effektrinn

Det kan stilles inn to effektrinn, avhengig av bruken. Posisjonen til effektkranbryteren viser innstilt effektrinn.

Det innstilte effektrinnet påvirker batteriets driftstid.

—  : Lavt effektrinn, lav effekt

—  : Maksimale effektrinn, maksimal effekt

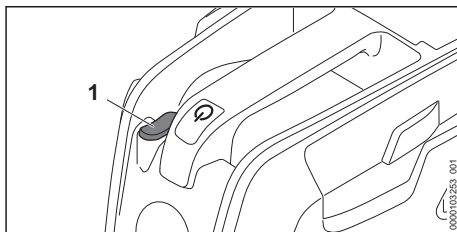

- ▶ Trykk effektkranbryteren (1) i ønsket posisjon.

11.5 Stille inn sugeeffekten på gripepunktet

Sugeeffekten kan stilles inn på gripepunktet, avhengig av bruken.

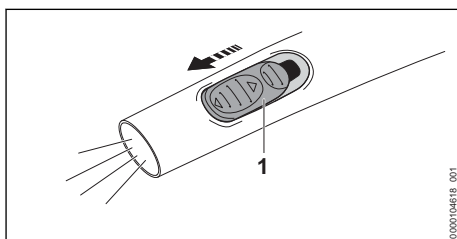

- ▶ Åpne sekundærluftskyveren (1) på gripepunktet med tommelen for å regulere sugeeffekten ytterligere.

12 Etter arbeidet

12.1 Etter arbeidet

- ▶ Slå av våt-/tørssugeren, og ta ut batteriet.
- ▶ Tøm beholderen.
- ▶ Demonter og rengjør tilbehøret.
- ▶ Rengjør våt-/tørssugeren.
- ▶ Rengjør batteriet.

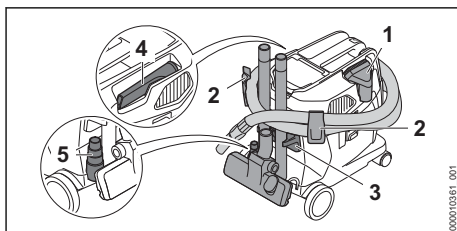

- ▶ Sett inn sugedysen i beholderen (1)
- ▶ Vikle sugeslangen rundt sugeren og fest den på holderne (2).
- ▶ Fest tilbehøret på holderne (3).
- ▶ Sett inn fuge-dysen i beholderen (4).
- ▶ Sett adapteren til elektroverktøy (5) inn i kontakten.

- ▶ Dersom våt-/tørrsugeren er våt: Rengjør våt-/tørrsugeren og la den tørke.
- ▶ Hvis batteriet er vått eller fuktig: La batteriet tørke,  19.4.

12.2 Tømme beholderen

- ▶ Slå av våt-/tørrsugeren, og ta ut batteriet.
- ▶ Lås opp beholderlåsene.
- ▶ Ta av overdelen.
- ▶ Tøm beholderen og kasser innholdet på forskriftsmessig måte.
- ▶ Hvis filterposen er satt inn i beholderen: Ta ut filterposen og kasser den forskriftsmessig.
- ▶ Hvis det ble suget opp væske:
 - ▶ La patronfilteret eller skumplastfilteret tørke.
- ▶ Sett på overdelen.

13 Transport

13.1 Transportere våt-/tørrsugeren

- ▶ Slå av våt-/tørrsugeren, og ta ut batteriet.
- ▶ Tøm beholderen.

Bære våt-/tørrsugeren

- ▶ Bær våt-/tørrsugeren med den ene hånden i transporthåndtaket.

Skyve våt-/tørrsugeren

- ▶ Hold våt-/tørrsugeren i transporthåndtaket og skyv den.

Transportere våt-/tørrsugeren i et kjøretøy

- ▶ Våt-/tørrsugeren må stå, og sikres slik at den ikke kan velte eller bevege seg.

13.2 Transportere batteriet

- ▶ Slå av våt-/tørrsugeren, og ta ut batteriet.
- ▶ Forsikre deg om at batteriet er i sikker tilstand.
- ▶ Batteriet skal pakkes slik i forpakningen at det ikke kan bevege seg.
- ▶ Forpakningen må sikres slik at den ikke kan bevege seg.

Batteriet underligger kravene for transport av farlig gods. Batteriet er klassifisert som UN 3480 (litium-ion-batterier) og ble kontrollert i henhold til UN-håndbok Kontroller og kriterier Del III, underavsnitt 38.3.

Forskriftene for transport er oppgitt under www.stihl.com/safety-data-sheets.

14 Oppbevaring

14.1 Oppbevare våt-/tørrsugeren

- ▶ Slå av våt-/tørrsugeren, og ta ut batteriet.
- ▶ Våt-/tørrsugeren må oppbevares slik at følgende betingelser er oppfylt:

- Våt-/tørrsugeren kan ikke velte eller bevege seg.
- Våt-/tørrsugeren er ikke tilgjengelig for barn.
- Våt-/tørrsugeren er ren og tørr.
- Våt-/tørrsugeren er i et lukket rom.
- Våt-/tørrsugeren er i et temperaturområde over 0 °C.

14.2 Oppbevare batteriet

STIHL anbefaler å oppbevare batteriet i en ladetilstand mellom 40 % og 60 % (2 grønt lysende lysdioder).

- ▶ Batteriet må oppbevares slik at følgende betingelser er oppfylt:
 - Batteriet er utenfor rekkevidden til barn.
 - Batteriet er rent og tørt.
 - Batteriet er i et lukket rom.
 - Batteriet er koblet fra våt-/tørrsugeren.
 - Hvis batteriet er lagret i ladeapparatet: Trekk ut nettpluggen og oppbevar batteriet med et ladenivå mellom 40 % og 60 % (2 grønt lysende lysdioder).
 - Batteriet skal ikke oppbevares utenfor de angitte temperaturgrensene,  19.3.

LES DETTE

- Hvis batteriet ikke oppbevares som beskrevet i bruksanvisningen, kan batteriet bli dypt utladd og skadd uten at det kan repareres igjen.
 - ▶ Lad opp et utladd batteri før oppbevaring. STIHL anbefaler å oppbevare batteriet i en ladetilstand mellom 40 % og 60 % (2 grønt lysende lysdioder).
 - ▶ Oppbevar batteriet separat fra våt-/tørrsugeren.

15 Rengjøring

15.1 Rengjøre våt-/tørrsugeren og tilbehøret

- ▶ Slå av våt-/tørrsugeren, og ta ut batteriet.
- ▶ Rengjør våt-/tørrsugeren og tilbehøret med en fuktig klut.
- ▶ Rengjør luftenåpningene med en pensel.

15.2 Rengjør patronfilteret

- ▶ Slå av våt-/tørrsugeren, og ta ut batteriet.
- ▶ Ta ut patronfilteret.
- ▶ Fjern grovt smuss på ytersiden av patronfilteret.
- ▶ Skyll patronfilteret under rennende vann.
- ▶ La patronfilteret lufttørke.

15.3 Rengjøre batteriet

- ▶ Rengjør batteriet med en fuktig klut.

16 Vedlikeholde

16.1 Vedlikeholdsintervaller

Vedlikeholdsintervallene avhenger av omgivel-sesforholdene og arbeidsforholdene. STIHL anbefaler følgende vedlikeholdsintervaller:

Hvert 2. år

- ▶ Skift patronfilteret.
- ▶ Skift skumplastfilteret.

18 Utbedre feil

18.1 Utbedre feil på våt-/tørssugeren og batteriet

Feil	Lysdioder på batteriet	Årsak	Løsning
Våt-/tørssugeren starter ikke når den slås på.	1 lysdiode blinker grønt.	Ladetilstanden til batteriet er for lav.	▶ Lad opp batteriet.
	1 lysdiode lyser rødt.	Batteriet er for varmt eller kaldt.	▶ Ta ut batteriet. ▶ La batteriet avkjøles eller oppvarmes.
	Tre lysdioder blinker rødt.	Det er en feil i våt-/tørssugeren.	▶ Ta ut batteriet. ▶ Rengjør de elektriske kontaktene i batterisporet. ▶ Sett inn batteriet. ▶ Slå på våt-/tørssugeren. ▶ Hvis tre lysdioder fortsatt blinker rødt: Ikke bruk våt-/tørssugeren og oppsøk en STIHL-fagforhandler.
	Tre lysdioder lyser rødt.	Våt-/tørssugeren er for varm.	▶ Ta ut batteriet. ▶ La våt-/tørssugeren avkjøles.
	Fire lysdioder blinker rødt.	Det er en feil i batteriet.	▶ Ta ut og sett inn igjen batteriet. ▶ Slå på våt-/tørssugeren. ▶ Hvis fire lysdioder fortsatt blinker rødt: Ikke bruk batteriet, og oppsøk en STIHL-fagforhandler.
	-	Den elektriske forbindelsen mellom våt-/tørssugeren og batteriet er brutt.	▶ Ta ut batteriet. ▶ Rengjør de elektriske kontaktene i batterisporet. ▶ Sett inn batteriet.
	-	Batteriet er fuktig.	▶ La batteriet tørke,  19.4.
Våt-/tørssugeren slår seg av under drift.	Tre lysdioder lyser rødt.	Våt-/tørssugeren er for varm.	▶ Ta ut batteriet. ▶ La våt-/tørssugeren avkjøles.
	-	Det er en elektrisk feil.	▶ Ta ut og sett inn igjen batteriet. ▶ Slå på våt-/tørssugeren.
Driftstiden til våt-/tørssugeren er for kort.	-	Batteriet er ikke fullstendig ladet.	▶ Lad batteriet fullstendig.
	-	Brukstiden til batteriet er overskredet.	▶ Skift ut batteriet.
Sugeeffekten er for dårlig.	-	Filterposen eller beholderen er full	▶ Slå av våt-/tørssugeren, og ta ut batteriet. ▶ Bytt filterposen eller beholderen.
	-	Patronfilteret er tilsmusset.	▶ Slå av våt-/tørssugeren, og ta ut batteriet. ▶ Rengjør eller skift patronfilteret.

17 Reparere

17.1 Reparere våt-/tørssugeren og batteriet

Brukeren må ikke reparere våt-/tørssugeren, tilbehøret og batteriet selv.

- ▶ Hvis våt-/tørssugeren eller tilbehøret er skadet: Ikke bruk våt-/tørssugeren eller tilbehøret, og oppsøk en STIHL-fagforhandler.
- ▶ Hvis batteriet er defekt eller skadet: Skift ut batteriet.

Feil	Lysdioder på batteriet	Årsak	Løsning
Det kommer væske ut av våt-/tørrsugeren.	-	Beholderen er full. Flottøren er aktivert.	<ul style="list-style-type: none"> ▶ Slå av våt-/tørrsugeren, og ta ut batteriet. ▶ Tøm beholderen.
	-	Sugeslangen eller tilbehøret er blokkert.	<ul style="list-style-type: none"> ▶ Slå av våt-/tørrsugeren, og ta ut batteriet. ▶ Rengjør sugeslangen eller tilbehøret.
	-	Beholderen er full og flottøren er blokkert.	<ul style="list-style-type: none"> ▶ Slå av våt-/tørrsugeren, og ta ut batteriet ▶ Tøm beholderen. ▶ Kontroller flottøren.
	-	Skummet ble sugd opp	<ul style="list-style-type: none"> ▶ Slå av våt-/tørrsugeren, og ta ut batteriet ▶ Ikke bruk våt-/tørrsugeren, og la en STIHL-fagforhandler kontrollere den.

19 Tekniske data

19.1 Våt-/tørrsuger STIHL SEA 60.0 L

- Tillatt batteri: STIHL AK
- elektrisk kapslingsgrad: IPX4 (beskyttelse mot sprut fra alle kanter)
- Vekt uten batteri: 7,5 kg
- Maksimal luftgjennomstrømning (turbin): 3200 l/min
- Maksimal luftgjennomstrømning (sugeslangeende): 1800 l/min
- Maksimalt undertrykk (turbin): 190 mbar
- Maksimalt undertrykk (sugeslangeende): 180 mbar
- Mål
 - Lengde: 441 mm
 - Bredde: 350 mm
 - Høyde: 452 mm
- Mål på sugeslangen: Ø 32 mm x 2,2 m
- Maksimalt innhold i beholderen (tørr): 11,5 l

Driftstid er oppgitt under www.stihl.com/battery-life.

19.2 Batteri STIHL AK

- Batteriteknologi: Litium-ion
- Spenning: 36 V
- Kapasitet i Ah: se typeskilt
- Energiinnhold i Wh: se typeskilt
- Vekt i kg: se typeskilt

19.3 Temperaturgrenser

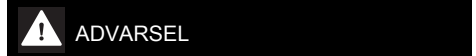

ADVARSEL

- Batteriet er ikke beskyttet mot enhver miljøpåvirkning. Dersom batteriet utsettes for bestemte miljøpåvirkninger, kan det ta fyr eller eksplodere. Personer kan bli alvorlig skadet og materielle skader kan oppstå.
 - ▶ Ikke lad eller bruk batteriet under - 20 °C eller over + 50 °C.
 - ▶ Ikke oppbevar batteriet under - 20 °C eller over + 70 °C.
 - ▶ Ikke bruk våt-/tørrsugeren under 0 °C eller over + 50 °C.
 - ▶ Ikke oppbevar våt-/tørrsugeren under 0 °C eller over + 70 °C.

19.4 Anbefalte temperaturområder

For optimal ytelsesevne for våt-/tørrsugeren og batteriet må man overholde det anbefalte temperaturområdet:

- Våt-/tørrsuger:
 - Bruk: 0 °C til + 40 °C
 - Oppbevaring: 0 °C til + 50 °C
- Batteri:
 - Lading: + 5 °C til + 40 °C
 - Bruk: - 10 °C til + 40 °C
 - Oppbevaring: - 20 °C til + 50 °C

Hvis batteriet lades opp, brukes eller oppbevares utenfor de anbefalte temperaturområdene, kan ytelsen bli redusert.

Hvis batteriet er vått eller fuktig, lar du det ligge og tørke på temperaturer over + 15 °C og under +50 °C i minst 48 t med under 70 % luftfuktighet. Høyere luftfuktighet kan forlenge tørketiden.

19.5 REACH

REACH betegner en EF-forordning for registrering, vurdering og godkjenning av kjemikalier.

Informasjon om oppfyllelse av REACH forordningen er angitt under www.stihl.com/reach.

20 Reservedeler og tilbehør

20.1 Reservedeler og tilbehør

STIHL Disse symbolene identifiserer STIHL reservedeler og originalt STIHL tilbehør.

STIHL anbefaler å bruke STIHL reservedeler og originalt STIHL tilbehør.

Reservedeler og tilbehør fra andre produsenter kan ikke vurderes av STIHL med hensyn til pålitelighet, sikkerhet og egnethet til tross for løpende markedsobservasjon og STIHL kan ikke garantere for deres bruk.

Originale STIHL reservedeler og originalt STIHL tilbehør fås kjøpt hos en STIHL fagforhandler.

20.2 Viktige reservedeler

– Patronfilter: SE01-703-5900

21 Kassering

21.1 Kassere våt-/tørssuger og batteriet

Informasjon om kassering er tilgjengelig hos lokale myndigheter eller hos din STIHL-fagforhandler.

Upassende avfallshåndtering kan være skadelig for helse og miljø.

- ▶ STIHL-produkter, inkludert emballasje, tilføres en egnet gjenvinningsstasjon i samsvar med lokale forskrifter.
- ▶ Må ikke kasseres med husholdningsavfallet.

22 Produktinformasjon

22.1 Våt-/tørssuger STIHL SEA 60.0 L

ANDREAS STIHL AG & Co. KG
Badstraße 115
D-71336 Waiblingen

Tyskland

- Modell: Våt-/tørssuger i støvklasse L
- Varemerke: STIHL
- Type: SEA 60.0 L
- Serieidentifikasjon: SA04

De tekniske dokumentene oppbevares ved produktgodkjenningen til
ANDREAS STIHL AG & Co. KG.

Byggeår, produksjonsland og maskinnummer er angitt på våt-/tørssugeren.

23 Adresser

www.stihl.com

Obsah

1	Úvod.....	113
2	Informace k tomuto návodu k použití.....	114
3	Přehled.....	114
4	Bezpečnostní pokyny.....	116
5	Příprava vysavače kapalných/suchých nečistot k provozu.....	121
6	Nabíjení akumulátoru a světla LED.....	121
7	Smontování vysavače kapalných/suchých nečistot.....	122
8	Vsazení a vyjmutí akumulátoru.....	123
9	Zapnutí a vypnutí vysavače kapalných/suchých nečistot.....	123
10	Kontrola vysavače kapalných/suchých nečistot a akumulátoru.....	123
11	Práce s vysavačem kapalných/suchých nečistot.....	123
12	Po skončení práce.....	125
13	Přeprava.....	126
14	Skladování.....	126
15	Čištění.....	127
16	Údržba.....	127
17	Oprava.....	127
18	Odstranění poruch.....	127
19	Technická data.....	128
20	Náhradní díly a příslušenství.....	129
21	Likvidace.....	129
22	Informace o výrobku.....	129
23	Adresy.....	130

1 Úvod

Vážená zákaznice, vážený zákazníku,

těší nás, že jste se rozhodli pro firmu STIHL. Vyvíjíme a vyrábíme naše výrobky ve špičkové kvalitě podle potřeb našich zákazníků. Tím vznikají výrobky s vysokým stupněm spolehlivosti i při extrémním namáhání.

STIHL je zárukou špičkové kvality také v servisních službách. Náš odborný prodej zajišťuje kompetentní poradenství a instruktáž, jakož i obsáhlou technickou podporu.

STIHL se výslovně zasazuje za trvale udržitelné a zodpovědné zacházení s přírodou. Tento návod k použití Vám má být oporou při bezpeč-

ném a ekologickém používání Vašeho výrobku STIHL po dlouhý čas.

Děkujeme Vám za Vaši důvěru a přejeme mnoho spokojenosti s Vaším výrobkem STIHL.

N. Stihl

Dr. Nikolas Stihl

DŮLEŽITÉ! PŘED POUŽITÍM SI NÁVOD PŘEČTĚTE A ULOŽTE JEJ PRO DALŠÍ POTŘEBU.

2 Informace k tomuto návodu k použití

2.1 Platné dokumenty

Platí lokální bezpečnostní předpisy.

► Kromě tohoto návodu k použití je třeba si přečíst níže uvedené dokumenty, porozumět jim a uložit je pro pozdější použití:

- Bezpečnostní pokyny pro akumulátor STIHL AK
- Návod k použití pro nabíječky STIHL AL 101, 301, 500, 501
- Bezpečnostní informace pro akumulátory STIHL a výrobky s integrovaným akumulátorem: www.stihl.com/safety-data-sheets
- Návod k použití a obal používaného příslušenství

2.2 Označení varovných odkazů v textu



VAROVÁNÍ

- Odkaz upozorňuje na nebezpečí, která mohou vést k těžkým úrazům či usmrcení.
 - Uvedená opatření mohou zabránit těžkým úrazům či usmrcení.

UPOZORNĚNÍ

- Odkaz upozorňuje na nebezpečí, která mohou vést k věcným škodám.
 - Uvedená opatření mohou zabránit věcným škodám.

2.3 Symboly v textu



Tento symbol odkazuje na kapitulu v tomto návodu k použití.

3 Přehled

3.1 Vysavač kapalných/suchých nečistot a akumulátor

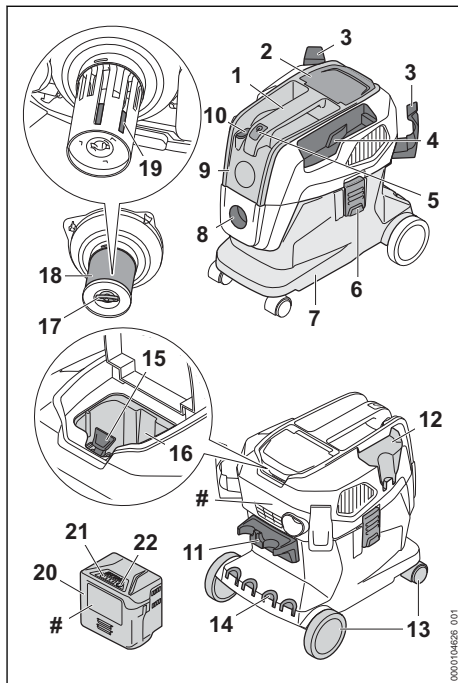

1 Převravní držadlo

Převravní držadlo slouží k přenášení a posouvání vysavače kapalných/suchých nečistot.

2 Klapka

Klapka zakrývá akumulátorovou šachtu.

3 Držák

Držák slouží k uložení sací hadice.

4 Příhrádka

Příhrádka slouží k uložení dodané štěrbinové hubice.

5 Tlačítko

Tlačítko slouží k zapínání a vypínání vysavače kapalných/suchých nečistot.

6 Uzávěr

Uzávěr spojuje vrchní část a nádobu.

7 Nádob

V nádobě se sbírá nasátý prach, nečistoty a nasátá kapalina.

8 Sací nátrubek

Sací nátrubek slouží k připojení sací hadice k nádobě.

9 Vrchní část

Vrchní část obsahuje elektromotor, filtr a plovák.

10 Stupňový přepínač

Stupňový přepínač slouží k nastavení výkonostního stupně.

11 Držák

Držák slouží k uložení sací hadice a podlahové hubice.

12 Přihrádka

Přihrádka slouží k uložení dodané sací trysky.

13 Přední/zadní kola

Přední/zadní kola slouží k pohybu a přepravě vysavače kapalných/suchých nečistot.

14 Štěrbina

Štěrbina slouží k uložení sacích hadic a trubek.

15 Aretační páčka

Aretační páčka drží akumulátor v akumulátorové šachtě.

16 Akumulátorová šachta

Do akumulátorové šachty se vsunuje akumulátor.

17 Křídlatý šroub

Křídlatým šroubem se uzavírá víko patronového filtru.

18 Patronový filtr

Patronový filtr filtruje prach a nečistoty z nasávaného vzduchu.

19 Plovák

Plovák blokuje proud vzduchu z vysavače na mokré/suché nečistoty, když je nádoba zcela naplněna kapalinou.

20 Akumulátor

Akumulátor napájí vysavač na mokré/suché nečistoty energií.

21 Světla LED

Světla LED signalizují stav nabití akumulátoru a poruchy.

22 Tlačítko

Tlačítko aktivuje světla LED na akumulátoru.

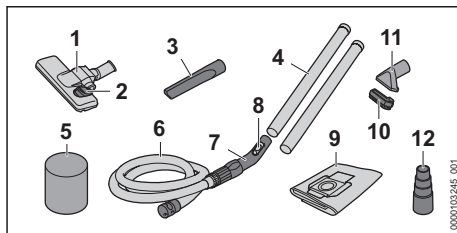
Výkonový štítek s výrobním číslem**3.2 Dodané příslušenství****1 Podlahová hubice**

Podlahová hubice se používá k vysávání hladkých podlah a kobereců.

2 Kolébkový spínač

Kolébkovým spínačem se přepíná mezi vysáváním na kobercích a vysáváním na hladkých podlahách.

3 Štěrbinová hubice

Štěrbinová hubice slouží k vysáváním na těžce přístupných místech.

4 Sací trubka

Sací trubka vede vysávaný prach, nečistoty a nasávanou kapalinu do sací hadice.

5 Filtr z pěnové hmoty

Filtr z pěnové hmoty se používá při mokrému vysáváním.

6 Sací hadice

Sací hadici se vede vysávaný prach, nečistoty a vysávaná kapalina do nádoby.

7 Hmatec

Hmatec slouží pro držení a vedení sací hadice.

8 Posuvník pro přídavný vzduch

Posuvník pro přídavný vzduch reguluje sací výkon na hmatci.

9 Filtrační sáček

Filtrační sáček shromažďuje vysátý prach a nečistoty a slouží k likvidaci s nízkým obsahem prachu. Filtrační sáček udržuje prach a nečistoty mimo patronový filtr.

10 Kartáčový nástavec

Kartáčový nástavec slouží k vysáváním citlivých povrchů.

11 Sací tryska

Sací tryska slouží k nasáváním hrubých nečistot.

12 Adaptér pro elektronářadí

Adaptér slouží k připojení elektrického nářadí s možností odsávání.

3.3 Symboly

Tyto symboly mohou být uvedeny na vysavači pro suché/mokrě nečistoty a na akumulátoru, a mají následující význam:



Tento symbol označuje tlačítko pro zapnutí a vypnutí.



Tento symbol označuje posuvník přidavného vzduchu pro regulaci sacího výkonu.



Maximální výkonnostní stupeň.



Nízký výkonnostní stupeň.



V této poloze je podlahová hubice nastavena na vysávání hladkých podlah.



V této poloze je podlahová hubice nastavena na vysávání kobercových podlah.



Křídlatým šroubem se v této poloze odjisti patronový filtr.



Křídlatým šroubem se v této poloze zajisti patronový filtr.



Tento výrobek se používá s akumulátorem STIHL. Přípustné akumulátory jsou uvedeny v tomto návodu k použití.



1 světlo LED svítí červeně. Akumulátor je příliš teplý nebo příliš studený.



4 LED blikají červeně. V akumulátoru došlo k poruše.



Zaručená hladina akustického výkonu podle směrnice 2000/14/ES v dB(A) za účelem porovnatelnosti akustických emisí výrobků.



Údaj vedle symbolu odkazuje na obsah energie akumulátoru podle specifikace výrobce článků. Obsah energie, který je k dispozici při použití, je menší.



Nelikvidujte výrobek s domácím odpadem.



Tyto symboly označují originální náhradní díly STIHL a originální příslušenství STIHL.



Tento symbol označuje polohu Smart Connector s lepeným spojem na produktu.

4 Bezpečnostní pokyny

4.1 Varovné symboly

Varovné symboly na vysavači kapalných/suchých nečistot nebo akumulátoru mají následující význam:



Dodržujte bezpečnostní pokyny a jejich opatření.



Návod k použití je třeba si přečíst, porozumět mu a uložit ho pro další potřebu.



Akumulátor během přerušení práce, přepravy, skladování, údržby nebo opravy vždy vyjměte.



Vysavač kapalných/suchých nečistot chraňte před deštěm a vlhkem.



Akumulátor chraňte před horkem a ohněm.



Akumulátor chraňte před deštěm a vlhkem a neponořujte ho do kapalin.



Dodržujte bezpečnostní pokyny a jejich opatření pro třídu prašnosti L.

4.2 Řádné používání

Vysavač kapalných/suchých nečistot STIHL SEA 60.0 L slouží pro níže uvedené účely:

- vysávání prachu, nečistot, pilin, písku a podobných materiálů
- Vysávání prachu třídy prašnosti L. Prach třídy prašnosti L zahrnuje například domácí prach a druhy prachu, jako je písek, sádra a vápno. Limitní hodnota expozice na pracovišti (OEL) < 1 mg/m³ podle IEC 60335-2-69
- Vysávání kapalin

Vysavač kapalných/suchých nečistot není vhodný pro průmyslové použití.

Vysavač kapalných/suchých nečistot STIHL SEA 60.0 L neslouží pro níže uvedená použití:

- vysávání azbestu
- vysávání prachu, který je zatížen bacily a původci nemocí a plísněmi
- vysávání žhavých částic, horkého popelu, doutnajících cigaret a podobných materiálů

- vysávání prachů obsahujících hořčičk, hliník, olovo a podobné materiály
- vysávání benzínu, ředidel, rozpouštědel a podobných materiálů
- vysávání kyselin, louhů, bází a podobných materiálů
- Vysávání prachu třídy prašnosti M s limitní hodnotou expozice na pracovišti (OEL) $\geq 0,1 \text{ mg/m}^3$ podle IEC 60335-2-69
- Vysávání dalších druhů prachu třídy prašnosti H s limitní hodnotou expozice na pracovišti (OEL) $< 0,1 \text{ mg/m}^3$ podle IEC 60335-2-69
- vysávání mastných kapalin
- vysávání vody obsahující sůl
- použití jako vodní čerpadlo

Vysavač kapalných/suchých nečistot nesmí být používán za deště.

Akumulátor STIHL AK napájí vysavač kapalných/suchých nečistot energií.

▲ VAROVÁNÍ

- Akumulátory, které nejsou firmou STIHL pro vysavač kapalných/suchých nečistot povoleny, mohou způsobit požáry a exploze. Může tak dojít k těžkým úrazům či úmrtí osob a ke vzniku věcných škod.
 - ▶ Vysavač kapalných/suchých nečistot používejte s akumulátorem STIHL AK.
- Pokud vysavač kapalných/suchých nečistot či akumulátor nebude používán v souladu s určeným účelem, může dojít k těžkým úrazům nebo úmrtí osob a ke vzniku věcné škody.
 - ▶ Používejte vysavač kapalných/suchých nečistot a akumulátor tak, jak je to popsáno v tomto návodu k použití.

4.3 Požadavky na uživatele

▲ VAROVÁNÍ

- Uživatelé bez instruktaže nemohou rozpoznat nebo dobře odhadnout nebezpečí hrozící vysavačem kapalných/suchých nečistot a akumulátorem. Uživatel nebo jiné osoby mohou utrpět těžká nebo smrtelná zranění.



- ▶ Návod k použití je třeba si přečíst, porozumět mu a uložit ho pro další potřebu.

- ▶ Pokud bude vysavač kapalných/suchých nečistot a/nebo akumulátor předáván další osobě: předejte zároveň s ním návod k použití.
- ▶ Zajistěte, aby uživatel splňoval níže uvedené požadavky:
 - Uživatel je odpočatý.

- Tento stroj a akumulátor nesmí používat osoby (včetně dětí) se sníženými psychickými, senzorickými nebo mentálními schopnostmi nebo s nedostatkem zkušeností a znalostí.
- Uživatel nemůže rozpoznat a dobře odhadnout nebezpečí hrozící vysavačem kapalných/suchých nečistot a akumulátorem.
- Uživatel je plnoletý nebo bude podle národních předpisů pod dohledem zaškolený pro výkon povolání.
- Uživatel obdržel instruktaž od odborného prodejce výrobků STIHL nebo od osoby znalé odborné tematiky ještě dříve, než poprvé vysavač kapalných/suchých nečistot použije.
- Uživatel není pod vlivem alkoholu, léků nebo drog.
 - ▶ V případě nejasností: vyhledejte odborného prodejce výrobků STIHL.

4.4 Oblečení a vybavení

▲ VAROVÁNÍ

- Během práce mohou být dlouhé vlasy vtaženy do vysavače kapalných/suchých nečistot. Uživatel tím může utrpět těžké zranění.
 - ▶ Dlouhé vlasy svažte a zajistěte tak, aby se nacházely nad rameny.
- Během práce může dojít k rozvíření prachu. Vdechovaný prach může poškodit zdraví a vyvolat alergické reakce.
 - ▶ Pokud bude rozvířen prach: noste ochrannou protiprachovou masku.
- Nevhodný oděv se může zachytit ve vysavači kapalných/suchých nečistot. Uživatelé bez vhodného oděvu mohou utrpět těžká zranění.
 - ▶ Noste těsně přiléhající oděv.
 - ▶ Odložte šály a ozdoby.
- Pokud nosí uživatel nevhodnou obuv, může uklouznout. Uživatel se může zranit.
 - ▶ Noste pevnou uzavřenou obuv s hrubou podrážkou.

4.5 Pracovní pásmo a okolí

4.5.1 Vysavač kapalných/suchých nečistot

▲ VAROVÁNÍ

- Nezúčastněné osoby, děti a zvířata nemohou rozpoznat ani odhadnout nebezpečí vycházející z vysavače kapalných/suchých nečistot. Nezúčastněné osoby, děti a zvířata mohou být těžce zraněny.

- ▶ Nepouštějte nezúčastněné osoby, děti a zvířata do pracovního pásma.
- ▶ Vysavač kapalných/suchých nečistot nenechávejte bez dozoru.
- ▶ Zajistěte, aby si děti s vysavačem kapalných/suchých nečistot nemohly hrát.
- Vysavač kapalných/suchých nečistot není chráněn proti vodě. Pokud by se pracovalo v dešti nebo ve vlhkém prostředí, může dojít k úrazu elektrickým proudem. Uživatel může být těžce zraněn nebo usmrčen a vysavač kapalných/suchých nečistot může být poškozen.
 - ▶ Nikdy nepracujte v dešti ani ve vlhkém prostředí.
- Elektrické součástky vysavače kapalných/suchých nečistot mohou vytvářet jiskry. Jiskry mohou ve snadno hořlavém nebo explozivním okolí vyvolat požáry nebo exploze. Může tak dojít k těžkým úrazům či úmrtí osob a ke vzniku věcných škod.
 - ▶ Nikdy nepracujte ve snadno hořlavém nebo explozivním okolí.
- Vdechovaný vzduch vystupující ze stroje může poškodit zdraví a vyvolat alergické reakce.
 - ▶ Dbejte na dostatečné větrání.
 - ▶ Dbejte na předpisy pro větrání prostor a rychlost výměny vzduchu platné v dané zemi.

4.5.2 Akumulátor

▲ VAROVÁNÍ

- Nezúčastněné osoby, děti a zvířata nemohou rozpoznat ani odhadnout nebezpečí akumulátoru. Nezúčastněné osoby, děti a zvířata mohou být těžce zraněny.
 - ▶ Nezúčastněné osoby, děti a zvířata nepouštějte do blízkosti stroje.
 - ▶ Akumulátor nenechávejte bez dozoru.
 - ▶ Zajistěte, aby si děti nemohly s akumulátorem hrát.
- Akumulátor není chráněn proti všem okolním vlivům. Pokud je akumulátor vystaven určitým okolním vlivům, může začít hořet nebo explodovat, nebo může dojít k jeho neopravitelnému poškození. Může dojít k těžkým úrazům osob a ke vzniku věcných škod.



- ▶ Akumulátor chraňte před horkem a ohněm.
- ▶ Akumulátor neházejte do ohně.

- ▶ Akumulátor nenabíjejte, nepoužívejte a neskladujte mimo uvedené teplotní rozsahy, **19.3.**



- ▶ Akumulátor chraňte před deštěm a vlhkem a neponořujte ho do kapalin.

- ▶ Akumulátor nepřibližujte ke kovovým malým předmětům.
- ▶ Akumulátor nevystavujte vysokému tlaku.
- ▶ Akumulátor nevystavujte mikrovlnám.
- ▶ Akumulátor chraňte před chemikáliemi a solemi.

4.6 Bezpečnosti odpovídající stav

4.6.1 Stav odpovídající bezpečnosti

Vysavač kapalných/suchých nečistot je ve stavu odpovídající bezpečnosti, když jsou splněny níže uvedené podmínky:

- Vysavač kapalných/suchých nečistot není poškozen.
- Klapka je zavřená a nepoškozená.
- Vysavač kapalných/suchých nečistot je čistý a suchý.
- Ovládací prvky fungují a nejsou změněny.
- Patronový filtr je vsazen a nepoškozen.
- Pokud se nasává kapalina: plovák se snadno pohybuje.
- Je namontováno originální příslušenství STIHL určené pro tento vysavač kapalných/suchých nečistot.
- Příslušenství je namontováno správně.

▲ VAROVÁNÍ

- Ve stavu neodpovídající bezpečnosti nemohou konstrukční díly již bezpečně fungovat a bezpečnostní zařízení mohou být vyřazena z provozu. Může dojít k těžkým úrazům nebo usmrcení osob.
 - ▶ Pracujte s nepoškozeným vysavačem kapalných/suchých nečistot.
 - ▶ Pokud je vysavač kapalných/suchých nečistot znečištěný nebo mokrá: vyčistěte vysavač kapalných/suchých nečistot a nechte jej uschnout.
 - ▶ Pokud je akumulátorová šachta mokrá nebo vlhká: nechte akumulátorovou šachtu uschnout.
 - ▶ Vysavač kapalných/suchých nečistot neměňte.
 - ▶ Pokud nefungují ovládací prvky: s vysavačem kapalných/suchých nečistot nepracujte.
 - ▶ Pracujte s vestavěným a nepoškozeným filtrem.
 - ▶ Montujte pouze originální příslušenství STIHL určené pro tento vysavač kapalných/suchých nečistot.

- ▶ Příslušenství montujte tak, jak je to popsáno v tomto návodu k použití nebo v návodu k použití daného příslušenství.
- ▶ Do otvorů vysavače kapalných/suchých nečistot nestrkejte žádné předměty.
- ▶ Opotřebované nebo poškozené štítky s upozorněními vyměňte.
- ▶ V případě nejasností: vyhledejte odborného prodejce výrobků STIHL.

4.6.2 Akumulátor

Akumulátor je v bezpečnosti odpovídajícím stavu, když jsou splněny níže uvedené podmínky:

- Akumulátor není poškozen.
- Akumulátor je čistý a suchý.
- Akumulátor funguje a není pozměněn.

▲ VAROVÁNÍ

- Ve stavu neodpovídajícím bezpečnosti nemůže akumulátor již bezpečně fungovat. Může dojít k těžkému zranění osob.
 - ▶ Pracujte s nepoškozeným a fungujícím akumulátorem.
 - ▶ Poškozený nebo defektní akumulátor nenabíjejte.
 - ▶ Pokud je akumulátor znečištěný: akumulátor vyčistěte a nechte uschnout.
 - ▶ Nesahejte na akumulátor vlhkýma rukama.
 - ▶ Pokud je akumulátor mokrý nebo vlhký: akumulátor nechte uschnout,  19.4.
 - ▶ Akumulátor neměnit.
 - ▶ Do otvorů akumulátoru nestrkejte žádné předměty.
 - ▶ Elektrické kontakty akumulátoru nespojujte a nezkratujte kovovými předměty.
 - ▶ Akumulátor neotvírejte.
 - ▶ Opotřebované nebo poškozené štítky s upozorněními vyměňte.
- Z poškozeného akumulátoru může vytékat kapalina. Pokud by se kapalina dostala do styku s pokožkou nebo očima, může dojít k podráždění pokožky či očí.
 - ▶ Zabraňte kontaktu s kapalinou.
 - ▶ Pokud došlo ke kontaktu s pokožkou: dotčená místa pokožky umyjte velkým množstvím vody a mýdlem.
 - ▶ Pokud došlo ke kontaktu s očima: vyplachujte oči nejméně po dobu 15 minut velkým množstvím vody a vyhledejte lékaře.
- Poškozený nebo defektní akumulátor může být neobvykle cítit, může kouřit nebo hořet. Může tak dojít k těžkým úrazům či úmrtí osob a ke vzniku věcných škod.

- ▶ Pokud je akumulátor neobvykle cítit nebo kouří: akumulátor nepoužívejte a nepřibližujte ho k hořlavým látkám.
- ▶ Pokud akumulátor hoří: pokuste se uhasit akumulátor hasicím přístrojem nebo vodou.

4.7 Pracovní postup

▲ VAROVÁNÍ

- Uživatel již v určitých situacích nemůže soustředěně pracovat. Uživatel může zakopnout, upadnout a těžce se zranit.
 - ▶ Pracujte klidně a s rozvahou.
 - ▶ Pokud jsou světelné poměry a viditelnost špatné: s vysavačem kapalných/suchých nečistot nepracujte.
 - ▶ Vysavač kapalných/suchých nečistot obsluhujte sám/sama.
 - ▶ Dávejte pozor na překážky.
 - ▶ Při práci stůjte na zemi a udržujte rovnováhu. Pokud je nutné pracovat ve výškách: používejte vysokozdvížnou pracovní plošinu nebo bezpečné lešení.
 - ▶ Pokud se dostaví známky únavy: udělejte si pracovní přestávku.
- Pokud se vysavač kapalných/suchých nečistot během práce změní nebo se chová nezvyklým způsobem, může být v provozně nebezpečném stavu. Může dojít k těžkým úrazům osob a ke vzniku věcných škod.
 - ▶ Ukončete práci, vyjměte akumulátor a vyhledejte odborného prodejce STIHL.
 - ▶ Vysavač kapalných/suchých nečistot provozujte vstoje.
 - ▶ Vysavač kapalných/suchých nečistot ničím nezakrývejte, aby byla zajištěna dostatečná výměna chladicího vzduchu.
- Pokud se budou vysávat kapaliny, může dojít ke vzniku pěny. Pěna nemůže aktivovat plovák a může být nasáta do motoru. Vysavač kapalných/suchých nečistot se může poškodit.
 - ▶ Pokud vystupuje ven pěna: Ukončete práci, vyjměte akumulátor a vyhledejte odborného prodejce STIHL.
- Pokud by se tahalo za sací hadici, může se vysavač kapalných/suchých nečistot pohnout a převrátit. Mohou vzniknout věcné škody.
 - ▶ Netahejte proto za sací hadici.
- Pokud vysavač kapalných/suchých nečistot stojí na šikmé, nerovné nebo nezpevněné ploše, může se pohnout a převrátit. Mohou vzniknout věcné škody.
 - ▶ Stavte vždy vysavač kapalných/suchých nečistot na vodorovnou, plochou a zpevněnou plochu.

- Pokud se pracuje ve výšce, může vysavač kapalných/suchých nečistot spadnout dolů. Může dojít k těžkým úrazům osob a ke vzniku věcných škod.
 - ▶ Používejte vysokozdvížnou pracovní plošinu nebo bezpečné lešení.
 - ▶ Vysavač kapalných/suchých nečistot nikdy nestavte na vysokozdvížnou pracovní plošinu ani lešení.

4.8 Přeprava

4.8.1 Vysavač kapalných/suchých nečistot

▲ VAROVÁNÍ

- Během přepravy se může vysavač kapalných/suchých nečistot převrátit nebo pohnout. Může dojít k úrazům osob a ke vzniku věcných škod.
 - ▶ Vypněte vysavač kapalných/suchých nečistot.



- ▶ Vyjměte akumulátor.

- ▶ Nádrž vyprázdněte a její obsah předpisově zlikvidujte.
- ▶ Vysavač kapalných/suchých nečistot přepravujte postavený.
- ▶ Zajistěte vysavač kapalných/suchých nečistot upínacím popruhem, řemenem nebo sítí tak, aby se nemohl převrátit ani pohnout.

4.8.2 Akumulátor

▲ VAROVÁNÍ

- Akumulátor není chráněn proti všem okolním vlivům. Pokud je akumulátor vystaven určitým okolním vlivům, může být poškozen a může dojít ke vzniku věcných škod.
 - ▶ Poškozený akumulátor nepřeppravujte.
- Během přepravy se může akumulátor převrátit nebo pohnout. Může dojít k úrazům osob a ke vzniku věcných škod.
 - ▶ Akumulátor v balení zabalte tak, aby se nemohl pohybovat.
 - ▶ Balení zajistěte tak, aby se nemohlo pohybovat.

4.9 Skladování

4.9.1 Vysavač kapalných/suchých nečistot

▲ VAROVÁNÍ

- Děti nemohou rozpoznat ani odhadnout nebezpečí vycházející z vysavače kapalných/

suchých nečistot. Děti mohou utrpět těžké úrazy.

- ▶ Vypněte vysavač kapalných/suchých nečistot.



- ▶ Vyjměte akumulátor.

- ▶ Vysavač kapalných/suchých nečistot skladujte mimo dosah dětí.

- Elektrické kontakty na vysavači kapalných/suchých nečistot a kovové konstrukční díly mohou vlivem vlhka korodovat. Vysavač kapalných/suchých nečistot se může poškodit.



- ▶ Vyjměte akumulátor.

- ▶ Vysavač kapalných/suchých nečistot skladujte v čistém a suchém prostředí.

4.9.2 Akumulátor

▲ VAROVÁNÍ

- Děti nemohou rozpoznat ani odhadnout nebezpečí vyplývající z akumulátoru. Děti mohou utrpět těžké úrazy.
 - ▶ Akumulátor skladujte mimo dosah dětí.
- Akumulátor není chráněn proti všem okolním vlivům. Pokud je akumulátor vystaven určitým okolním vlivům, může dojít k neopravitelnému poškození.
 - ▶ Akumulátor skladujte v čistém a suchém stavu.
 - ▶ Skladujte akumulátor v uzavřeném prostoru.
 - ▶ Akumulátor skladujte odděleně od vysavače kapalných/suchých nečistot.
 - ▶ Pokud je akumulátor uložen v nabíječce: odpojte síťový konektor a uložte akumulátor se stavem nabití mezi 40 % a 60 % (2 zeleně svítící světla LED).
 - ▶ Akumulátor je třeba skladovat v rámci zadávaných teplotních mezí, 19.3.

4.10 Čištění, údržba a opravy

▲ VAROVÁNÍ

- Pokud je akumulátor svazen během čištění, údržby nebo opravy, může dojít k nechtěnému zapnutí vysavače kapalných/suchých nečistot. Může dojít k těžkým úrazům osob a ke vzniku věcných škod.
 - ▶ Vypněte vysavač kapalných/suchých nečistot.



- Vyjměte akumulátor.

- Agresivní čisticí prostředky, čištění pomocí vodního proudu nebo špičatými předměty mohou vysavač kapalných/suchých nečistot nebo akumulátor poškodit. Pokud vysavač kapalných/suchých nečistot nebo akumulátor není správně vyčištěn, nemohou konstrukční díly již správně fungovat a bezpečnostní zařízení mohou být vyřazena z provozu. Může dojít k těžkému zranění osob.
 - Vysavač kapalných/suchých nečistot a akumulátor čistěte tak, jak je to popsáno v tomto návodu k použití.
- Pokud údržbářské úkony či opravy vysavače kapalných/suchých nečistot nebo akumulátoru nejsou správně provedeny, nemohou konstrukční díly již správně fungovat a bezpečnostní zařízení mohou být vyřazena z provozu. Může dojít k těžkým úrazům nebo usmrcení osob.
 - Vysavač kapalných/suchých nečistot ani akumulátor nikdy neopravujte ani neprovádějte údržbářské úkony sami.
 - Pokud musí být provedena údržba či oprava vysavače kapalných/suchých nečistot nebo akumulátoru: vyhledejte odborného prodejce výrobků STIHL.

5 Příprava vysavače kapalných/suchých nečistot k provozu

5.1 Příprava vysavače kapalných/suchých nečistot k použití

Před každým zahájením práce se musí provést níže uvedené kroky:

- Zajistěte, aby se níže uvedené konstrukční díly nacházely v bezpečném stavu:
 - Vysavač kapalných/suchých nečistot, 4.6.1.
 - Akumulátor, 4.6.2.
- Zkontrolujte akumulátor, 10.2.
- Akumulátor zcela nabijte, 6.
- Čištění vysavače kapalných/suchých nečistot, 15.1.
- Vysavač kapalných/suchých nečistot pokládejte výhradně na stabilní a rovný podklad tak, aby se nemohl převrátit či uklouznout.
- Montáž sací hadice, 7.2.1.
- Kontrola patronového filtru, 10.1.

- Pokud se používá příslušenství: namontujte příslušenství, 7.3.
- Pokud tyto kroky nemohou být provedeny: vysavač kapalných/suchých nečistot nepoužívejte a vyhledejte odborného prodejce výrobků STIHL.

6 Nabíjení akumulátoru a světla LED

6.1 Nabíjení akumulátoru

Délka doby nabíjení závisí na různých vlivech, např. na teplotě akumulátoru nebo na teplotě okolí. Aby se dosáhlo optimálního výkonu, dbejte na dodržování doporučených teplotních mezí, 19.4. Skutečná délka doby nabíjení se může odchylovat od uvedené délky doby nabíjení. Délka doby nabíjení je uvedena na adrese www.stihl.com/charging-times.

- Akumulátor nabíjejte tak, jak je popsáno v návodu k použití pro nabíječky STIHL AL 101, 301, 500, 501.

6.2 Indikace stavu nabití

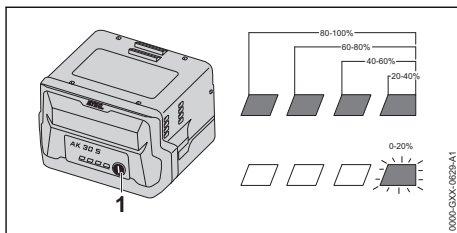

- Stiskněte tlačítko (1). Světla LED svítí po dobu cca 5 vteřin zeleně a udávají stav nabití.
- Pokud pravé světlo LED bliká zeleně: nabíjete akumulátor.

6.3 Světla LED na akumulátoru

Světla LED mohou signalizovat stav nabití akumulátoru nebo poruchy. Světla LED mohou svítit nebo blikat zeleně nebo červeně.

Pokud světla LED svítí nebo blikají zeleně, je signalizován stav nabití.

- Pokud světla LED svítí nebo blikají červeně: odstraňte závadu, 18.1. Ve vysavači kapalných/suchých nečistot nebo akumulátoru došlo k poruše.

7 Smontování vysavače kapalných/suchých nečistot

7.1 Smontování vysavače kapalných/suchých nečistot

Spoludodávané příslušenství je v obalovém kartonu a v nádrži.

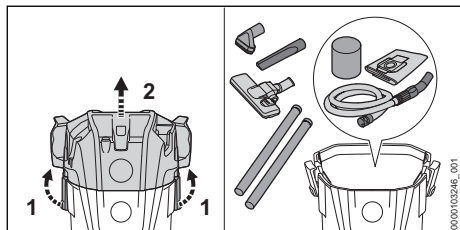

- ▶ Deblokujte uzávěry nádrže (1).
- ▶ Sejměte vrchní část (2).
- ▶ Vyjměte příslušenství.
- ▶ Nasadte vrchní část (2).
- ▶ Zablokujte uzávěry nádrže (1).

Montáž předních/zadních kol

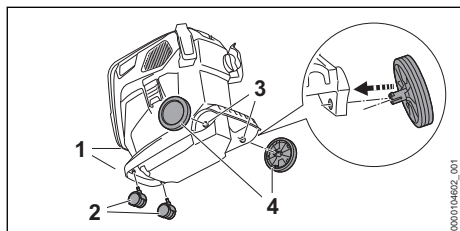

- ▶ Zatlačte přední kola (2) až na doraz do úchyty (1).
- ▶ Zatlačte zadní kola (4) otáčivým pohybem do úchyty (3).
Zadní kola slyšitelně zacvaknou.

Montáž držáků

- ▶ Sejměte vrchní část.

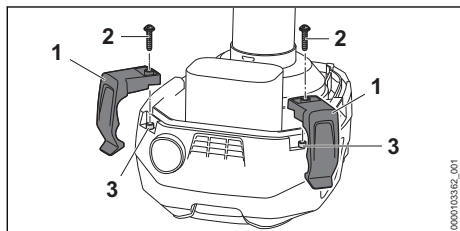

- ▶ Zasuňte držáky (1) až na doraz do úchyty (3).
- ▶ Zašroubujte šrouby (2) a pevně je utáhněte.

7.2 Montáž a demontáž sací hadice

7.2.1 Montáž sací hadice

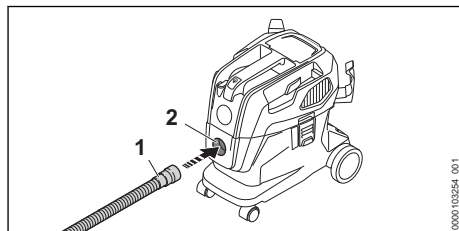

- ▶ Nasuňte objímku (1) na sací hubici (2), dokud nebude pevně nasazená.

7.2.2 Demontáž sací hadice

- ▶ Vytáhněte objímku ze sacího nátrubku.

7.3 Montáž příslušenství

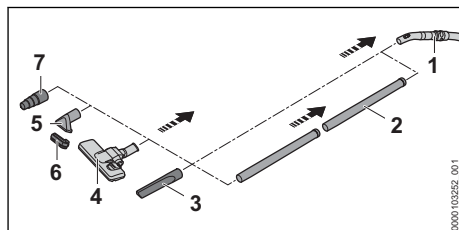

- ▶ Sací trubku (2), štěrbinovou hubici (3), podlahovou hubici (4), sací hubici (5) s kartáčovým nástavcem (6) nebo adaptér pro elektronářadí (7) nasadte na sací hadici (1).

Demontujte a namontujte kartáčový nástavec

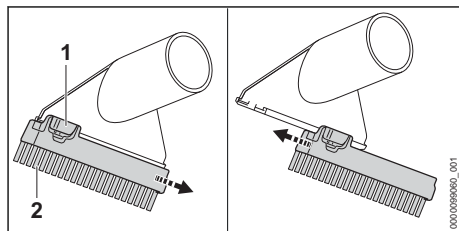

Demontujte kartáčový nástavec:

- ▶ Stiskněte zářezovou páčku (1) a stisknutou ji držte.
- ▶ Sejměte kartáčový nástavec (2).

Namontujte kartáčový nástavec:

- ▶ Kartáčový nástavec (1) nasuňte až na doraz do vodiček sací trysky.
Kartáčový nástavec se slyšitelně zaaretuje.

8 Vsazení a vyjmutí akumulátoru

8.1 Vsazení akumulátoru

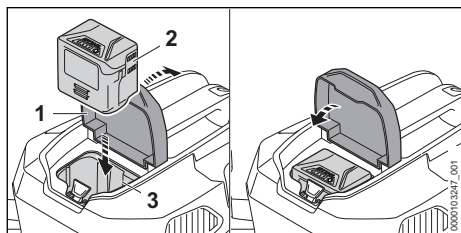

- ▶ Otevřete klapku (1) až na doraz a podržte ji.
- ▶ Zamáčkněte akumulátor (2) až na doraz do akumulátorové šachty (3).
- ▶ Akumulátor (2) s kliknutím zapadne a je zafixován.
- ▶ Zavřete klapku (1).

8.2 Vyjmutí akumulátoru

- ▶ Vysavač pro kapalné/suché nečistoty postavte na rovnou plochu.

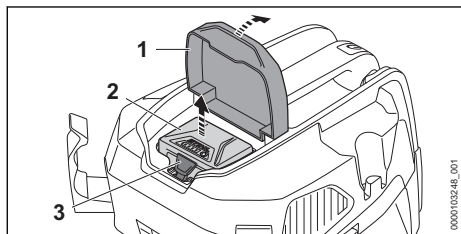

- ▶ Otevřete klapku (1) až na doraz a podržte ji.
- ▶ Stiskněte aretační páčku (2).
- ▶ Akumulátor (2) je odjistěný a lze ho vyjmout.
- ▶ Zavřete klapku (1).

9 Zapnutí a vypnutí vysavače kapalných/suchých nečistot

9.1 Zapnutí vysavače kapalných/suchých nečistot

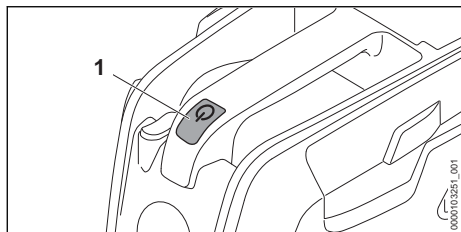

- ▶ Stiskněte tlačítko (1).

9.2 Vypnutí vysavače kapalných/suchých nečistot

- ▶ Stiskněte tlačítko.

10 Kontrola vysavače kapalných/suchých nečistot a akumulátoru

10.1 Kontrola patronového filtru

- ▶ Deblokuje uzávěry nádrže a sejměte vrchní díl.

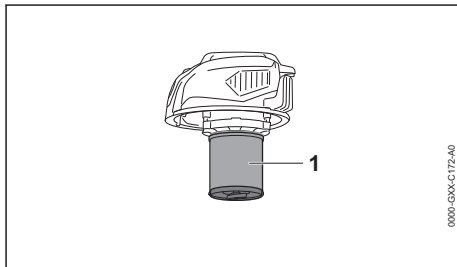

- ▶ Pokud je patronový filtr (1) znečištěn: patronový filtr vyčistěte.
- ▶ Pokud je patronový filtr (1) poškozen: patronový filtr vyměňte.

10.2 Kontrola akumulátoru

- ▶ Stisknout tlačítko na akumulátoru.
- ▶ Světla LED svítí nebo blikají.
- ▶ Pokud světla LED nesvítí nebo neblíkají: akumulátor nepoužívat a vyhledat odborného prodejce výrobků STIHL.
- ▶ V akumulátoru je porucha.

11 Práce s vysavačem kapalných/suchých nečistot

11.1 Vysávání prachu a nečistot

Vysávání prachu a nečistot

Pokud se bude vysávat normální prach a nečistoty: je možné použít doplňkově k patronovému filtru ještě filtrační sáček.

- ▶ Zapněte vysavač kapalných/suchých nečistot.
- ▶ Sací hadici držte jednou rukou a vysávejte buď přímo s ní, nebo s namontovaným příslušenstvím.

Vysávání suchého a jemného prachu

Pokud se bude vysávat suchý nebo jemný prach: použijte doplňkově k patronovému filtru ještě filtrační sáček.

- ▶ Vysavač pro kapalné/suché nečistoty vypněte a poté vyjměte akumulátor.
- ▶ Deblokujte uzávěry nádrže.
- ▶ Sejměte vrchní část.

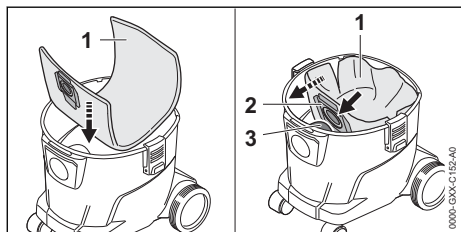

- ▶ Vložte filtrační sáček (1) do nádrže.
- ▶ Nasuňte objímku (2) na sací nátrubek (3).
- ▶ Filtrační sáček (1) pak rozložte v nádrži.
- ▶ Nasaďte vrchní část a zaaretujte uzávěry nádrže.
- ▶ Zapněte vysavač kapalných/suchých nečistot.
- ▶ Sací hadici držte jednou rukou a vysávejte buď přímo s ní, nebo s namontovaným příslušenstvím.

Vysávání mírně vlhkých nečistot

Pokud se bude vysávat mírně vlhká nečistota: vyjměte filtrační sáček a použijte jenom patronový filtr.

- ▶ Vysavač pro kapalné/suché nečistoty vypněte a poté vyjměte akumulátor.
- ▶ Deblokujte uzávěry nádrže.
- ▶ Sejměte vrchní část.
- ▶ Nádrž postavte.

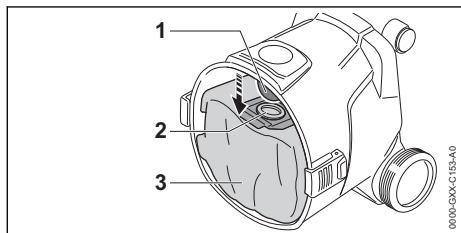

- ▶ Stáhněte objímku (2) ze sacího nátrubku (1).
- ▶ Filtrační sáček (3) vyjměte z nádrže.
- ▶ Filtrační sáček (3) zlikvidujte předpisově a s ohledem na životní prostředí.
- ▶ Nasaďte vrchní část a zaaretujte uzávěry nádrže.
- ▶ Zapněte vysavač kapalných/suchých nečistot.
- ▶ Sací hadici držte jednou rukou a vysávejte buď přímo s ní, nebo s namontovaným příslušenstvím.

11.2 Vysávání kapalin

Pokud je vysávána hlavně kapalina: Nasuňte filtr z pěnové hmoty na pouzdro motoru.

- ▶ Vysavač pro kapalné/suché nečistoty vypněte a poté vyjměte akumulátor.
- ▶ Deblokujte uzávěry nádrže.
- ▶ Sejměte vrchní část a otočte ji.
- ▶ Vyjměte filtrační sáček.

Vyjmutí patronového filtru

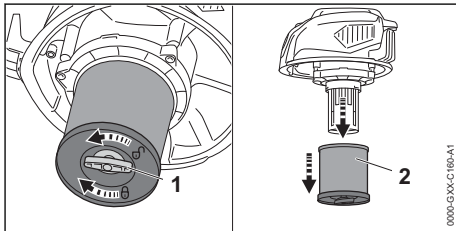

- ▶ Otáčejte křídlatým šroubem (1) proti směru hodinových ručiček.
- ▶ Vyjměte patronový filtr (2).

Kontrola plováku

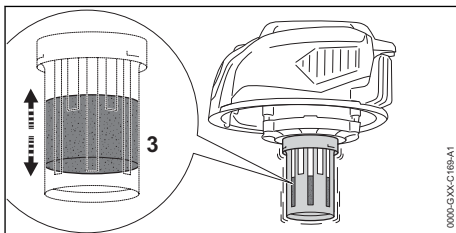

- ▶ Pohybuje vrchním dílem střídavě oběma směry.
- ▶ Plovák (3) se pohybuje.
- ▶ Pokud se plovák (3) nepohybuje: Vyčistěte plovák (3) měkkým štětcem.
- ▶ Pokud se plovák (3) stále ještě nepohybuje: Nepoužívejte vysavač kapalných/suchých nečistot a obraťte se na odborného prodejce STIHL.
- ▶ Došlo k poruše na plováku (3).

Nasunutí filtru z pěnové hmoty

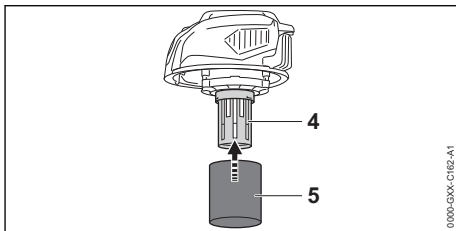

- ▶ Nasuňte filtr z pěnové hmoty (5) na pouzdro motoru (4).
- ▶ Nasadte vrchní část a zaaretujte uzávěry nádře.
- ▶ Zapněte vysavač kapalných/suchých nečistot.
- ▶ Sací hadici držte jednou rukou a vysávejte buď přímo s ní, nebo s namontovaným příslušenstvím.
- ▶ Pokud sací výkon znatelně poklesne: Vypněte vysavač kapalných/suchých nečistot, vyjměte akumulátor a vyprázdněte nádobu.

11.3 Práce s podlahovou hubicí

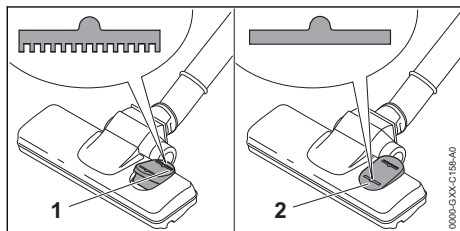



- ▶ Pokud se budou čistit kobercové podlahové krytiny: nastavte páčkový spínač na podlahové hubici do polohy (1).
- ▶ Pokud se budou čistit hladké podlahy: nastavte páčkový spínač na podlahové hubici do polohy (2).

11.4 Nastavení výkonnostního stupně

V závislosti na použití mohou být nastaveny 2 výkonnostní stupně. Poloha přepínače stupňů výkonu udává nastavený výkonnostní stupeň.

Nastavený výkonnostní stupeň ovlivňuje provozní dobu akumulátoru.

-  : Nízký výkonnostní stupeň, nízký výkon
-  : maximální výkonnostní stupeň, maximální výkon

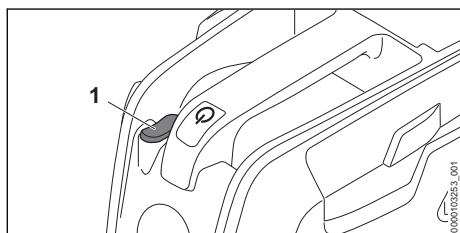

- ▶ Přepínač stupňů výkonu (1) zatlačte do požadované polohy.

11.5 Nastavení sacího výkonu na hmatci

V závislosti na používání lze sací výkon regulovat také na hmatci.

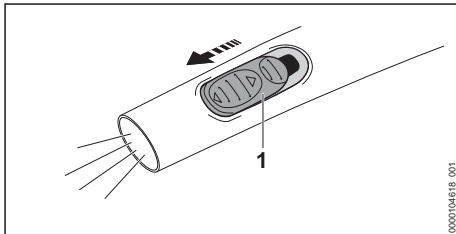



- ▶ Otevřete palcem posuvník přidavného vzduchu (1) na hmatci, chcete-li regulovat sací výkon.

12 Po skončení práce

12.1 Po skončení práce

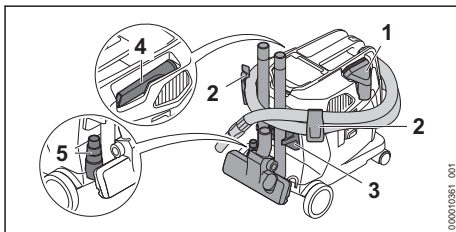
- ▶ Vysavač pro kapalné/suché nečistoty vypněte a poté vyjměte akumulátor.
- ▶ Vyprázdněte nádobu.
- ▶ Demontujte a vyčistěte příslušenství.
- ▶ Vyčistěte vysavač kapalných/suchých nečistot.
- ▶ Vyčistěte akumulátor.



- ▶ Sací trysku vložte do přihrádky (1)
- ▶ Omotejte sací hadici kolem přísavky a připevněte ji k držákům (2).
- ▶ Připevněte příslušenství k držákům (3).
- ▶ Vložte štěrbinovou hubici do přihrádky (4).
- ▶ Vložte adaptér pro elektrické nářadí (5) do jeho úložného místa.
- ▶ Pokud je vysavač kapalných/suchých nečistot mokry: nechte vysavač kapalných/suchých nečistot vyschnout.
- ▶ Pokud je akumulátor mokry nebo vlhký: akumulátor nechte uschnout,  19.4.

12.2 Vyprázdnění nádoby

- ▶ Vysavač pro kapalné/suché nečistoty vypněte a poté vyjměte akumulátor.
- ▶ Deblokuje uzávěry nádrže.
- ▶ Sejměte vrchní část.
- ▶ Nádrž vyprázdňte a její obsah předpisově zlikvidujte.
- ▶ Pokud je v nádobě vložen filtrační sáček: Vyjměte filtrační sáček a zlikvidujte jej v souladu s předpisy.
- ▶ Pokud byly vysávány kapaliny:
 - ▶ Nechte vyschnout patronový filtr nebo filtr z pěnové hmoty.
- ▶ Nasadte vrchní část.

13 Přeprava

13.1 Přeprava vysavače kapalných/suchých nečistot

- ▶ Vysavač pro kapalné/suché nečistoty vypněte a poté vyjměte akumulátor.
- ▶ Vyprázdňte nádobu.

Přenášení vysavače kapalných/suchých nečistot

- ▶ Vysavač kapalných/suchých nečistot přenášejte jednou rukou pomocí přepravního držadla.

Posunování vysavače kapalných/suchých nečistot

- ▶ Vysavač kapalných/suchých nečistot držte za přepravní držadlo a vysavačem posunujte.

Přeprava vysavače kapalných/suchých nečistot ve vozidle

- ▶ Vysavač kapalných/suchých nečistot zajistěte tak, aby se vysavač kapalných/suchých nečistot nemohl převrátit ani pohnout.

13.2 Přeprava akumulátoru

- ▶ Vysavač pro kapalné/suché nečistoty vypněte a poté vyjměte akumulátor.
- ▶ Zajistěte, aby byl akumulátor ve stavu odpovídajícím bezpečnosti.
- ▶ Akumulátor zabalte tak, aby se v balení nemohl pohybovat.
- ▶ Obal zajistěte tak, aby se nemohl pohybovat.

Akumulátor podléhá požadavkům pro přepravu nebezpečných nákladů. Akumulátor je zařazen jako UN 3480 (lithium-iontové baterie) a byl přezkoušen podle manuálu UN Zkoušky a kritéria, díl III, podkapitola 38.3.

Přepravní předpisy jsou uvedené na adrese www.stihl.com/safety-data-sheets.

14 Skladování

14.1 Skladování vysavače kapalných/suchých nečistot

- ▶ Vysavač pro kapalné/suché nečistoty vypněte a poté vyjměte akumulátor.
- ▶ Vysavač kapalných/suchých nečistot skladujte tak, aby byly splněny níže uvedené podmínky:
 - Vysavač kapalných/suchých nečistot se nemůže převrátit ani pohnout.
 - Vysavač kapalných/suchých nečistot je mimo dosah dětí.
 - Vysavač kapalných/suchých nečistot je čistý a suchý.
 - Vysavač kapalných/suchých nečistot je v uzavřeném prostoru.
 - Vysavač kapalných/suchých nečistot se nachází v tepelném pásmu nad 0 °C.

14.2 Skladování akumulátoru

STIHL doporučuje skladovat akumulátor ve stavu nabití mezi 40 % a 60 % (2 zeleně svítící LED).

- ▶ Akumulátor skladujte tak, aby byly splněny níže uvedené podmínky:
 - Akumulátor je mimo dosah dětí.
 - Akumulátor je čistý a suchý.
 - Akumulátor je v uzavřeném prostoru.
 - Akumulátor je oddělen od vysavače kapalných/suchých nečistot.
 - Pokud je akumulátor uložen v nabíječce: odpojte síťový konektor a uložte akumulátor se stavem nabití mezi 40 % a 60 % (2 zeleně svítící světla LED).
 - Akumulátor neskladujte mimo udávané teplotní rozsahy,  19.3.

UPOZORNĚNÍ

- Pokud se akumulátor neskladuje tak, jak je popsáno v tomto návodu k použití, může dojít k jeho úplnému vybití a nevratnému poškození.
 - ▶ Před uskladněním vybitý akumulátor nabijte. STIHL doporučuje skladovat akumulátor ve stavu nabití mezi 40 % a 60 % (2 zeleně svítící světla LED).
 - ▶ Akumulátor skladujte odděleně od vysavače kapalných/suchých nečistot.

15 Čištění

15.1 Čištění vysavače kapalných/suchých nečistot a příslušenství

- ▶ Vysavač pro kapalně/suché nečistoty vypněte a poté vyjměte akumulátor.
- ▶ Vysavač kapalných/suchých nečistot a příslušenství čistěte vlhkým hadrem.
- ▶ Vyčistěte větrací štěrbinu štětcem.

15.2 Čištění patronového filtru

- ▶ Vysavač pro kapalně/suché nečistoty vypněte a poté vyjměte akumulátor.
- ▶ Vyjměte patronový filtr.
- ▶ Z vnější strany patronového filtru odstraňte hrubé nečistoty.
- ▶ Patronový filtr vypláchněte pod tekoucí vodou.
- ▶ Nechejte partonový filtr uschnout na vzduchu.

15.3 Čištění akumulátoru

- ▶ Akumulátor vyčistit vlhkým hadrem.

16 Údržba

16.1 Časové intervaly pro údržbu

Časové intervaly pro údržbu jsou závislé na okolních podmínkách a na pracovních podmínkách.

18 Odstranění poruch

18.1 Odstranění poruch vysavače kapalných/suchých nečistot nebo akumulátorů

STIHL doporučuje níže uvedené časové intervaly pro údržbu:

Každé 2 roky

- ▶ Výměna patronového filtru.
- ▶ Výměna filtru z pěnové hmoty.

17 Oprava

17.1 Oprava vysavače kapalných/suchých nečistot a akumulátoru

Uživatel nemůže vysavač kapalných/suchých nečistot, příslušenství a akumulátor opravovat sám.

- ▶ Pokud jsou vysavač kapalných/suchých nečistot nebo příslušenství poškozeny: vysavač kapalných/suchých nečistot nebo příslušenství nepoužívejte a vyhledejte odborného prodejce výrobků STIHL.
- ▶ Pokud je akumulátor defektní nebo poškozený: akumulátor vyměňte.

Porucha	Světla LED na akumulátoru	Příčina	Odstranění závady
Vysavač kapalných/suchých nečistot se po zapnutí nerozběhne.	1 světlo LED bliká zeleně.	Stav nabití akumulátoru je příliš nízký.	▶ Nabijte akumulátor.
	1 světlo LED svítí červeně.	Akumulátor je příliš teplý nebo příliš studený.	▶ Vyjměte akumulátor. ▶ Nechte akumulátor vychladnout nebo zahřát.
	3 LED blikají červeně.	Ve vysavači kapalných/suchých nečistot došlo k poruše.	▶ Vyjměte akumulátor. ▶ Vyčistěte elektrické kontakty v akumulátorové šachtě. ▶ Vsaďte akumulátor. ▶ Zapněte vysavač kapalných/suchých nečistot. ▶ Pokud 3 světla LED i nadále červeně blikají: vysavač kapalných/suchých nečistot nepoužívejte a vyhledejte odborného prodejce výrobků STIHL.
	3 LED svítí červeně.	Vysavač kapalných/suchých nečistot je příliš horký.	▶ Vyjměte akumulátor. ▶ Nechejte vysavač kapalných/suchých nečistot vychladnout.

Porucha	Světla LED na akumulátoru	Příčina	Odstranění závady
	4 LED blikají červeně.	V akumulátoru došlo k poruše.	<ul style="list-style-type: none"> ▶ Vyměňte akumulátor a opět ho vsaďte. ▶ Zapněte vysavač kapalných/suchých nečistot. ▶ Pokud 4 světla LED i nadále červeně blikají: akumulátor nepoužívejte a vyhledejte odborného prodejce STIHL.
	-	Elektrické spojení mezi vysavačem kapalných/suchých nečistot a akumulátorem je přerušeno.	<ul style="list-style-type: none"> ▶ Vyměňte akumulátor. ▶ Vyčistěte elektrické kontakty v akumulátorové šachtě. ▶ Vsaďte akumulátor.
	-	Akumulátor je vlhký.	▶ Akumulátor nechte uschnout,  19.4.
Vysavač kapalných/suchých nečistot se za provozu vypíná.	3 LED svítí červeně.	Vysavač kapalných/suchých nečistot je příliš horký.	<ul style="list-style-type: none"> ▶ Vyměňte akumulátor. ▶ Nechejte vysavač kapalných/suchých nečistot vychladnout.
	-	Vyskytla se elektrická porucha.	<ul style="list-style-type: none"> ▶ Vyměňte akumulátor a opět ho vsaďte. ▶ Zapněte vysavač kapalných/suchých nečistot.
Provozní doba vysavače kapalných/suchých nečistot je příliš krátká.	-	Akumulátor není zcela nabitý.	▶ Akumulátor zcela nabijte.
	-	Životnost akumulátoru je překročena.	▶ Vyměňte akumulátor.
Sací výkon je příliš nízký.	-	Filtrační sáček nebo nádrž jsou plné	<ul style="list-style-type: none"> ▶ Vysavač pro kapalné/suché nečistoty vypněte a poté vyměňte akumulátor. ▶ Vyměňte filtrační sáček nebo vyprázdněte nádrž.
	-	Patronový filtr je znečištěn.	<ul style="list-style-type: none"> ▶ Vysavač pro kapalné/suché nečistoty vypněte a poté vyměňte akumulátor. ▶ Patronový filtr vyčistěte nebo vyměňte.
	-	Nádoba je plná. Plovák je zaktivován.	<ul style="list-style-type: none"> ▶ Vysavač pro kapalné/suché nečistoty vypněte a poté vyměňte akumulátor. ▶ Vyprázdněte nádobu.
	-	Je ucpaná sací hadice nebo příslušenství.	<ul style="list-style-type: none"> ▶ Vypněte vysavač kapalných/suchých nečistot a vyměňte akumulátor. ▶ Sací hadici nebo příslušenství vyčistěte.
Z vysavače kapalných/suchých nečistot vstupuje kapalina.	-	Nádrž je plná a plovák je zablokován.	<ul style="list-style-type: none"> ▶ Vypněte vysavač kapalných/suchých nečistot a poté vyměňte akumulátor ▶ Vyprázdněte nádobu. ▶ Zkontrolujte plovák.
	-	Došlo k nasátí pěny.	<ul style="list-style-type: none"> ▶ Vypněte vysavač kapalných/suchých nečistot a poté vyměňte akumulátor ▶ Vysavač kapalných/suchých nečistot nepoužívejte a nechejte zkontrolovat odborným prodejcem STIHL.

19 Technická data

19.1 Vysavač kapalných/suchých nečistot STIHL SEA 60.0 L

- Přípustný akumulátor: STIHL AK
- Elektrický druh ochrany: IPX4 (ochrana proti vodě stříkající ze všech stran)

- Hmotnost bez akumulátoru: 7,5 kg
- Maximální průtok vzduchu (turbína): 3200 l/min
- Maximální průtok vzduchu: (konec sací hadice): 1800 l/min
- Maximální podtlak: (turbína): 190 mbar
- Maximální podtlak: (konec sací hadice): 180 mbar

- rozměry
 - Délka: 441 mm
 - Šířka: 350 mm
 - Výška: 452 mm
- Rozměry sací hadice: Ø 32 mm x 2,2 m
- Maximální obsah nádrže (suchý): 11,5 l

Délka provozní doby je uvedena na adrese www.stihl.com/battery-life.

19.2 Akumulátor STIHL AK

- Akumulátorová technologie: lithium-iontový
- napětí: 36 V
- kapacita v Ah: viz výkonový štítek
- obsah energie ve Wh: viz výkonový štítek
- hmotnost v kg: viz výkonový štítek

19.3 Teplotní rozsahy



VAROVÁNÍ

- Akumulátor není chráněn proti všem okolním vlivům. Pokud je akumulátor vystaven určitým okolním vlivům, může začít hořet nebo explodovat. Může dojít k těžkým úrazům osob a ke vzniku věcných škod.
 - ▶ Nenabíjejte a nepoužívejte akumulátor při teplotě nižší než - 20 °C a vyšší než + 50 °C.
 - ▶ Neskladujte akumulátor při teplotě nižší než - 20 °C a vyšší než + 70 °C.
 - ▶ Nepoužívejte vysavač kapalných/suchých nečistot při teplotě nižší než 0 °C a vyšší než + 50 °C.
 - ▶ Neskladujte vysavač kapalných/suchých nečistot při teplotě nižší než 0 °C a vyšší než + 70 °C.

19.4 Doporučené teplotní rozsahy

Aby se dosáhlo optimálního výkonu vysavače kapalných/suchých nečistot, dbejte na dodržování doporučených teplotních mezí:

- Vysavač kapalných/suchých nečistot:
 - Použití: 0 °C až + 40 °C
 - Skladování: 0 °C až + 50 °C
- Akumulátor:
 - Nabíjení: + 5 °C až + 40 °C
 - Použití: - 10 °C až + 40 °C
 - Skladování: - 20 °C až + 50 °C

Pokud je akumulátor nabíjen, používán nebo skladován mimo doporučené teplotní rozsahy, může dojít ke snížení jeho výkonu.

Pokud je akumulátor mokrá, nebo vlhký, nechte akumulátor vyschnout minimálně 48 h při teplotě nad + 15 °C a pod + 50 °C a při vlhkosti nižší

než 70 %. Vyšší vlhkost může prodloužit dobu sušení.

19.5 REACH

REACH je názvem ustanovení EG o registraci, klasifikaci a povolení chemikálií.

Informace ohledně splnění ustanovení REACH se nacházejí pod www.stihl.com/reach.

20 Náhradní díly a příslušenství

20.1 Náhradní díly a příslušenství

STIHL Tyto symboly označují originální náhradní díly STIHL a originální příslušenství STIHL.

STIHL doporučuje používat originální náhradní díly STIHL a originální příslušenství STIHL.

Náhradní díly a příslušenství jiných výrobců nemohou být i přes pečlivý monitoring trhu firmou STIHL posouzeny ohledně jejich spolehlivosti, bezpečnosti a vhodnosti a STIHL také nemůže ručit za jejich použití.

Originální náhradní díly STIHL a originální příslušenství STIHL jsou k dostání u odborného prodejce výrobků STIHL.

20.2 Důležité náhradní díly

- Patronový filtr: SE01-703-5900

21 Likvidace

21.1 Likvidace vysavače kapalných/suchých nečistot a akumulátoru

Informace týkající se likvidace jsou k dostání u místních úřadů a odborného prodejce STIHL.

Nesprávná likvidace může být zdraví škodlivá a zatěžovat životní prostředí.

- ▶ Výrobky STIHL včetně obalů odevzdejte na vhodném sběrném místě k opětovnému zhodnocení v souladu s místními předpisy.
- ▶ Nelikvidujte s domácím odpadem.

22 Informace o výrobku

22.1 Vysavač kapalných/suchých nečistot STIHL SEA 60.0 L

ANDREAS STIHL AG & Co. KG

Badstraße 115

D-71336 Waiblingen

Německo

- Konstrukce: vysavač kapalných/suchých nečistot třídy prašnosti L
- výrobní značka: STIHL
- typ: SEA 60.0 L
- Sériová identifikace: SA04

Technické podklady jsou uloženy v oddělení homologace výrobků společnosti ANDREAS STIHL AG & Co. KG.

Rok výroby, země výroby a výrobní číslo jsou uvedeny na vysavači kapalných/suchých nečistot.

23 Adresy

Hlavní sídlo firmy STIHL

ANDREAS STIHL AG & Co. KG
Postfach 1771
D-71307 Waiblingen

Distribuční společnosti STIHL

ČEŠKA REPUBLIKA

Andreas STIHL, spol. s r.o.
Chrlická 753
664 42 Modřice

Tartalomjegyzék

1	Előszó.....	130
2	Erre a használati útmutatóra vonatkozó információk.....	130
3	Áttekintés.....	131
4	Biztonsági tudnivalók.....	133
5	Nedves/száraz porszívó előkészítése használatra.....	137
6	Akku töltés és LED-ek.....	138
7	A nedves/száraz porszívó összeszerelése.....	138
8	Az akku behelyezése és kivevése.....	139
9	A nedves/száraz porszívó bekapcsolása és kikapcsolása.....	140
10	Nedves és száraz porszívó és akkumulátor ellenőrzése.....	140
11	Munkavégzés a nedves/száraz porszívóval.....	140
12	Munka után.....	142
13	Szállítás.....	142
14	Tárolás.....	143
15	Tisztítás.....	143
16	Karbantartás.....	143
17	Javítás.....	144
18	Hibaelhárítás.....	144
19	Műszaki adatok.....	145
20	Pótalkatrészek és tartozékok.....	146

21	Ártalmatlanítás.....	146
22	Termékinformáció.....	146
23	Címek.....	146

1 Előszó

Tisztelt Vásárlónk!

Örömmel szolgálunk, hogy STIHL-termék mellett döntött. Termékeink fejlesztése és gyártása csúcsművészetben történik, ügyfeleink szükségleteinek megfelelően. Így magas megbízhatóságú termékek jönnek létre, amelyek az extrém igénybevétel próbáját is kiállják.

A STIHL a szervizelés terén is csúcsművészetet nyújt Önnek. Márkaszervizeink szakértő tanácsadást és betanítást, valamint átfogó műszaki segítséget nyújtanak.

A STIHL elkötelezett a környezettel szembeni fenntartható és felelősségteljes eljárások mellett. A jelen használati utasítás támogatást ad, hogy Ön biztonságos és környezetbarát módon használhassa STIHL-termékét, annak hosszú élettartamán keresztül.

Köszönjük bizalmát és sok örömet kívánunk a STIHL-termék használatához.



Dr. Nikolas Stihl

FONTOS! HASZNÁLAT ELŐTT OLVASSA EL, ÉS ŐRIZZE MEG.

2 Erre a használati útmutatóra vonatkozó információk

2.1 Vonatkozó dokumentumok

A helyi biztonsági előírások érvényesek.

- ▶ A jelen használati utasításon túl olvassa el, értse meg és tartsa meg az alábbi dokumentumokat is:
 - Biztonsági utasítások, STIHL AK akkumulátor
 - STIHL AL 101, 301, 500, 501 töltőkészülékek használati utasítása
 - Biztonsági információk, a beépített akkumulátorral ellátott STIHL-termékekre és akkumulátorokra vonatkozóan: www.stihl.com/safety-data-sheets
 - A használt tartozék használati utasítása és csomagolása

2.2 A figyelmeztetések jelölése a szövegben



FIGYELMEZTETÉS

- Olyan veszélyekre utal, amelyek súlyos sérüléseket vagy halált okozhatnak.
 - ▶ A megnevezett intézkedésekkel súlyos sérülések vagy halál kerülhető el.

TUDNIVALÓ

- Olyan veszélyekre utal, amelyek anyagi károkat okozhatnak.
 - ▶ A megnevezett intézkedésekkel anyagi károk kerülhetők el.

2.3 Szimbólumok a szövegben



Ez a szimbólum e használati útmutató egyik fejezetére utal.

3 Áttekintés

3.1 Nedves és száraz porszívó és akkumulátor

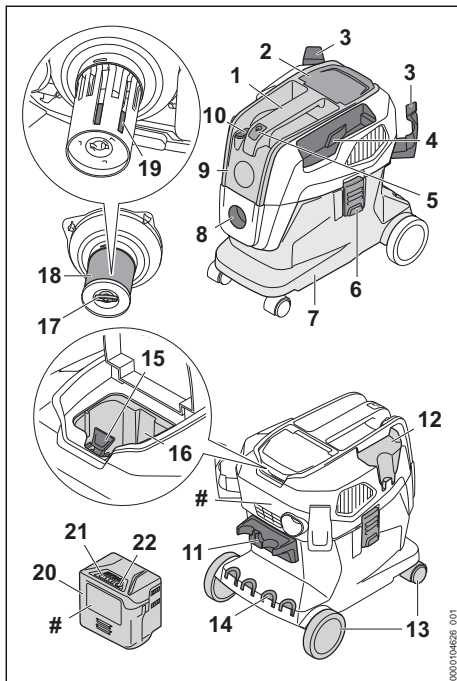

1 Szállítófogantyú

A szállítófogantyú a nedves/száraz porszívó mozgatására és hordozására szolgál.

2 Fedél

A fedél letakarja az akkumulátorüreget.

3 Tartó

A tartók a szívótömő tárolására szolgálnak.

4 Rekesz

A rekesz a csomagban lévő résszívófej tárolására szolgál.

5 Gomb

A gomb a nedves/száraz porszívó be- és kikapcsolására szolgál.

6 Zár

A zár összeköti a felső részt és a tartályt.

7 Tartály

A tartály összegyűjti a felszívott port, piszkot és a felszívott folyadékot.

8 Szívócsőcsatlakozó

A szívócsőcsatlakozó a szívótömlő tartályhoz való csatlakoztatására szolgál.

9 Felső rész

A felső rész tartalmazza a elektromotort, a szűrőt és az úszót.

10 Teljesítményszintkapcsoló

A teljesítményszintkapcsoló a teljesítményszint beállítására szolgál.

11 Tartó

A tartó a szívócső és a padlófúvóka tárolására szolgál.

12 Rekesz

A rekesz a csomagban lévő szívófej tárolására szolgál.

13 Első/hátsó kerekek

Az első/hátsó kerekek a nedves/száraz porszívó mozgatására és szállítására szolgálnak.

14 Tartó

A tartó a szívócsövek tárolására szolgál.

15 Záremeltyű

A záremeltyű tartja az akkumulátort az akkumulátorüregben.

16 Akkumulátorüreg

Az akkumulátorüreg befogadja az akkumulátort.

17 Szárnyascsavar

A szárnyascsavar zárja le a patronos szűrőn lévő fedelet.

18 Patronos szűrő

A patronos szűrő kiszűri a port és a piszkot a felszívott levegőből.

19 Úszó

Az úszó blokkolja a nedves/száraz porszívó légáramlását, amikor a tartály teljesen megtelt folyadékkal.

20 Akkumulátor

Az akkumulátor látja el a nedves/száraz porszívót energiával.

21 LED-ek

A LED-ek az akkumulátorok töltési állapotát és üzemzavarokat jeleznek ki.

22 Nyomógomb

Az akkumulátoron lévő LED-eket a nyomógomb aktiválja.

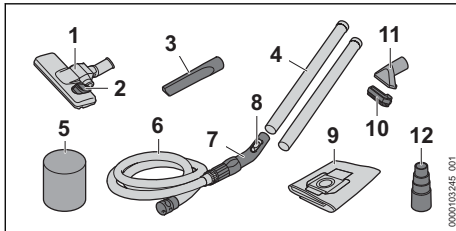
Teljesítménytábla a gépszámmal**3.2 A csomagban együtt szállított tartozékok****1 Padló tisztító szívófej**

A padló tisztító szívófej sima padlókon és szőnyegpadlókon történő porszívózásra szolgál.

2 Billenőkapcsoló

A billenőkapcsoló átkapcsol a szőnyegek és a sima padlók porszívózása között.

3 Részszívófej

A fugatisztító szívófej nehezen elérhető helyek tisztítására szolgál.

4 Szívócső

A szívócső elvezeti a felszívott port, piszkot és felszívott folyadékat a szívótömlőhöz.

5 Szivacs szűrő

A szivacs szűrőt nedves porszívózásnál használjuk.

6 Szívótömlő

A szívótömlő elvezeti a felszívott port, piszkot és felszívott folyadékat a tartályig.

7 Fogantyúrész

A fogantyúrész a szívótömlő tartására és vezetésére szolgál.

8 Másodlagos levegő csúszka

A másodlagos levegő csúszka szabályozza a szívóerőt a fogantyúrésznél.

9 Szűrőzsák

A szűrőzsák összegyűjti a felszívott port és piszkot, valamint hozzájárul a pormentes ártalmatlanításhoz. A szűrőzsák távontartja a port és a piszkot a patronos szűrőtől.

10 Keferátét

A keferátét érzékeny felületek felporszívózására szolgál.

11 Szívófej

A szívófej durva szennyeződés felszívására szolgál.

12 Adapter elektromos szerszámokhoz

Az adapter szívó opciókkal rendelkező elektromos szerszámok csatlakoztatására szolgál.

3.3 Szimbólumok

Ezek a szimbólumok lehetnek a nedves/száraz porszívón és az akkumulátoron és a következőket jelenthetik:



Ez a szimbólum jelöli a gombot a bekapcsoláshoz és kikapcsoláshoz.



Ez a szimbólum jelöli a másodlagos levegő csúszkát a szívóteljesítmény szabályozásához.



Maximális teljesítményfokozat.



Alacsony teljesítményfokozat.



Ebben a helyzetben a padló tisztító szívófej a sima padlón történő porszívózásra van beállítva.



Ebben a helyzetben a padló tisztító szívófej a szőnyegpadlón történő porszívózásra van beállítva.



A szárnyascsavar oldja ki a patronos szűrőt ebben a pozícióban.



A szárnyascsavar zárja le a patronos szűrőt ebben a pozícióban.



Ezt a terméket STIHL akkumulátorral használják. Az engedélyezett akkumulátorok ebben a használati utasításban vannak megadva.



1 LED pirosan világít. Túl meleg vagy túl hideg az akkumulátor.



4 LED pirosan villog. Üzemzavar áll fenn az akkumulátorban.



4 LED pirosan villog. Üzemzavar áll fenn az akkumulátorban.



Garantált zajteljesítményszint dB(A)-ben a 2000/14/EK irányelv szerint, az

elektromos termékek zajkibocsátásának összehasonlíthatóságához.



A szimbólum mellett látható adat az akkumulátornak a cellagyártó specifikációja szerinti energiatartalmára utal. Az alkalmazás során rendelkezésre álló energiatartalom csekélyebb.



A terméket ne dobja a háztartási szemétkébe.



Ezek a szimbólumok eredeti STIHL pótalkatrészeket és eredeti STIHL tartozékokat jelölnek.



Ez a szimbólum jelzi a ragasztott csatlakozóval ellátott Smart Connector helyét a terméken.

4 Biztonsági tudnivalók

4.1 Figyelmeztető szimbólumok

A nedves/száraz porszívón vagy az akkumulátoron lévő figyelmeztető szimbólumok jelentése:

Tartsa be a biztonsági előírásokat és azok intézkedéseit.



Olvassa el, értse meg, és tartsa meg a használati utasítást.



A munka megszakításakor, szállításakor, tárolás, karbantartás vagy javítás esetén vegye ki az akkumulátort.



Óvja a nedves/száraz porszívót az esőtől és a nedvességtől.



Óvja az akkumulátort nyílt lángtól és hőtől.



Óvja az akkumulátort esőtől és nedvességtől, valamint ne mártsa semmilyen folyadékba.



Vegye figyelembe a biztonsági utasításokat és azok az L-porosztályra vonatkozó intézkedéseit.

4.2 Rendeltetésszerű használat

A STIHL SEA 60.0 L nedves/száraz porszívót a következő feladatokra használják:

- Por, piszok, forgács, homok és hasonló anyagok felszívása
- L porosztályú por felszívása. Az L porosztályba tartoznak például a házipor és a porok, például homok, gipsz és mész, amelyek mun-

kahelyi határértéke < 1 mg/m³ az IEC 60335-2-69 szerint

- Folyadékok felszívása

A nedves/száraz porszívó nem alkalmas ipari használatra.

A STIHL SEA 60.0 L nedves/száraz porszívó a következő feladatokra nem használható:

- Azbeszt felszívása
- Kórokozókat és penészt tartalmazó por felszívása
- Izzó részecskék, forró hamu, izzó cigaretta és hasonló anyagok felszívása
- Magnéziumpor, alumíniumpor, ólomtartalmú por és hasonló anyagok felszívása
- Benzin, hígító, oldószerek és hasonló anyagok felszívása
- Savak, lúgok, bázisok és hasonló anyagok felszívása
- M porosztályú por felszívása, amelyek munkahelyi határértéke $\geq 0,1$ mg/m³ az IEC 60335-2-69 szerint
- A további H porosztályú por felszívása, amelyek munkahelyi határértéke < 0,1 mg/m³ az IEC 60335-2-69 szerint
- Zsíros folyadékok felszívása
- Sótartalmú víz felszívása
- Vízszivattyúként való használat

A nedves/szárazporszívót esőben tilos használni.

A TIHL AK akkumulátor látja el a nedves/száraz porszívót energiával.

▲ FIGYELMEZTETÉS

- A STIHL által a nedves/száraz porszívóhoz nem engedélyezett akkumulátorok tűzveszélyeket és robbanásokat okozhatnak. Súlyos, akár halálos személyi sérülések következhetnek be, és anyagi károk keletkezhetnek.
 - ▶ A nedves/száraz porszívót az STIHL AK akkumulátorral használja.
- Amennyiben a nedves/száraz porszívót vagy az akkumulátort nem rendeltetés szerint használják, súlyos, akár halálos személyi sérülések és anyagi károk keletkezhetnek.
 - ▶ A nedves/száraz porszívót és az akkumulátort a jelen használati utasításban leírt módon használja.

4.3 A felhasználóval szemben támasztott követelmények

▲ FIGYELMEZTETÉS

- A felhasználók oktatás nélkül nem tudják a nedves/száraz porszívó és az akkumulátor

veszélyeit felismerni vagy felbecsülni. A felhasználó vagy más személyek súlyos személyi sérüléseket szenvedhetnek el vagy meg is halhatnak.



- ▶ Olvassa el, értse meg, és tartsa meg a használati utasítást.

- ▶ Amennyiben a nedves/száraz porszívót vagy az akkumulátort továbbadja más személynek: adja át vele együtt a használati utasítást is.
- ▶ Bizonyosodjon meg arról, hogy a felhasználó megfelel a következő követelményeknek:
 - A felhasználó kipihent.
 - Ezt a gépet és az akkumulátort nem használhatják olyan személyek (beleértve a gyermekeket is), akiknek csökkent fizikai, érzékszervi vagy mentális képességeik vannak, vagy nincs tapasztalatuk és tudásuk.
 - A felhasználó képes felismerni és felbecsülni a nedves/száraz porszívó és az akkumulátor veszélyeit.
 - A felhasználó nagykorú vagy a felhasználó a nemzeti jogszabályok szerint felügyelet mellett képzést fog kapni a szakmára.
 - A felhasználó részesült STIHL szakkeskűvel vagy szakember általi oktatásban, mielőtt először használná a nedves/száraz porszívót.
 - A felhasználó nem áll alkohol, orvosság vagy drogok hatása alatt.
- ▶ Amennyiben bizonytalanságok merülnek fel: Forduljon STIHL márkakereskedéshez.

4.4 Ruházat és felszerelés

▲ FIGYELMEZTETÉS

- Munkavégzés közben a hosszú haj becsípődhet a nedves/száraz porszívóba. A felhasználó súlyos sérülést szenvedhet.
 - ▶ A hosszú hajat úgy kösse össze és úgy rögzítse, hogy az a váll felett legyen.
- Munkavégzés közben por kavarodhat fel. A belélegzett por károsíthatja az egészséget és allergiás reakciókat válthat ki.
 - ▶ Ha por keveredik fel: Viseljen porvédő-maszkot.
- A nem megfelelő ruházatot behúzhatja a nedves/száraz porszívó. A nem megfelelő ruházatot viselő kezelők súlyosan megsérülhetnek.
 - ▶ Viseljen testhez simuló ruházatot.
 - ▶ Vegye le a sálakat és az ékszereket.

- Ha a kezelő nem megfelelő lábbelit visel, elcsúszhat. A kezelő megsérülhet.
 - ▶ Viseljen kemény, zárt lábbelit recézett talppal.

4.5 Munkaterületet és környezet

4.5.1 Nedves/száraz porszívó

▲ FIGYELMEZTETÉS

- A beavatatlan személyek, a gyermekek és állatok nem tudják a nedves/száraz porszívó veszélyeit felismerni és felbecsülni. A beavatatlan személyek, gyermekek és állatok súlyosan megsérülhetnek.
 - ▶ A beavatatlan személyeket, gyermekeket és állatokat tartsa távol a munkaterülettől.
 - ▶ A nedves/száraz porszívót ne hagyja felügyelet nélkül.
 - ▶ Biztosítsa, hogy gyermekek ne tudjanak a nedves/száraz porszívóval játszani.
- A nedves/száraz porszívó nem vízhatlan. Amennyiben esőben vagy nedves környezetben dolgozik, áramütés következhet be. A kezelő súlyosan megsérülhet, vagy halálos sérülést szenvedhet, és a nedves/száraz porszívó megsérülhet.
 - ▶ Ne dolgozzon esőben és nedves környezetben.
- A nedves/száraz porszívó elektromos alkatrészei szikrákat gerjeszthetnek. A szikrák gyúlékony vagy robbanékony környezetben tűzveszélyt és robbanásokat okozhatnak. Súlyos, akár halálos személyi sérülések következhetnek be, és anyagi károk keletkezhetnek.
 - ▶ Ne dolgozzon gyúlékony vagy robbanékony környezetben.
- A belélegzett kiáramló levegő károsíthatja az egészséget és allergiás reakciókat válthat ki.
 - ▶ Gondoskodjon a megfelelő szellőzéstől.
 - ▶ Vegye figyelembe a szellőztetésre és a levegőcsere gyakoriságára vonatkozó országspecifikus előírásokat.

4.5.2 Akkumulátor

▲ FIGYELMEZTETÉS

- A beavatatlan személyek, a gyermekek és állatok nem tudják az akkumulátor veszélyeit felismerni és felbecsülni. A beavatatlan személyek, gyermekek és állatok súlyosan megsérülhetnek.
 - ▶ A beavatatlan személyeket, gyermekeket és állatokat tartsa távol.
 - ▶ Ne hagyja őrizetlenül az akkumulátort.

- ▶ Biztosítsa, hogy gyermekek ne tudjanak az akkumulátorral játszani.
- Az akkumulátor nincs védve az összes környezeti hatás ellen. Amennyiben az akkumulátort kitesszük bizonyos környezeti hatásoknak, az akkumulátor tüzet foghat, felrobbanhat vagy javíthatatlanul károsodik. Súlyos személyi sérülések és anyagi károk keletkezhetnek.



- ▶ Óvja az akkumulátort nyílt lángtól és hőtől.
- ▶ Az akkumulátort ne dobja tűzbe.

- ▶ Ne töltsé, ne használja és ne tárolja az akkumulátort a megadott hőmérsékleti határértékeken kívül, 19.3.



- ▶ Óvja az akkumulátort esőtől és nedvességtől, valamint ne mártsa semmilyen folyadékba.

- ▶ Tartsa távol az akkumulátort a fémből készült kis tárgyaktól.
- ▶ Az akkumulátort ne tegye ki magas nyomásnak.
- ▶ Az akkumulátort ne tegye ki mikrohullámú sugárzásnak.
- ▶ Óvja az akkumulátort a vegyszerektől és sóktól.

4.6 Biztonságos állapot

4.6.1 Biztonságos állapot

A nedves/száraz porszívó akkor van biztonságos állapotban, amikor a következő feltételek teljesülnek:

- A nedves/száraz porszívó sértetlen.
- A fedél zárva van és sértetlen.
- A nedves/száraz porszívó tiszta és száraz.
- A kezelőelemek működnek és nincsenek módosítva.
- A patronos szűrő be van szerelve és sértetlen.
- Amennyiben folyadékot szív fel: Az úszó könynyen mozog.
- Ehhez a nedves/száraz porszívóhoz illő, eredeti STIHL tartozék van rászelve.
- A tartozék megfelelően van felszerelve.

▲ FIGYELMEZTETÉS

- Nem biztonságos állapotban az alkatrészek nem működnek megfelelően, és a biztonsági berendezések hatástalanná válnak. Súlyos vagy halálos személyi sérülések következhetnek be.
 - ▶ Sértetlen nedves/száraz porszívóval dolgozzon.
 - ▶ Ha a nedves/száraz porszívó bepiszkolódott vagy nedves: Tisztítsa meg és hagyja megszáradni a nedves/száraz porszívót.

- ▶ Ha az akkumulátorüreg vizes vagy nedves: hagyja az akkumulátort megszáradni.
- ▶ Ne módosítsa a nedves/száraz porszívót.
- ▶ Amennyiben a kezelőelemek nem működnek: Ne dolgozzon a nedves/száraz porszívóval.
- ▶ Beszerelt és sértetlen szűrővel dolgozzon.
- ▶ Ehhez a nedves/száraz porszívóhoz illő, eredeti STIHL tartozékot szereljen fel.
- ▶ A tartozékot a jelen használati utasításban vagy a tartozék használati utasításában leírt módon szerelje fel.
- ▶ Ne dugjon tárgyakat a nedves/száraz porszívó nyílásaiba.
- ▶ Az elhasználódott vagy megrongálódott tájékoztató táblákat ki kell cserélni.
- ▶ Amennyiben bizonytalanságok merülnek fel: Forduljon STIHL márkakereskedéshez.

4.6.2 Akkumulátor

Az akkumulátor akkor van biztonságos állapotban, amikor a következő feltételek teljesülnek:

- Az akkumulátor sértetlen.
- Az akkumulátor tiszta és száraz.
- Az akkumulátor működik és nincs módosítva.

▲ FIGYELMEZTETÉS

- Nem biztonságos állapotban az akkumulátor nem működhet tovább biztonságosan. Súlyos személyi sérülések következhetnek be.
 - ▶ Ne dolgozzon sérült és működésképtelen akkumulátorral.
 - ▶ Ne töltsön sérült vagy hibás akkumulátort.
 - ▶ Ha az akkumulátor bepiszkolódott: Tisztítsa meg az akkumulátort.
 - ▶ Ne érjen az akkumulátorhoz vizes kézzel.
 - ▶ Ha az akkumulátor vizes vagy nedves: hagyja az akkumulátort megszáradni, 19.4.
 - ▶ Ne módosítsa az akkumulátort.
 - ▶ Ne dugjon tárgyakat az akkumulátor nyílásaiba.
 - ▶ Az akkumulátor elektromos érintkezőit ne kösse össze fémtárgyakkal és ne zárja rövidre.
 - ▶ Az akkumulátort nem szabad felnyitni.
 - ▶ Az elhasználódott vagy megrongálódott tájékoztató táblákat ki kell cserélni.
- A sérült akkumulátorból folyadék léphet ki. Amennyiben a folyadék érintkezésbe kerül a bőrrel vagy szemmel, bőr- és szemirritáció következhet be.
 - ▶ Kerülje a folyadékkal való érintkezést.
 - ▶ Amennyiben érintkezésbe került a bőrrel: Mossa le az érintett bőrfelületet bő vízzel és szappannal.

- ▶ Amennyiben érintkezésbe került a szemmel: öblítse a szemet minimum 15 percen át bő vízzel és forduljon orvoshoz.
- A sérült vagy hibás akkumulátor szokatlan szagot, füstöt bocsáthat ki vagy éghet. Súlyos, akár halálos személyi sérülések következhetnek be, és anyagi károk keletkezhetnek.
 - ▶ Ha az akkumulátor szokatlan szagú vagy füstöt bocsát ki: Ne használja az akkumulátort és tartsa távol gyúlékony anyagoktól.
 - ▶ Ha az akkumulátor ég: Próbálja meg az akkumulátor lángját tűzoltó készülékkel vagy vízzel eloltani.

4.7 Munkálatok

▲ FIGYELMEZTETÉS

- A felhasználó bizonyos helyzetekben nem tud koncentrált odafigyeléssel tovább dolgozni. A kezelő megbotolhat, eleshet és súlyosan megsérülhet.
 - ▶ Nyugodtan és megfontoltan dolgozzon.
 - ▶ Amennyiben a fény- és látásviszonyok gyengék: ne dolgozzon a nedves/száraz porszívóval.
 - ▶ Egyedül kezelje a nedves/száraz porszívót.
 - ▶ Ügyeljen az akadályokra.
 - ▶ A talajon állva dolgozzon és tartsa meg egyensúlyát. Ha a magasban kell dolgoznia: Használjon emelő munkaállványt vagy egy biztonságos állványt.
 - ▶ Ha fáradtság jelei jelentkeznének: iktasson be egy szünetet.
- Amennyiben a nedves/száraz porszívó munkavégzés közben változik vagy szokatlanul viselkedik, előfordulhat, hogy a nedves/száraz porszívó nincs biztonságos állapotban. Súlyos személyi sérülések és anyagi károk keletkezhetnek.
 - ▶ Hagyja abba a munkát, vegye ki az akkumulátort és forduljon STIHL márkakereskedéshez.
 - ▶ A nedves/száraz porszívót álló helyzetben üzemeltesse.
 - ▶ Ne takarja le a nedves/száraz porszívót, hogy megfelelőképpen tudjon áramolni a hűtőlevegő.
- Ha folyadékokat szív fel, hab keletkezhet. A hab által az úszó nem tud működni és nem tudja beszívni a motorba. A nedves/száraz porszívó megrongálódhat.
 - ▶ Ha hab jön ki: hagyja abba a munkát, vegye ki az akkumulátort és forduljon STIHL márkakereskedéshez.

- Ha a szívótömlőt meghúzzák a nedves/száraz porszívó mozoghat és felborulhat. Anyagi károk keletkezhetnek.
 - ▶ Ne húzza meg a szívótömlőt.
- Amennyiben a nedves/száraz porszívó egy ferde, egyenletlen vagy nem rögzített felületen áll, megmozdulhat és felborulhat. Anyagi károk keletkezhetnek.
 - ▶ A nedves/száraz porszívót állítsa vízszintes, sík és rögzített felületre.
- Amennyiben magasban dolgozik, a nedves/száraz porszívó leeshet. Súlyos személyi sérülések és anyagi károk keletkezhetnek.
 - ▶ Használjon emelő munkaállványt vagy biztonságos állványzatot.
 - ▶ Ne helyezze a nedves/száraz porszívót az emelő munkaállványra vagy az állványzatra.

4.8 Szállítás

4.8.1 Nedves/száraz porszívó

▲ FIGYELMEZTETÉS

- Szállítás közben a nedves/száraz porszívó felborulhat vagy mozoghat. Személyi sérülések és anyagi károk keletkezhetnek.
 - ▶ Kapcsolja ki a nedves/száraz porszívót.
 - ▶ Vegye ki az akkumulátort.



- ▶ Üritse ki a tartályt, majd előírás szerint dobja ki a hulladékba a tartalmát.
- ▶ A nedves/száraz porszívót álló helyzetben szállítsa.
- ▶ Biztosítsa a nedves/száraz porszívót feszítőhevederekkel, szíjjal vagy egy hálóval úgy, hogy az ne tudjon felborulni vagy mozogni.

4.8.2 Akkumulátor

▲ FIGYELMEZTETÉS

- Az akkumulátor nincs védve az összes környezeti hatás ellen. Amennyiben az akkumulátort kitesszük bizonyos környezeti hatásoknak, az akkumulátor megrongálódhat és anyagi károk következhetnek be.
 - ▶ Ne szállítson sérült akkumulátort.
- Szállítás közben az akkumulátor felborulhat vagy mozoghat. Személyi sérülések és anyagi károk keletkezhetnek.
 - ▶ Az akkumulátort úgy csomagolja be, hogy ne mozoghasson.
 - ▶ Úgy biztosítsa ki a csomagot, hogy ne tudjon mozogni.

4.9 Tárolás

4.9.1 Nedves/száraz porszívó

▲ FIGYELMEZTETÉS

- A gyermekek nem tudják az nedves/száraz porszívó veszélyeit felismerni és felbecsülni. Ezért súlyos sérüléseket szenvedhetnek.

▶ Kapcsolja ki a nedves/száraz porszívót.



▶ Vegye ki az akkumulátort.

▶ A nedves/száraz porszívó gyermekektől távol tartandó.

- A nedves/száraz porszívó elektromos érintkezői és fém alkatrészei berozsásodhatnak nedvesség hatására. A nedves/száraz porszívó megrongálódhat.



▶ Vegye ki az akkumulátort.

▶ A nedves/száraz porszívót tisztán és szárazon tárolja.

4.9.2 Akkumulátor

▲ FIGYELMEZTETÉS

- A gyermekek nem tudják az akkumulátor veszélyeit felismerni és felbecsülni. Ezért súlyos sérüléseket szenvedhetnek.

▶ Az akkumulátort gyermekek által nem hozzáférhető helyen kell tartani.

- Az akkumulátor nincs védve az összes környezeti hatás ellen. Amennyiben az akkut kitesszük bizonyos környezeti hatásoknak, megjavíthatatlanná válhat.
 - ▶ Az akkut tisztán és szárazon tárolja.
 - ▶ Az akkumulátor zárt helyiségben tárolja.
 - ▶ Az akkumulátort a nedves/száraz porszívótól külön tárolja.
 - ▶ Amennyiben az akkumulátort a töltőkészülékben tárolja: Húzza ki a hálózati dugaszt, és az akkumulátort 40% és 60% közötti töltöttségi állapotban (2 zölden világító LED) tárolja.
 - ▶ Ne tárolja az akkumulátort a megadott hőmérsékleti tartományokon kívül, **19.3.**

4.10 Tisztítás, karbantartás és javítás

▲ FIGYELMEZTETÉS

- Amennyiben tisztítás, karbantartás vagy javítás során az akkumulátor be van helyezve, a

nedves/száraz porszívó véletlenül beindulhat. Súlyos személyi sérülések és anyagi károk keletkezhetnek.

▶ Kapcsolja ki a nedves/száraz porszívót.

▶ Vegye ki az akkumulátort.



- Erős tisztítószer, a vízszugárral vagy hegyes tárgyakkal történő tisztítás károsíthatja a nedves-száraz porszívót vagy az akkumulátort.

Amennyiben a nedves/száraz porszívót vagy az akkumulátort nem megfelelőképpen tisztítják, az alkatrészek nem működnek megfelelően és a biztonsági berendezések hatástalanná válnak. Súlyos személyi sérülések következhetnek be.

▶ A nedves/száraz porszívót és az akkumulátort a jelen használati utasításban leírt módon tisztítsa.

- Amennyiben a nedves/száraz porszívót vagy az akkumulátort nem megfelelően tartják karban vagy javítják, az alkatrészek esetleg nem működnek megfelelően és a biztonsági berendezések hatástalanná válnak. Súlyos vagy halálos személyi sérülések következhetnek be.

▶ A nedves/száraz porszívót és az akkumulátort ne tartsa karban saját maga és ne javítsa.

▶ Amennyiben a nedves/száraz porszívó vagy az akkumulátor karbantartása vagy javítása szükséges: forduljon STIHL márkakereskedéshez.

5 Nedves/száraz porszívó előkészítése használatra

5.1 A nedves/száraz porszívó előkészítése a használatra

Minden munkakezdés előtt a következő lépéseket kell megtenni:

- ▶ Bizonyosodjon meg róla, hogy a következő alkotóelemek biztonságos állapotban vannak:
 - Nedves/száraz porszívó, **4.6.1.**
 - Akkumulátor, **4.6.2.**
- ▶ Az akkumulátor vizsgálata, **10.2.**
- ▶ Tölts fel teljesen az akkumulátort, **6.**
- ▶ Tisztítsa meg a nedves/száraz porszívót, **15.1.**
- ▶ Állítsa a nedves/száraz porszívót egy csúszás- és billenésbiztos, rögzített, sima talapzatra.
- ▶ Szerelje fel a szívótömlőt, **7.2.1.**
- ▶ Ellenőrizze a patronos szűrőt, **10.1.**

- ▶ Amennyiben tartozékokat használ: Szerelje fel a tartozékokat,  7.3.
- ▶ Amennyiben a lépéseket nem lehet elvégezni: Ne használja a nedves/száraz porszívót, és forduljon STIHL márkakereskedéshez.

6 Akku töltés és LED-ek

6.1 Akkumulátortöltés

A töltési idő különböző tényezőktől függ, pl. az akkumulátor hőmérsékletétől vagy a környezeti hőmérséklettől. Az optimális teljesítményért vegye figyelembe a javasolt hőmérsékleti tartományokat,  19.4. A tényleges töltési idő eltérhet a megadott töltési időtől. A töltési időről bővebben a www.stihl.com/charging-times oldalon tájékozódhat.

- ▶ Az akkumulátort a STIHL AL 101, 301, 301, 500, 501 töltéskészülék használati utasításában leírt módon töltsse.

6.2 A töltési állapot kijelzése

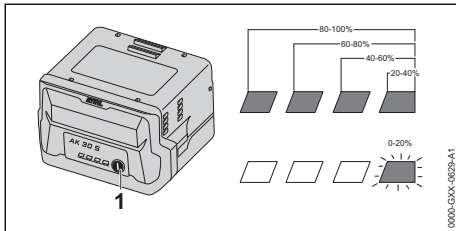

- ▶ Nyomja meg a nyomógombot (1). A LED-ek kb. 5 mp-ig zölden világítanak, és kijelzik a töltési állapotot.
- ▶ Amennyiben a jobb oldali LED zölden villog: Töltse fel az akkumulátort.

6.3 Az akkumulátoron lévő LED-ek

A LED-ek az akkumulátor töltési állapotát vagy üzemzavarokat jelezhetik ki. A LED-ek zölden vagy pirosan világíthatnak vagy villoghatnak.

Ha a LED-ek zölden világítanak vagy villognak, akkor a töltöttségi szintet jelzik.

- ▶ Amennyiben a LED-ek pirosan világítanak vagy villognak: Üzemzavarok elhárítása,  18.1. A nedves/száraz porszívóban vagy az akkumulátorban zavar áll fenn.

7 A nedves/száraz porszívó összeszerelése

7.1 A nedves/száraz porszívó összeszerelése

Az együtt szállított tartozékok a csomagolási kartonban és a tartályban vannak.

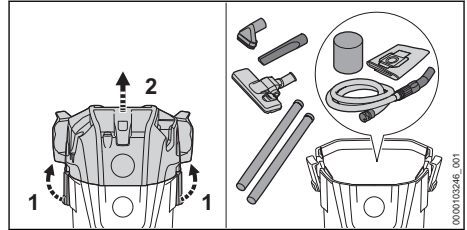

- ▶ Oldja ki a tartályzárakat (1).
- ▶ Vegye le a felső részt (2).
- ▶ Vegye ki a tartozékokat.
- ▶ Helyezze fel a felső részt (2).
- ▶ Zárja a tartályzárakat (1).

Első/hátsó kerekek felszerelése

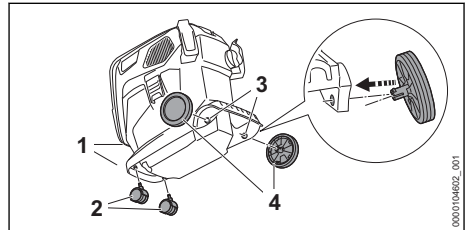

- ▶ Nyomja az első kerekeket (2) ütközésig a fel-fogóba (1).
- ▶ Forgató mozgással nyomja hátsó kerekeket (4) a befogóba (3). A hátsó kerekek hallhatóan beakadnak.

Tartó felszerelése

- ▶ Vegye le a felső részt.

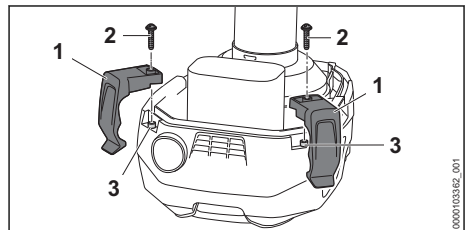

- ▶ Helyezze a tartókat (1) ütközésig a befogóba (3).
- ▶ Csavarja be a csavarokat (2) és húzza meg szorosra.

7.2 A szívótömlő fel- és leszerelése

7.2.1 A szívótömlő felszerelése

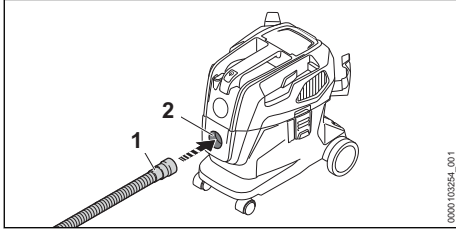

- ▶ Nyomja a karmantyút (1) a szívócsőcsatlakozóba (2), hogy szilárdan rögzüljön.

7.2.2 A szívótömlő leszerelése

- ▶ Húzza ki a karmantyút a szívócsőcsatlakozóból.

7.3 A tartozékok felszerelése

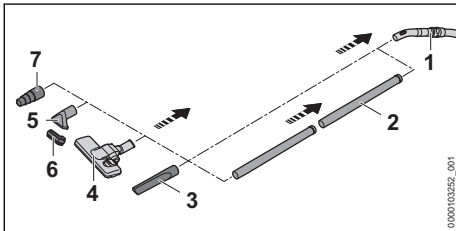

- ▶ Dugja rá a szívócsövet (2), a résszívófejet (3), a padlótisztító szívófejet (4), a szívófejet (5) a keferátéttel (6) vagy az elektromos szerszám adapterével (7) szívótömlőre (1).

A keferátét felszerelése és leszerelése

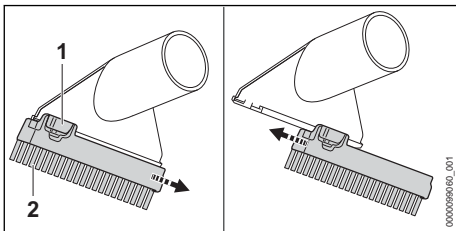

A keferátét leszerelése:

- ▶ Nyomja le a kikapcsolókart (1) és tartsa lenyomva.
- ▶ Vegye le a keferátétet (2).

A keferátét felszerelése:

- ▶ Tolja a keferátétet (1) ütközésig a szívófejen lévő vezetőelemekbe.
- A keferátét hallhatóan bekattan.

8 Az akku behelyezése és kivevése

8.1 Helyezze be az akkumulátort

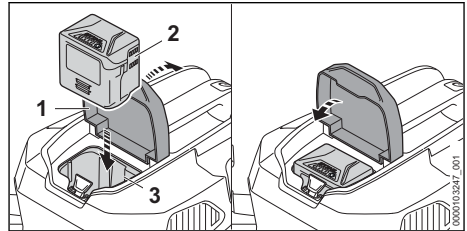

- ▶ Ütközésig nyissa ki a fedelet (1) és tartsa így.
- ▶ Tolja az akkumulátort (2) ütközésig az akkumulátorüregbe (3). Az akkumulátor (2) kattanással bereteszeli magát és rögzül.
- ▶ Zárja le a fedelet (1).

8.2 Vegye ki az akkumulátort

- ▶ A nedves/száraz porszívót állítsa sík és rögzített felületre.

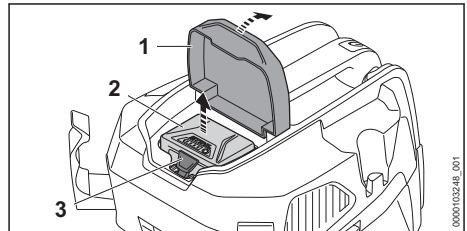

- ▶ Ütközésig nyissa ki a fedelet (1) és tartsa így.
- ▶ Nyomja le a záremeltyűt (3). Az akkumulátor (2) ki van reteszelve és kivehető.
- ▶ Zárja le a fedelet (1).

9 A nedves/száraz porszívó bekapcsolása és kikapcsolása

9.1 A nedves/száraz porszívó bekapcsolása

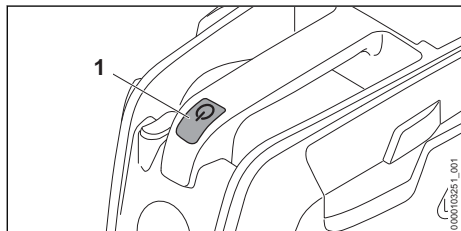

- ▶ Nyomja meg a gombot (1).

9.2 A nedves/száraz porszívó kikapcsolása

- ▶ Nyomja meg a gombot.

10 Nedves és száraz porszívó és akkumulátor ellenőrzése

10.1 A patronos szűrő ellenőrzése

- ▶ Oldja ki a tartályzárat és vegye le a felső részt.

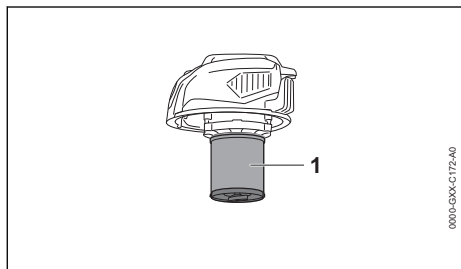

- ▶ Amennyiben a patronos szűrő (1) elszennyeződött: Tisztítsa meg a patronos szűrőt.
- ▶ Amennyiben a patronos szűrő (1) károsodott: Cserélje ki a patronos szűrőt.

10.2 Az akkumulátor vizsgálat

- ▶ Nyomja le az akkumulátoron található nyomógombot.
A LED-ek világítanak vagy villognak.
- ▶ Amennyiben a LED-ek nem világítanak vagy villognak: Ne használja az akkumulátort és forduljon egy STIHL márkaszervízhez.
Üzemzavar áll fenn az akkumulátorban.

11 Munkavégzés a nedves/száraz porszívóval

11.1 Por és piszok felszívása

Por és piszok felszívása

Amennyiben szokványos port és szennyeződést szív fel: A patronos szűrőn túl használhat szűrőzsákokat is.

- ▶ Kapcsolja be a nedves/száraz porszívót.
- ▶ Tartsa a szívótömlőt egy kézzel és porszívózon közvetlenül vagy felszerelt tartozékkal.

Száraz és finom por felszívása

Amennyiben száraz vagy finom port szív fel: A patronos szűrőn túl behelyezhet szűrőzsákokat is.

- ▶ Kapcsolja ki a nedves/száraz porszívót és vegye ki az akkumulátort.
- ▶ Oldja ki a tartályzárat.
- ▶ Vegye le a felső részt.

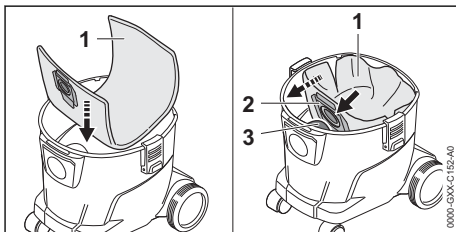

- ▶ Tegyen szűrőzsákokat (1) a tartályba.
- ▶ Tolja rá a karmantyút (2) a szívócsatlakozóra (3).
- ▶ Hajtogassa szét a szűrőzsákokat (1) a tartályban.
- ▶ Helyezze fel a felső részt és zárja a tartályzárat.
- ▶ Kapcsolja be a nedves/száraz porszívót.
- ▶ Tartsa a szívótömlőt egy kézzel és porszívózon közvetlenül vagy felszerelt tartozékkal.

Enyhén nedves szennyeződés felszívása

Amennyiben kissé nedves szennyeződést szív fel: Vegye ki a szűrőzsákokat és csak a patronos szűrőt használja.

- ▶ Kapcsolja ki a nedves/száraz porszívót és vegye ki az akkumulátort.
- ▶ Oldja ki a tartályzárat.
- ▶ Vegye le a felső részt.
- ▶ Állítsa fel a tartályt.

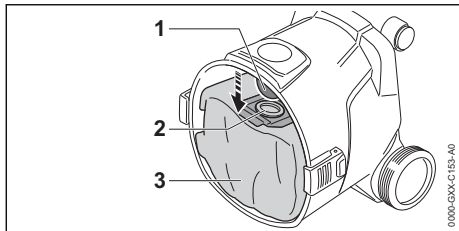

- ▶ Húzza le a karmantyút (2) a szívócsőcsatlakozóról (1).
- ▶ Vegye ki a szűrőzsákok (3) a tartályból.
- ▶ A szűrőzsákok (3) előírás szerint és környezetbarát módon kezelje hulladékként.
- ▶ Helyezze fel a felső részt és zárja a tartályzárakat.
- ▶ Kapcsolja be a nedves/száraz porszívót.
- ▶ Tartsa a szívótömlőt egy kézzel és porszívózzon közvetlenül vagy felszerelt tartozékkal.

11.2 Folyadék felszívása

Amennyiben többnyire folyadékot szív fel: Tolja rá a szivacsűrőt a motorházra.

- ▶ Kapcsolja ki a nedves/száraz porszívót és vegye ki az akkumulátort.
- ▶ Oldja ki a tartályzárakat.
- ▶ Vegye le a felső részt és fordítsa meg.
- ▶ Vegye ki a szűrőzsákokat.

Patronos szűrő levétele

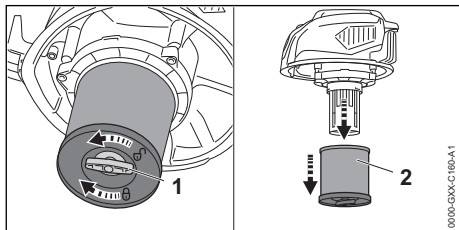

- ▶ Fordítsa a szárnyas csavart (1) az óramutató járásával ellentétes irányba.
- ▶ Vegye le a patronos szűrőt (2).

Az úszó ellenőrzése

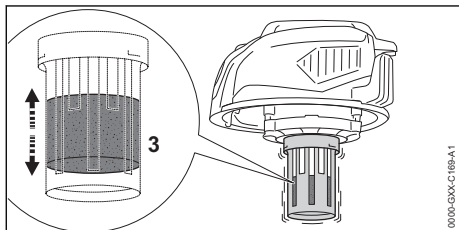

- ▶ Mozgassa a felső részt ide-oda.

Az úszó (3) mozog.

- ▶ Amennyiben az úszó (3) nem mozog: Tisztítsa meg az úszót (3) puha ecsettel.
- ▶ Amennyiben az úszó (3) továbbra sem mozog: Ne használja a nedves/száraz porszívót, és forduljon STIHL márkaszervizhez. Üzemzavar áll fenn az úszón (3).

A szivacsűrő feltöltése

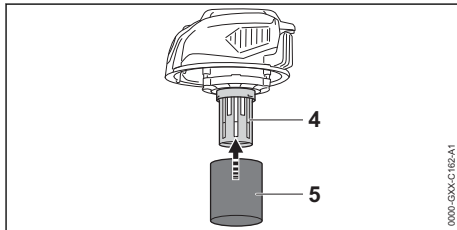

- ▶ Tolja rá a szivacsűrőt (5) a motorházra (4).
- ▶ Helyezze fel a felső részt és zárja a tartályzárakat.
- ▶ Kapcsolja be a nedves/száraz porszívót.
- ▶ Tartsa a szívótömlőt egy kézzel és porszívózzon közvetlenül vagy felszerelt tartozékkal.
- ▶ Amennyiben a szívóteljesítmény érezhetően alábbhagy: kapcsolja ki a nedves/száraz porszívót, vegye ki az akkumulátort és ürítse ki a tartályt.

11.3 Munkavégzés a padlótisztító szívófejvel

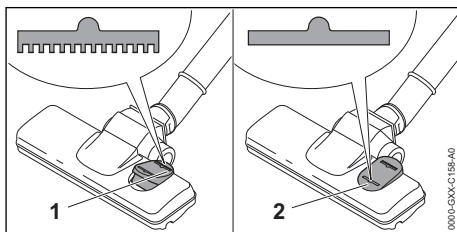

- ▶ Amennyiben szőnyegpadlót tisztít: Állítsa a padlótisztító szívófej billenőkapcsolóját az (1) helyzetbe.
- ▶ Amennyiben sík padlót tisztít: Állítsa a padlótisztító szívófej billenőkapcsolóját a (2) helyzetbe.

11.4 A teljesítményfokozat beállítása

Használatlól függően 2 teljesítményszintet lehet beállítani. A teljesítményszintkapcsoló a beállított teljesítményszintet mutatja.

A beállított teljesítményszint hatással van az akkumulátor működési idejére.

—  : alacsony teljesítményfokozat, alacsony teljesítmény

—  : Maximális teljesítményszint, maximális teljesítmény

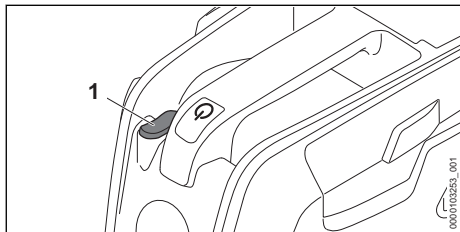

- ▶ Nyomja a teljesítményszintkapcsolót (1) a kívánt pozícióba.

11.5 A szívóteljesítmény beállítása a fogantyúrészen

Használatától függően be tudja állítani a szívóteljesítményt a fogantyúrészen.

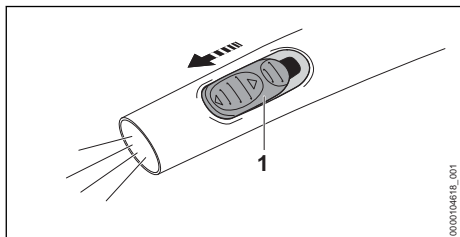



- ▶ Nyissa ki a másodlagos levegő csúszkát (1) a hüvelykujjával a fogantyúrésznél a szívóteljesítmény további szabályozásához.

12 Munka után

12.1 Munkavégzés után

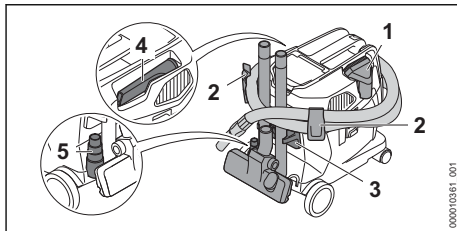
- ▶ Kapcsolja ki a nedves/száraz porszívót és vegye ki az akkumulátort.
- ▶ Ürítse ki a tartályt.
- ▶ Szerelje le a tartozékokat és tisztítsa meg.
- ▶ Tisztítsa meg a nedves/száraz porszívót.
- ▶ Tisztítsa meg az akkumulátort.



- ▶ Helyezze a szívófejet a rekeszbe (1)
- ▶ Csévélje a szívótömlőt a porszívó köré, és rögzítse a tartókon (2).
- ▶ Rögzítse a tartozékokat a tartókon (3).
- ▶ Helyezze a résszívófejet a rekeszbe (4).
- ▶ Helyezze az adaptert elektromos szerszámokhoz (5) a tartóba.
- ▶ Ha a nedves/száraz porszívó nedves: hagyja megszáradni a nedves/száraz porszívót.
- ▶ Ha az akkumulátor vizes vagy nedves: Hagyja az akkumulátort megszáradni,  19.4.

12.2 Ürítse ki a tartályt

- ▶ Kapcsolja ki a nedves/száraz porszívót és vegye ki az akkumulátort.
- ▶ Oldja ki a tartályzárakat.
- ▶ Vegye le a felső részt.
- ▶ Ürítse ki a tartályt, majd előírás szerint dobja ki a hulladékba a tartalmát.
- ▶ Amennyiben a szűrőzsák be van helyezve a tartályba: Vegye ki a szűrőzsákot és előírás szerint dobja ki a hulladékba a tartalmát.
- ▶ Ha folyadékokat szívott fel:
 - ▶ Hagyja megszáradni a patronos szűrőt vagy a szivacszűrőt.
- ▶ Helyezze fel a felső részt.

13 Szállítás

13.1 A nedves/száraz porszívó szállítása

- ▶ Kapcsolja ki a nedves/száraz porszívót és vegye ki az akkumulátort.
- ▶ Ürítse ki a tartályt.

A nedves/száraz porszívó hordozása

- ▶ A nedves/száraz porszívót egy kézzel a szállítófogantyúnál fogva vegye.

A nedves/száraz porszívó tolésa

- ▶ A nedves/száraz porszívót a szállítófogantyúnál fogva tolja.

A nedves/száraz porszívó szállítása járműben

- ▶ Biztosítsa a nedves/száraz porszívót úgy, hogy az ne tudjon felborulni vagy mozogni.

13.2 Az akkumulátor szállítása

- ▶ Kapcsolja ki a nedves/száraz porszívót és vegye ki az akkumulátort.
- ▶ Bizonyosodjon meg róla, hogy az akkumulátor biztonságos állapotban van.
- ▶ Úgy csomagolja el az akkumulátort, hogy az ne tudjon mozogni a csomagolásban.
- ▶ Úgy biztosítsa ki a csomagot, hogy ne tudjon mozogni.

Az akkumulátorra a veszélyes áruk szállítására vonatkozó követelmények érvényesek. Az akkumulátor UN 3480 (lítium-ionos akkumulátorok) besorolású, valamint az Ellenőrzések és kritériumok ENSZ kézikönyv, III. rész, 38.3 szakaszának megfelelően lett megvizsgálva.

A szállítási feltételekről bővebben a www.stihl.com/safety-data-sheets oldalon tájékozódhat.

14 Tárolás

14.1 A nedves/száraz porszívó tárolása

- ▶ Kapcsolja ki a nedves/száraz porszívót és vegye ki az akkumulátort.
- ▶ A nedves/száraz porszívót úgy tárolja, hogy a következő feltételek teljesüljenek:
 - A nedves/száraz porszívó nem tud felborulni és mozogni.
 - A nedves/száraz porszívó gyermekektől távol van.
 - A nedves/száraz porszívó tiszta és száraz.
 - A nedves/száraz porszívó zárt helyiségben van.
 - A nedves/száraz porszívó 0 °C-nál magasabb hőmérsékleten van.

14.2 Akkumulátor tárolása

A STIHL azt ajánlja, hogy az akkumulátort 40 % és 60 % (2 zölden világító LED) közötti töltöttségi szinten tárolja.

- ▶ Az akkumulátort úgy tárolja, hogy a következő feltételek teljesüljenek:
 - Az akkumulátor gyermekek által nem hozzáférhető helyen van.
 - Az akkumulátor tiszta és száraz.
 - Az akkumulátor zárt helyiségben van.
 - Az akkumulátor a nedves/száraz porszívótól külön van.
 - Amennyiben az akkumulátort a töltőkészülékben tárolja: Húzza ki a hálózati dugaszt, és az akkumulátort 40% és 60% közötti töltöttségi állapotban (2 zölden világító LED) tárolja.

- Ne tárolja az akkumulátort a megadott hőmérsékleti tartományokon kívül,  19.3.

TUDNIVALÓ

- Ha nem úgy tárolják az akkumulátort, ahogy az a jelen használati utasításban elő van írva, akkor az akkumulátor teljesen lemerülhet és megjavíthatatlanul károsodhat.
 - ▶ A lemerült akkumulátort tárolás előtt töltsse fel. A STIHL azt ajánlja, hogy az akkumulátort 40% és 60% (2 zölden világító LED) közötti töltöttségi szinten tárolja.
 - ▶ Az akkumulátort a nedves/száraz porszívótól külön tárolja.

15 Tisztítás

15.1 A nedves/száraz porszívó és tartozékainak tisztítása

- ▶ Kapcsolja ki a nedves/száraz porszívót és vegye ki az akkumulátort.
- ▶ Tisztítsa meg a nedves/száraz porszívót és tartozékait egy nedves ronggyal.
- ▶ Tisztítsa meg a szellőzőnyílásokat ecsettel.

15.2 Patronos szűrő tisztítása

- ▶ Kapcsolja ki a nedves/száraz porszívót és vegye ki az akkumulátort.
- ▶ Vegye ki a patronos szűrőt.
- ▶ Távolítsa el a durva szennyeződések a patronos szűrő külső részéről.
- ▶ Öblítse le a patronos szűrőt folyó víz alatt.
- ▶ Hagyja megszáradni a patronos szűrőt a levegőn.

15.3 Az akku tisztítása

- ▶ Az akkut nedves ruhával tisztítsa meg.

16 Karbantartás

16.1 Karbantartási időközök

A karbantartási időközök a környezeti feltételek és a munkafeltételek függvényei. A STIHL cég az alábbi karbantartási időközöket ajánlja:

Kétévente

- ▶ Cserélje ki a patronos szűrőt.
- ▶ Cserélje ki a szivacsűrőt.

17 Javítás

17.1 A nedves/száraz porszívó és az akkumulátor javítása

A felhasználó nem tudja a nedves/száraz porszívót és a tartozékokat és az akkumulátort saját maga megjavítani.

- ▶ Amennyiben a nedves/száraz porszívó vagy a tartozékok megsérültek: ne használja a ned-

- ves/száraz porszívót vagy a tartozékokat, és forduljon egy STIHL márkakereskedéshez.
- ▶ Amennyiben az akkumulátor hibás vagy megsérült: cserélje ki az akkumulátort.

18 Hibaelhárítás

18.1 A nedves/száraz porszívó vagy az akkumulátor üzemzavarainak elhárítása

Üzemzavar	Az akkumulátoron lévő LED-ek	Oka	Megoldás
A nedves/száraz porszívó nem indul be a bekapcsoláskor.	1 LED zölden villog.	Túl alacsony az akkumulátor feltöltöttsége.	▶ Akkumulátortöltés.
	1 LED pirosan világít.	Túl meleg vagy túl hideg az akkumulátor.	▶ Vegye ki az akkumulátort. ▶ Várja meg, amíg az akkumulátor lehül vagy felmelegszik.
	3 LED pirosan villog.	Üzemzavar áll fenn a nedves/száraz porszívóban.	▶ Vegye ki az akkumulátort. ▶ Tisztítsa meg az elektromos érintkezőket az akkumulátorüregben. ▶ Helyezze be az akkumulátort. ▶ Kapcsolja be a nedves/száraz porszívót. ▶ Ha továbbra is 3 LED villog pirosan: ne használja a nedves/száraz porszívót és forduljon STIHL márkakereskedéshez.
	3 LED pirosan világít.	A nedves/száraz porszívó túl meleg.	▶ Vegye ki az akkumulátort. ▶ A nedves/száraz porszívót hagyja lehűlni.
	4 LED pirosan villog.	Üzemzavar áll fenn az akkumulátorban.	▶ Vegye ki, majd tegye vissza az akkumulátort. ▶ Kapcsolja be a nedves/száraz porszívót. ▶ Ha továbbra is 4 LED villog pirosan: Ne használja az akkumulátort és forduljon STIHL márkakereskedéshez.
	-	A nedves/száraz porszívó és az akkumulátor közötti elektromos összeköttetés megszakadt.	▶ Vegye ki az akkumulátort. ▶ Tisztítsa meg az elektromos érintkezőket az akkumulátorüregben. ▶ Helyezze be az akkumulátort.
	-	Az akkumulátor nedves.	▶ Hagyja az akkumulátort megszáradni,  19.4.
A nedves/száraz porszívó üzemeltetés közben kikapcsol.	3 LED pirosan világít.	A nedves/száraz porszívó túl meleg.	▶ Vegye ki az akkumulátort. ▶ A nedves/száraz porszívót hagyja lehűlni.
	-	Elektromos zavar áll fenn.	▶ Vegye ki, majd tegye vissza az akkumulátort. ▶ Kapcsolja be a nedves/száraz porszívót.
A nedves/száraz porszívó működési ideje túl rövid.	-	Az akkumulátor nincs teljesen feltöltve.	▶ Töltse fel teljesen az akkumulátort.

Üzemzavar	Az akkumulátoron lévő LED-ek	Oka	Megoldás
	-	Az akkumulátor élettartama lejárt.	► Cserélje ki az akkumulátort.
A szívóteljesítmény túl alacsony.	-	A szűrőzsák vagy a tartály tele van	► Kapcsolja ki a nedves/száraz porszívót és vegye ki az akkumulátort. ► Cserélje ki a szűrőzsákokat vagy a tartályt.
	-	A patronos szűrő elszennyeződött.	► Kapcsolja ki a nedves/száraz porszívót és vegye ki az akkumulátort. ► Tisztítsa meg vagy cserélje ki a patronos szűrőt.
	-	A tartály tele van. Az úszó aktiválódott.	► Kapcsolja ki a nedves/száraz porszívót és vegye ki az akkumulátort. ► Úrítse ki a tartályt.
	-	A szívótömlő vagy a tartozékok el vannak tömődve.	► Kapcsolja ki a nedves/száraz porszívót és vegye ki az akkumulátort. ► Tisztítsa meg a szívótömlőt vagy a tartozékokat.
A nedves/száraz porszívóból folyadék lép ki.	-	Tele a tartály és az úszó akadályozva van.	► Kapcsolja ki a nedves/száraz porszívót és vegye ki az akkumulátort ► Úrítse ki a tartályt. ► Ellenőrizze az úszót.
	-	Habot porszívózott fel.	► Kapcsolja ki a nedves/száraz porszívót és vegye ki az akkumulátort ► Ne használjon nedves-száraz porszívót, és ellenőriztesse azt STIHL márkakereskedővel.

19 Műszaki adatok

19.1 Nedves/száraz porszívó STIHL SEA 60.0 L

- Engedélyezett akkumulátor: STIHL AK
- elektromos védelmi fokozat: IPX4 (freccsenő víz elleni védelem minden oldalról)
- Súly akkumulátor nélkül: 7,5 kg
- Maximális levegőáram (turbina): 3200 l/min
- Maximális levegőáram (szívótömlő vége): 1800 l/min
- Maximális vákuum (turbina): 190 mbar
- Maximális vákuum (szívótömlő vége): 180 mbar
- Méretek
 - Hosszúság: 441 mm
 - Szélesség: 350 mm
 - Magasság: 452 mm
- A szívótömlő méretei: Ø 32 mm x 2,2 m
- A tartály maximális úrtartalma (száraz): 11,5 l

A működési időről bővebben a www.stihl.com/battery-life oldalon tájékozódhat.

19.2 STIHL AK akkumulátor

- Akkumulátor-technológia: Lítiumionos
- Feszültség: 36 V
- Kapacitás Ah-ban: lásd a teljesítménytáblát

- Energiatartalom Wh-ban: lásd a teljesítménytáblát
- Súly kg-ban: lásd a teljesítménytáblát

19.3 Hőmérsékleti határértékek



FIGYELMEZTETÉS

- Az akkumulátor nincs védve az összes környezeti hatás ellen. Amennyiben az akkumulátort kitesszük bizonyos környezeti hatásoknak, az akkumulátor tüzet foghat vagy fellobbanhat. Súlyos személyi sérülések és anyagi károk keletkezhetnek.
 - Ne töltsé és használja az akkumulátort - 20 °C alatt vagy + 50 °C felett.
 - Ne tárolja az akkumulátort - 20 °C alatt vagy + 70 °C felett.
 - Ne használja a nedves/száraz porszívót 0 °C alatt vagy + 50 °C felett.
 - Ne tárolja a nedves/száraz porszívót 0 °C alatt vagy + 70 °C felett.

19.4 Ajánlott hőmérsékleti tartományok

- A nedves/száraz porszívó és az akkumulátor optimális teljesítménye érdekében tartsa be a következő hőmérsékleti tartományokat:
- Nedves/száraz porszívó:

- Használat: 0 °C és + 40 °C között
- Tárolás: - 0 °C és + 50 °C között
- Akku:
 - Töltés: + 5 °C és + 40 °C között
 - Használat: - 10 °C és + 40 °C között
 - Tárolás: - 20 °C és + 50 °C között

Ha az akkumulátort a javasolt hőmérsékleti tartományokon kívül töltik, használják vagy tárolják, akkor csökkenhet a teljesítmény.

Ha az akkumulátor nedves vagy nedves, hagyja az akkumulátort legalább 48 órán át száradni + 15 °C felett és + 50 °C alatt, valamint 70 % alatti páratartalom mellett. A magasabb páratartalom meghosszabbíthatja a száradási időt.

19.5 REACH

A REACH megnevezés az Európai Unió által meghatározott előírás a kémiai anyagok regisztrálásához, értékeléséhez és engedélyezéséhez.

A REACH rendelet betartásához szükséges információkról a www.stihl.com/reach oldalon tájékozódhat.

20 Pótalkatrészek és tartozékok

20.1 Pótalkatrészek és tartozékok

STIHL Ezek a szimbólumok eredeti STIHL pótalkatrészeket és eredeti STIHL tartozékokat jelölnek.

A STIHL eredeti STIHL pótalkatrészek és eredeti STIHL tartozékok használatát ajánlja.

A STIHL a folyamatos piacfigyelés ellenére sem tudja megítélni más gyártók pótalkatrészeit és tartozékait megbízhatóság, biztonság és alkalmaság tekintetében, valamint a STIHL nem tud azok alkalmazásáért felelősséget vállalni.

Eredeti STIHL pótalkatrészek és eredeti STIHL tartozékok STIHL márkakereskedésben kaphatók.

20.2 Fontos pótalkatrészek

– Patronos szűrő: SE01-703-5900

21 Ártalmatlanítás

21.1 A nedves/száraz porszívó és az akkumulátor ártalmatlanítása

A hulladékkaléssel kapcsolatos információk a helyi hatóságoknál vagy STIHL márkakereskedésben beszerezhetők.

A szakszerűtlen ártalmatlanítás károsíthatja az egészséget és megterhelheti a környezetet.

- ▶ A STIHL termékeket a csomagolással együtt vigye el újrahasznosítás céljából egy megfelelő gyűjtőhelyre a helyi előírásoknak megfelelően.
- ▶ Tilos a háztartási szemétkébe kidobni.

22 Termékinformáció

22.1 Nedves/száraz porszívó STIHL SEA 60.0 L

ANDREAS STIHL AG & Co. KG
Badstraße 115
D-71336 Waiblingen

Németország

- Kivitel: L-porosztályú nedves/száraz porszívó
- Gyártó márkaneve: STIHL
- Típus:SEA 60.0 L
- Sorozatszám: SA04

A műszaki dokumentációt az ANDREAS STIHL AG & Co. KG Produktzulassung részlege őrzi.

A gyártási év, a gyártó ország és a gép száma a nedves/száraz porszívón van feltüntetve.

23 Címek

www.stihl.com

Índice

1	Prefácio.....	147
2	Informações relativas a este manual de instruções.....	147
3	Vista geral.....	148
4	Indicações de segurança	150
5	Tornar o aspirador para líquidos / sólidos operacional.....	155
6	Carregamento da bateria e LEDs.....	155
7	Montar o aspirador para líquidos / sólidos	155
8	Colocação e remoção da bateria.....	156
9	Ligar e desligar o aspirador para líquidos / sólidos.....	157
10	Verificar o aspirador para líquidos/sólidos e a bateria.....	157
11	Trabalhar com o aspirador para líquidos / sólidos.....	157
12	Após o trabalho.....	159
13	Transporte.....	160
14	Armazenamento.....	160
15	Limpeza.....	161

16	Fazer a manutenção.....	161
17	Reparar.....	161
18	Eliminação de avarias.....	161
19	Dados técnicos.....	162
20	Peças de reposição e acessórios.....	163
21	Eliminar.....	163
22	Informação do produto.....	164
23	Endereços.....	164

1 Prefácio

Estimados clientes,

ficamos muito satisfeitos pelo facto de ter escolhido a STIHL. Desenvolvemos e fabricamos os nossos produtos com a máxima qualidade e de acordo com as necessidades dos nossos clientes. Por isso, os produtos oferecem uma elevada fiabilidade mesmo sob condições de esforço extremo.

Também na assistência a STIHL é uma marca de excelência. O nosso revendedor autorizado garante aconselhamento e formação competente, e um acompanhamento técnico aprofundado.

STIHL apoia explicitamente uma gestão sustentável e responsável dos recursos naturais. Este manual de instruções pretende ajudá-lo a utilizar o seu produto STIHL de forma segura e respeitadora do ambiente durante um longo período de tempo.

Agradecemos a sua confiança e esperamos que aprecie o seu produto STIHL.



Dr. Nikolas Stihl

IMPORTANTE! LER E GUARDAR ANTES DA UTILIZAÇÃO.

2 Informações relativas a este manual de instruções

2.1 Documentos aplicáveis

Aplicam-se as prescrições de segurança locais.

- ▶ Além deste manual de instruções, devem ser lidos, compreendidos e guardados os seguintes documentos:
 - Indicações de segurança para baterias STIHL AK
 - Manual de instruções dos carregadores STIHL AL 101, 301, 500, 501

- Informações de segurança sobre baterias e produtos com bateria integrada STIHL: www.stihl.com/safety-data-sheets
- Manual de instruções e embalagem do acessório usado

2.2 Identificação das advertências no texto



ATENÇÃO

- A indicação chama a atenção para perigos que podem provocar ferimentos graves ou a morte.
 - ▶ As medidas mencionadas podem evitar ferimentos graves ou a morte.

AVISO

- A indicação chama a atenção para perigos que podem provocar danos materiais.
 - ▶ As medidas mencionadas podem evitar danos materiais.

2.3 Símbolos no texto



Este símbolo faz referência a um capítulo deste manual de instruções.

3 Vista geral

3.1 Aspirador para líquidos/sólidos e bateria

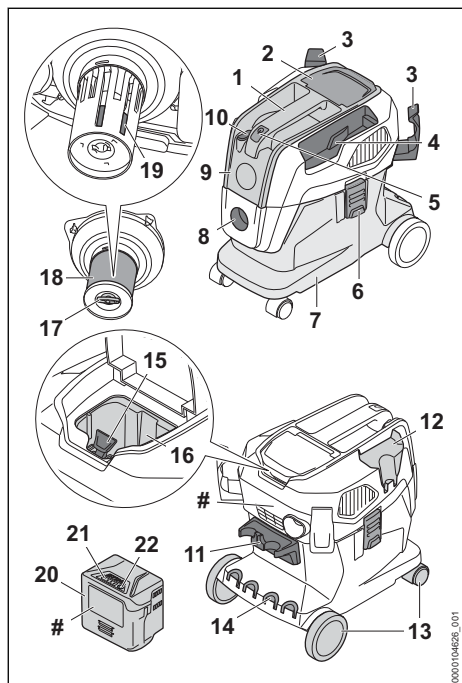

1 Cabo de transporte

O cabo de transporte superior serve para transportar e mover o aspirador para líquidos/sólidos.

2 Tampa

A tampa cobre o compartimento da bateria.

3 Suporte

Os suportes servem para guardar a mangueira de aspiração.

4 Compartimento

O compartimento serve para guardar a tubeira para ranhuras fornecida.

5 Botão

O botão serve para ligar e desligar o aspirador para líquidos/sólidos.

6 Fecho

O fecho une a parte de cima com o recipiente.

7 Recipiente

O recipiente recolhe o pó, a sujidade e o líquido aspirados.

8 Tubeira para aspiração

A tubeira para aspiração serve para unir a mangueira de aspiração ao recipiente.

9 Parte de cima

A parte de cima contém o motor elétrico, o filtro e o flutuador.

10 Interruptor do nível de potência

O interruptor do nível de potência destina-se a ajustar o nível de potência.

11 Suporte

O suporte destina-se a guardar o tubo de aspiração e a tubeira para soalhos.

12 Compartimento

O compartimento serve para guardar a tubeira de aspiração fornecida.

13 Rodas dianteiras/traseiras

As rodas dianteiras/traseiras servem para mover e transportar o aspirador para líquidos/sólidos.

14 Ranhura

A ranhura serve para guardar os tubos de aspiração.

15 Alavanca de bloqueio

A alavanca de bloqueio mantém a bateria no compartimento da bateria.

16 Compartimento da bateria

O compartimento da bateria aloja a bateria.

17 Parafuso de orelhas

O parafuso de orelhas fecha a tampa no filtro de cartucho.

18 Filtro de cartucho

O filtro de cartucho filtra o pó e a sujidade do ar aspirado.

19 Flutuador

O flutuador bloqueia a corrente de ar do aspirador para líquidos/sólidos quando o recipiente está totalmente cheio de líquido.

20 Bateria

A bateria fornece energia ao aspirador para líquidos/sólidos.

21 LEDs

Os LEDs mostram o nível de carga da bateria e indicam falhas.

22 Tecla de pressão

A tecla de pressão ativa os LEDs na bateria.

Placa de identificação com o número da máquina

3.2 Acessório fornecido

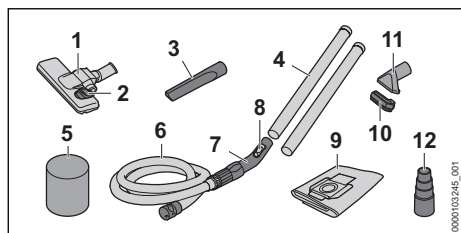

1 Tuberia para soalhos

A tuberia para soalhos destina-se aspirar soalhos lisos e alcatifados.

2 Interruptor basculante

O interruptor basculante alterna entre a aspiração de soalhos alcatifados e a aspiração de soalhos lisos.

3 Tuberia para ranhuras

A tuberia para ranhuras serve para aspirar locais de difícil acesso.

4 Tubo de aspiração

O tubo de aspiração conduz o pó, a sujidade e o líquido aspirado para a mangueira de aspiração.

5 Filtro de espuma

O filtro de espuma é usado na aspiração húmida.

6 Mangueira de aspiração

A mangueira de aspiração conduz o pó, a sujidade e o líquido aspirado para o recipiente.

7 Ponto de pegar

O ponto de pegar destina-se a segurar e conduzir a mangueira de aspiração.

8 Empurrador de ar secundário

O empurrador de ar secundário regula a capacidade de aspiração no ponto de pegar.

9 Saco para aspirador

O saco para aspirador acumula o pó e a sujidade aspirados e destina-se a uma eliminação sem poeira. O saco para aspirador afasta o pó e a sujidade do filtro de cartucho.

10 Bocal de escova

O bocal de escova destina-se a aspirar superfícies sensíveis.

11 Tuberia de aspiração















A tuberia de aspiração destina-se a aspirar sujidade grosseira.

12 Adaptador para a ferramenta elétrica

O adaptador serve para ligar ferramentas elétricas às possibilidades de aspiração.

3.3 Símbolos

Os símbolos podem estar presentes no aspirador para líquidos/sólidos e na bateria e têm o seguinte significado:

-  Este símbolo identifica o botão para ligar e desligar.
-  Este símbolo identifica o empurrador de ar secundário para regular a capacidade de aspiração.
-  Nível de potência máximo.
-  Nível de potência mínimo.
-  Nesta posição está ajustada a tuberia para soalhos para a aspiração de soalhos lisos.
-  Nesta posição está ajustada a tuberia para soalhos para a aspiração de soalhos alcatifados.
-  Nesta posição, o parafuso de orelhas desbloqueia o filtro de cartucho.
-  Nesta posição, o parafuso de orelhas bloqueia o filtro de cartucho.
-  Este produto é usado com uma bateria da STIHL. As baterias permitidas estão indicadas neste manual de instruções.
-  1 LED acende-se a vermelho. A bateria está demasiado quente ou demasiado fria.
-  4 LEDs piscam a vermelho. Existe uma falha na bateria.
-  Nível de potência sonora garantido segundo a Diretiva 2000/14/CE em dB(A) para tornar equiparáveis as emissões de ruído de produtos.
-  A indicação ao lado do símbolo chama a atenção para o conteúdo energético da bateria de acordo com a especificação do fabricante das células da bateria. O conteúdo energético disponível durante a utilização é menor.
-  Não eliminar o produto juntamente com o lixo doméstico.
-  Estes símbolos identificam peças de reposição originais da STIHL e acessórios originais da STIHL.
-  Este símbolo identifica a posição do Smart Connector com união colada no produto.

4 Indicações de segurança

4.1 Símbolos de aviso

Os símbolos de aviso presentes no aspirador para líquidos/sólidos e na bateria têm o seguinte significado:



Seguir as instruções de segurança e as respectivas medidas a tomar.



Ler, compreender e guardar o manual de instruções.



Retirar a bateria durante pausas no trabalho e durante o transporte, o armazenamento, a manutenção ou a reparação.



Proteger o aspirador para líquidos/sólidos da chuva e humidade.



Proteger a bateria do calor e do fogo.



Proteger a bateria da chuva e da humidade e não mergulhar em líquidos.



Respeitar as indicações de segurança e as medidas relativas à classe de pó L.

4.2 Utilização prevista

O aspirador para líquidos/sólidos STIHL SEA 60.0 L pode ser aplicado no seguinte:

- Aspiração de pó, sujidade, aparas, areias e materiais semelhantes
- Aspiração de pó da classe de pó L. A classe de pó L inclui, por exemplo, pó doméstico e pós como a areia, o gesso e o calcário com um limite de exposição ocupacional (LEO) < 1 mg/m³ em conformidade com a norma IEC 60335-2-69
- Aspiração de líquidos

O aspirador para líquidos/sólidos não está indicado para a utilização industrial.

O aspirador para líquidos/sólidos STIHL SEA 60.0 L não pode ser aplicado no seguinte:

- Aspiração de amianto
- Aspiração de pó carregado com agentes patogénicos e bolores

- Aspiração de partículas incandescentes, cinzas quentes, cigarros acesos e materiais semelhantes
- Aspiração de pó de magnésio, pó de alumínio, pó com chumbo e materiais semelhantes
- Aspiração de gasolina, diluente, solvente e materiais semelhantes
- Aspiração de ácidos, lixívia, bases e materiais semelhantes
- Aspiração de pó da classe de pó M com um limite de exposição ocupacional (LEO) $\geq 0,1 \text{ mg/m}^3$ em conformidade com a norma IEC 60335-2-69
- Aspiração de outros pós da classe de pó H com um limite de exposição ocupacional (LEO) < 0,1 mg/m³ em conformidade com a norma IEC 60335-2-69
- Aspiração de líquidos gordurosos
- Aspiração de água salgada
- Aplicação como bomba de água

O aspirador para líquidos/sólidos não deve ser usado à chuva.

A bateria STIHL AK fornece energia ao aspirador para líquidos/sólidos.

▲ ATENÇÃO

- As baterias não autorizadas pela STIHL para o aspirador para líquidos/sólidos podem provocar incêndios e explosões. As pessoas podem sofrer ferimentos graves ou fatais e podem ocorrer danos materiais.
 - ▶ Usar o aspirador para líquidos/sólidos com uma bateria STIHL AK.
- Caso o aspirador para líquidos/sólidos ou a bateria não seja usado conforme o previsto, podem ocorrer ferimentos graves ou mortais em pessoas e danos materiais.
 - ▶ Usar o aspirador para líquidos/sólidos e a bateria tal como descrito neste manual de instruções.

4.3 Requisitos a cumprir pelo utilizador

▲ ATENÇÃO

- Utilizadores sem formação não conseguem identificar nem avaliar os perigos do aspirador para líquidos/sólidos e da bateria. O utilizador ou outras pessoas podem sofrer ferimentos graves ou fatais.



- ▶ Ler, compreender e guardar o manual de instruções.

- ▶ Caso o aspirador para líquidos/sólidos ou a bateria seja entregue a uma outra pessoa: entregar o manual de instruções.
- ▶ Certifique-se de que o utilizador cumpra os seguintes requisitos:
 - O utilizador não está cansado.
 - Esta máquina e a bateria não podem ser usadas por pessoas (incluindo crianças) com capacidades físicas, sensoriais ou mentais diminuídas ou com insuficiente experiência e conhecimentos.
 - O utilizador consegue identificar e avaliar os riscos do aspirador para líquidos/sólidos e da bateria.
 - O utilizador é maior de idade ou está a frequentar um curso de formação profissional sob orientação, em conformidade com os regulamentos nacionais.
 - O utilizador recebeu uma formação de um revendedor especializado da STIHL ou de uma pessoa tecnicamente competente, antes de usar o aspirador para líquidos/sólidos pela primeira vez.
 - O utilizador não está sob o efeito de álcool, medicamentos ou drogas.
- ▶ Caso existam dúvidas: consultar um concessionário especializado STIHL.

4.4 Vestuário e equipamento

▲ ATENÇÃO

- Durante o trabalho, cabelos compridos correm o risco de serem puxados pelo aspirador para líquidos/sólidos. O utilizador poderá sofrer ferimentos graves.
 - ▶ Prender os cabelos compridos e certificar-se de que ficam apanhados acima dos ombros.
- Durante o trabalho pode levantar-se poeira. As poeiras inaladas podem ser nocivas para a saúde e provocar reações alérgicas.
 - ▶ Caso se levante poeira: usar uma máscara de proteção contra poeira.
- Vestuário desadequado pode ser agarrado pelo aspirador para líquidos/sólidos. Utilizadores sem vestuário adequado poderão sofrer ferimentos graves.
 - ▶ Usar vestuário justo ao corpo.
 - ▶ Não usar cachecol/lenço nem adornos.
- O utilizador pode escorregar caso use calçado desadequado. O utilizador pode ficar ferido.
 - ▶ Usar calçado fechado e resistente, com sola antiderrapante.

4.5 Zona de trabalho e meio circundante

4.5.1 Aspirador para líquidos/sólidos

▲ ATENÇÃO

- Pessoas não envolvidas, crianças e animais não conseguem identificar nem avaliar os riscos do aspirador para líquidos/sólidos. Pessoas não envolvidas, crianças e animais podem ferir-se com gravidade.
 - ▶ Afastar da área de trabalho as pessoas que não estejam envolvidas na atividade, bem como crianças e animais.
 - ▶ Não deixar o aspirador para líquidos/sólidos sem supervisão.
 - ▶ Assegurar que as crianças não conseguem brincar com o aspirador para líquidos/sólidos.
- O aspirador para líquidos/sólidos não é resistente à água. Pode ocorrer um choque elétrico caso se trabalhe à chuva ou num ambiente húmido. O utilizador pode sofrer ferimentos graves ou mortais e o aspirador para líquidos/sólidos pode ser danificado.
 - ▶ Não trabalhar à chuva nem em ambientes húmidos.
- Os componentes elétricos do aspirador para líquidos/sólidos podem gerar faíscas. As faíscas podem provocar incêndios e explosões em ambientes facilmente inflamáveis ou explosivos. As pessoas podem sofrer ferimentos graves ou fatais e podem ocorrer danos materiais.
 - ▶ Não trabalhar em ambientes facilmente inflamáveis e explosivos.
- O ar de exaustão inalado pode prejudicar a saúde e provocar reações alérgicas.
 - ▶ Providenciar uma ventilação adequada.
 - ▶ Respeitar as prescrições do respetivo país relativamente à ventilação de espaços e ao coeficiente de circulação do ar.

4.5.2 Bateria

▲ ATENÇÃO

- Pessoas não envolvidas, crianças e animais não conseguem identificar nem avaliar os riscos da bateria. Pessoas não envolvidas, crianças e animais podem ferir-se com gravidade.
 - ▶ Manter pessoas não envolvidas, crianças e animais afastados.
 - ▶ Não deixar a bateria sem supervisão.
 - ▶ Assegurar que as crianças não conseguem brincar com a bateria.

- A bateria não está protegida contra todas as influências ambientais. A bateria pode incendiar-se, explodir ou ficar danificada de forma irreparável caso seja sujeita a determinadas influências ambientais. As pessoas podem sofrer ferimentos graves e podem ocorrer danos materiais.



- ▶ Proteger a bateria do calor e do fogo.
- ▶ Não atirar a bateria para o fogo.

- ▶ Não carregar, usar nem guardar a bateria fora dos limites de temperatura indicados,  19.3.



- ▶ Proteger a bateria da chuva e da humidade e não mergulhar em líquidos.

- ▶ Manter a bateria afastada de peças metálicas pequenas.
- ▶ Não sujeitar a bateria a uma pressão elevada.
- ▶ Não expor a bateria a micro-ondas.
- ▶ Proteger a bateria de produtos químicos e sais.

4.6 Estado de acordo com as exigências de segurança

4.6.1 Estado de acordo com as exigências de segurança

O aspirador para líquidos/sólidos cumpre as exigências de segurança, caso estejam satisfeitas as seguintes condições:

- O aspirador para líquidos/sólidos não apresenta danos.
- A tampa está fechada e não está danificada.
- O aspirador para líquidos/sólidos está limpo e seco.
- Os elementos de comando funcionam e não foram modificados.
- O filtro de cartucho está inserido e sem danos.
- Caso seja aspirado líquido: o flutuador deve funcionar com facilidade.
- Estão montados acessórios originais da STIHL autorizados para este aspirador para líquidos/sólidos.
- Os acessórios estão montados corretamente.

▲ ATENÇÃO

- Se não estiverem em condições de funcionamento seguro, os componentes poderão deixar de funcionar corretamente e os dispositivos de segurança poderão ficar inativos. As pessoas podem sofrer ferimentos graves ou fatais.

- ▶ Trabalhar com um aspirador para líquidos/sólidos sem danos.
- ▶ Caso o aspirador para líquidos/sólidos esteja sujo ou molhado: limpar o aspirador para líquidos/sólidos e deixá-lo secar.
- ▶ Se o compartimento da bateria estiver molhado ou húmido: deixar secar o compartimento da bateria.
- ▶ Não fazer alterações no aspirador para líquidos/sólidos.
- ▶ Caso os elementos de comando não funcionem: não trabalhar com o aspirador para líquidos/sólidos.
- ▶ Trabalhar com o filtro montado e sem danos.
- ▶ Incorporar acessórios originais da STIHL autorizados para este aspirador para líquidos/sólidos.
- ▶ Montar os acessórios conforme descrito neste manual de instruções ou no manual de instruções do respetivo acessório.
- ▶ Não inserir objetos nos orifícios do aspirador para líquidos/sólidos.
- ▶ Substituir as placas informativas gastas ou danificadas.
- ▶ Caso existam dúvidas: consultar um concessionário especializado STIHL.

4.6.2 Bateria

A bateria é considerada segura se forem cumpridas as seguintes condições:

- A bateria não apresenta danos.
- A bateria está limpa e seca.
- A bateria funciona e não foi alterada.

▲ ATENÇÃO

- Num estado que não cumpra as exigências de segurança, a bateria pode deixar de funcionar de modo seguro. As pessoas podem sofrer ferimentos graves.
 - ▶ Trabalhar com uma bateria funcional e não danificada.
 - ▶ Não carregar uma bateria danificada ou com defeito.
 - ▶ Se a bateria estiver suja: limpar a bateria.
 - ▶ Não tocar a bateria com as mãos molhadas.
 - ▶ Se a bateria estiver molhada ou húmida: deixar secar a bateria,  19.4.
 - ▶ Não alterar a bateria.
 - ▶ Não introduzir objetos nos orifícios da bateria.
 - ▶ Nunca ligar os contactos elétricos da bateria a objetos metálicos e curto-circuitar.
 - ▶ Não abrir a bateria.

- ▶ Substituir as placas de indicação gastas ou danificadas.
- Uma bateria danificada pode derramar líquido. Se o líquido entrar em contacto com a pele ou com os olhos, podem ocorrer irritações nestas zonas.
 - ▶ Evitar o contacto com o líquido.
 - ▶ Caso tenha havido contacto com a pele: Lavar as partes afetadas da pele com bastante água e sabão.
 - ▶ Caso tenha havido contacto com os olhos: lavar os olhos com muita água durante, pelo menos, 15 minutos e consultar um médico.
- Uma bateria danificada ou defeituosa pode apresentar um odor incomum, fumo ou incêndio. As pessoas podem sofrer ferimentos graves ou fatais e podem ocorrer danos materiais.
 - ▶ Se a bateria emitir um cheiro estranho ou deitar fumo: não usar a bateria e mantê-la afastada de materiais combustíveis.
 - ▶ Se a bateria se incendiar: tentar apagar o incêndio na bateria com um extintor ou água.
- ▶ Usar o aspirador para líquidos/sólidos na vertical.
- ▶ Não cobrir o aspirador para líquidos/sólidos para proporcionar uma troca suficiente de ar de refrigeração.
- Quando aspirar líquidos, pode aparecer espuma. A espuma pode não acionar o flutuador e ser aspirada para o motor. O aspirador para líquidos/sólidos pode sofrer danos.
 - ▶ Se aparecer espuma: terminar o trabalho, retirar a bateria e consultar um concessionário especializado STIHL.
- Se a mangueira de aspiração for puxada, o aspirador para líquidos/sólidos pode mover-se e cair. Podem ocorrer danos materiais.
 - ▶ Não puxar a mangueira de aspiração.
- Se o aspirador para líquidos/sólidos se encontrar numa superfície inclinada, irregular ou de terra, ele pode mover-se e cair. Podem ocorrer danos materiais.
 - ▶ Pousar o aspirador para líquidos/sólidos num local nivelado, plano e firme.
- Se o trabalho for realizado em altura, o aspirador para líquidos/sólidos pode cair. As pessoas podem sofrer ferimentos graves e podem ocorrer danos materiais.
 - ▶ Usar uma plataforma de trabalho elevatória ou um andaime seguro.
 - ▶ Não pousar o aspirador para líquidos/sólidos numa plataforma de trabalho elevada nem andaime.

4.7 Trabalho

▲ ATENÇÃO

- Em determinadas situações, o utilizador poderá não conseguir continuar a trabalhar com total concentração. O utilizador pode tropeçar, cair e sofrer ferimentos graves.
 - ▶ Trabalhar de forma calma e concentrada.
 - ▶ Caso as condições de iluminação e de visibilidade não sejam boas: não trabalhar com o aspirador para líquidos/sólidos.
 - ▶ Usar o aspirador para líquidos/sólidos sozinho.
 - ▶ Prestar atenção aos obstáculos.
 - ▶ Trabalhar com os pés no chão e manter o equilíbrio. No caso de trabalhos em altura: usar uma plataforma de trabalho elevatória ou um andaime seguro.
 - ▶ Caso se verifiquem sinais de cansaço: fazer uma pausa no trabalho.
- Se, durante o trabalho, o aspirador para líquidos/sólidos apresentar um comportamento diferente ou incomum, o aspirador para líquidos/sólidos poderá não estar a cumprir as exigências de segurança. As pessoas podem sofrer ferimentos graves e podem ocorrer danos materiais.
 - ▶ Terminar o trabalho, retirar a bateria e consultar um concessionário especializado STIHL.

4.8 Transporte

4.8.1 Aspirador para líquidos/sólidos

▲ ATENÇÃO

- Durante o transporte, o aspirador para líquidos/sólidos pode tombar ou mover-se. As pessoas podem sofrer ferimentos e podem ocorrer danos materiais.
 - ▶ Desligar o aspirador para líquidos/sólidos.
 - ▶ Remover a bateria.



- ▶ Esvaziar o recipiente e eliminar devidamente o conteúdo.
- ▶ Transportar o aspirador para líquidos/sólidos na vertical.
- ▶ Segurar o aspirador para líquidos/sólidos com esticadores, correias ou uma rede, de forma a não tombar nem se mover.

4.8.2 Bateria

⚠ ATENÇÃO

- A bateria não está protegida contra todas as influências ambientais. Se a bateria for exposta a determinadas influências ambientais, ela pode ser danificada e podem ocorrer danos materiais.
 - ▶ Não transportar uma bateria danificada.
- Durante o transporte, a bateria pode tombar-se ou mover-se. As pessoas podem sofrer ferimentos e podem ocorrer danos materiais.
 - ▶ Colocar a bateria na embalagem, de forma que não se possa mover.
 - ▶ Prender a embalagem de forma a que não possa mover-se.

4.9 Armazenamento

4.9.1 Aspirador para líquidos/sólidos

⚠ ATENÇÃO

- As crianças não conseguem identificar nem avaliar os perigos do aspirador para líquidos/sólidos. As crianças podem sofrer ferimentos graves.

▶ Desligar o aspirador para líquidos/sólidos.

▶ Remover a bateria.



▶ Guardar o aspirador para líquidos/sólidos fora de alcance de crianças.

- Os contactos elétricos no aspirador para líquidos/sólidos e em componentes metálicos podem ficar corroídos devido à humidade. O aspirador para líquidos/sólidos pode sofrer danos.

▶ Remover a bateria.



▶ Guardar o aspirador para líquidos/sólidos limpo e seco.

4.9.2 Bateria

⚠ ATENÇÃO

- As crianças não conseguem identificar nem avaliar os perigos da bateria. As crianças podem sofrer ferimentos graves.
 - ▶ Guardar a bateria fora do alcance de crianças.
- A bateria não está protegida contra todas as influências ambientais. A bateria pode danificar-se de forma irreparável caso seja sujeita a determinadas influências ambientais.

- ▶ Guardar a bateria limpa e seca.
- ▶ Guardar a bateria num local fechado.
- ▶ Guardar a bateria separada do aspirador para líquidos/sólidos.
- ▶ Se a bateria for guardada no carregador: tirar a ficha de rede da tomada e guardar a bateria com um nível de carga entre 40% e 60% (2 LEDs acesos a verde).
- ▶ Não guardar a bateria fora dos limites de temperatura indicados, 19.3.

4.10 Limpeza, manutenção e reparação

⚠ ATENÇÃO

- Se, durante a limpeza, manutenção ou reparação, a bateria estiver colocada, o aspirador para líquidos/sólidos pode ligar-se involuntariamente. As pessoas podem sofrer ferimentos graves e podem ocorrer danos materiais.
- ▶ Desligar o aspirador para líquidos/sólidos.

▶ Remover a bateria.



- Produtos de limpeza agressivos, a limpeza com jato de água ou objetos afiados podem danificar o aspirador para líquidos/sólidos e a bateria. Caso o aspirador para líquidos/sólidos ou a bateria não seja limpo corretamente, poderá haver componentes que deixem de funcionar corretamente e os equipamentos de segurança ficarão fora de serviço. As pessoas podem sofrer ferimentos graves.

▶ Efetuar a limpeza do aspirador para líquidos/sólidos e da bateria tal como descrito neste manual de instruções.

- Caso a manutenção ou reparação do aspirador para líquidos/sólidos e da bateria não seja realizada corretamente, poderá haver componentes que deixarão de funcionar corretamente e os equipamentos de segurança ficarão fora de serviço. As pessoas podem sofrer ferimentos graves ou fatais.









▶ Não efetuar a manutenção ou reparação do aspirador para líquidos/sólidos e da bateria por conta própria.

▶ Caso seja necessário proceder à manutenção ou reparação do aspirador para líquidos/sólidos ou da bateria: consultar um concessionário especializado STIHL.

5 Tornar o aspirador para líquidos / sólidos operacional

5.1 Tornar o aspirador para líquidos/sólidos operacional

Antes de iniciar qualquer trabalho, é necessário executar os seguintes passos:

- ▶ Garantir que os seguintes componentes se encontram num estado seguro:
 - Aspirador para líquidos/sólidos,  4.6.1.
 - Bateria,  4.6.2.
- ▶ Verificar a bateria,  10.2.
- ▶ Carregar a bateria na totalidade,  6.
- ▶ Limpar o aspirador para líquidos/sólidos,  15.1.
- ▶ Pousar o aspirador para líquidos/sólidos numa base resistente e plana, de forma a que não se desloque nem tombe para o lado.
- ▶ Incorporar a mangueira de aspiração,  7.2.1.
- ▶ Verificar o filtro de cartucho,  10.1.
- ▶ Caso seja usado o acessório: incorporar o acessório,  7.3.
- ▶ Caso os passos não possam ser executados: não utilizar o aspirador para líquidos/sólidos e consultar um concessionário especializado STIHL.

6 Carregamento da bateria e LEDs

6.1 Carregar a bateria

O tempo de carregamento depende de diferentes fatores, por ex. da temperatura da bateria ou da temperatura ambiente. Para usufruir da plena capacidade, é necessário respeitar os intervalos de temperatura recomendados,  19.4. O tempo de carregamento real pode divergir do tempo de carregamento indicado. O tempo de carregamento está indicado em www.stihl.com/charging-times.

- ▶ Carregar a bateria conforme descrito no manual de instruções dos carregadores STIHL AL 101, 301, 500, 501.

6.2 Indicação do nível de carga

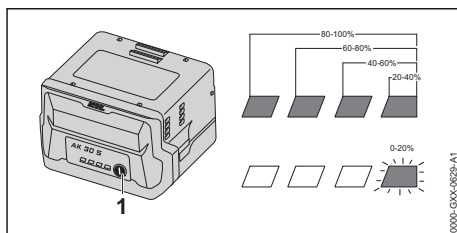

- ▶ Premir a tecla de pressão (1). Os LEDs acendem-se a verde durante aprox. 5 segundos, indicando o nível de carga.
- ▶ Caso o LED do lado direito pisque a verde: carregar a bateria.

6.3 LEDs na bateria

Os LEDs podem indicar o nível de carga da bateria ou falhas. Os LEDs podem estar acesos ou a piscar a verde ou a vermelho.

Se os LEDs se acenderem ou piscarem a verde, isso indica o nível de carga.

- ▶ Caso os LEDs estejam acesos ou a piscar a vermelho: eliminar falhas,  18.1. Existe uma falha no aspirador para líquidos/sólidos ou na bateria.

7 Montar o aspirador para líquidos / sólidos

7.1 Montar o aspirador para líquidos/sólidos

Os acessórios fornecidos encontram-se na embalagem de cartão e no recipiente.

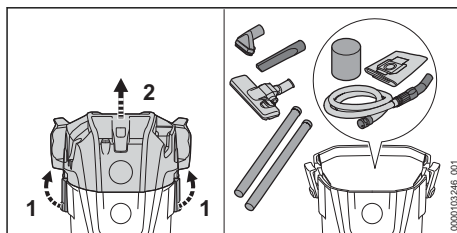

- ▶ Desbloquear os fechos do recipiente (1).
- ▶ Remover a parte de cima (2).
- ▶ Retirar os acessórios.
- ▶ Colocar a parte de cima (2).
- ▶ Bloquear os fechos do recipiente (1).

Incorporar as rodas dianteiras/traseiras

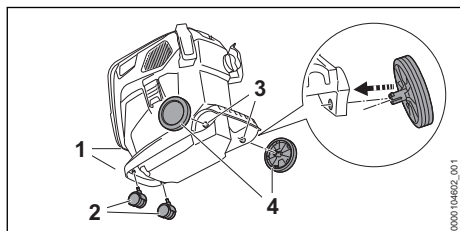

- ▶ Pressionar as rodas dianteiras (2) até encostarem no alojamento (1).
- ▶ Pressionar as rodas traseiras (4) com um movimento rotativo para o alojamento (3). As rodas traseiras encaixam com ruído.

Incorporar os suportes

- ▶ Remover a parte de cima.

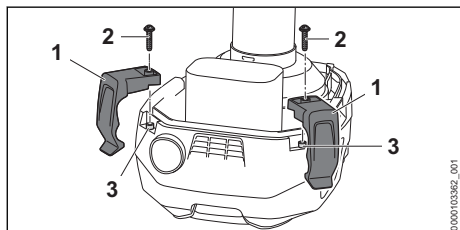

- ▶ Inserir os suportes (1) até ao encosto no alojamento (3).
- ▶ Enroscar e apertar bem os parafusos (2).

7.2 Incorporar e desmontar a mangueira de aspiração

7.2.1 Incorporar a mangueira de aspiração

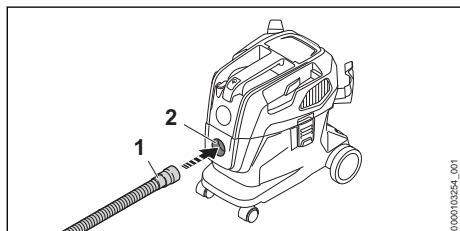

- ▶ Pressionar a manga (1) na tubeira para aspiração (2) e girar até assentar com firmeza.

7.2.2 Desmontar a mangueira de aspiração

- ▶ Puxar a manga para fora da tubeira para aspiração.

7.3 Incorporar o acessório

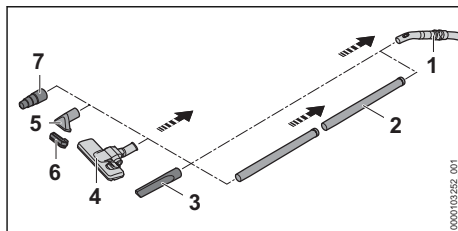

- ▶ Encaixar o tubo de aspiração (2), a tubeira para ranhuras (3), a tubeira para soalhos (4), a tubeira de aspiração (5) com o bocal de escova (6) ou o adaptador para a ferramenta elétrica (7) na mangueira de aspiração (1).

Desmontar e incorporar o bocal da escova

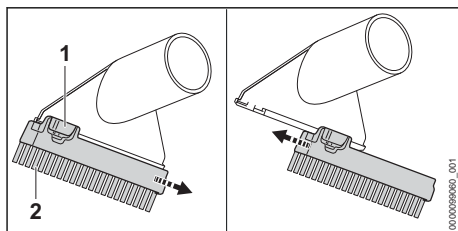

Desmontar o bocal da escova:

- ▶ Premir e manter premida a alavanca de entalhe (1).
- ▶ Remover o bocal de escova (2).

Incorporar o bocal da escova:

- ▶ Empurrar o bocal da escova (1) até encostar nas guias na tubeira de aspiração.

O bocal da escova encaixa com um clique.

8 Colocação e remoção da bateria

8.1 Introduzir a bateria

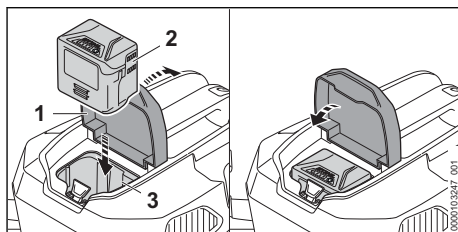

- ▶ Abrir a tampa (1) até ao encosto e mantê-la nesse lugar.

- ▶ Empurrar a bateria (2) para dentro do compartimento da bateria (3) até encostar.
A bateria (2) encaixa com um clique e fica bloqueada.
- ▶ Fechar a tampa (1).

8.2 Remover a bateria

- ▶ Pousar o aspirador para líquidos/sólidos num local plano.

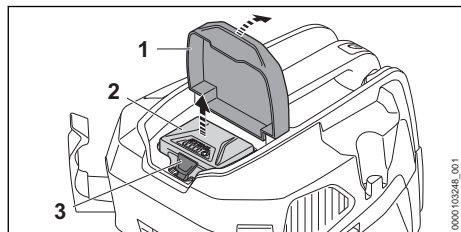

- ▶ Abrir a tampa (1) até ao encosto e mantê-la nesse lugar.
- ▶ Premir a alavanca de bloqueio (3).
A bateria (2) está desbloqueada e pode ser removida.
- ▶ Fechar a tampa (1).

9 Ligar e desligar o aspirador para líquidos / sólidos

9.1 Ligar o aspirador para líquidos/sólidos

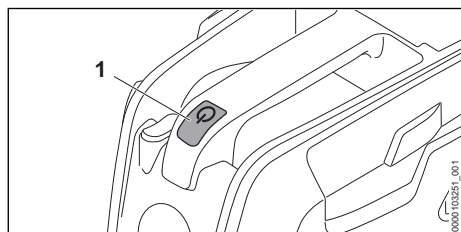

- ▶ Premir o botão (1).

9.2 Desligar o aspirador para líquidos/sólidos

- ▶ Premir o botão.

10 Verificar o aspirador para líquidos/sólidos e a bateria

10.1 Verificar o filtro de cartucho

- ▶ Desbloquear os fechos do recipiente e remover a parte de cima.

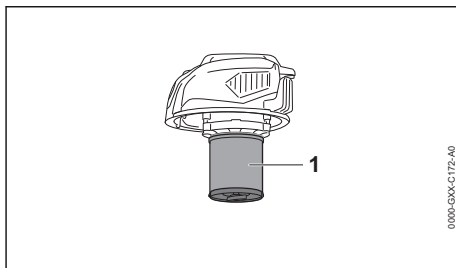

- ▶ Se o filtro do cartucho (1) estiver sujo: limpar o filtro de cartucho.
- ▶ Se o filtro do cartucho (1) estiver danificado: substituir o filtro de cartucho.

10.2 Verificar a bateria

- ▶ Premir a tecla de pressão na bateria.
Os LEDs estão acesos ou emitem uma luz intermitente.
- ▶ Caso os LEDs não estejam acesos nem emitem uma luz intermitente: Não utilizar a bateria e consultar um revendedor especializado da STIHL.
Existe uma avaria na bateria.

11 Trabalhar com o aspirador para líquidos / sólidos

11.1 Aspirar pó e sujidade

Aspiração de pó e sujidade

Se for aspirado pó e sujidade normais: além do filtro de cartucho pode ser usado um saco para aspirador.

- ▶ Ligar o aspirador para líquidos/sólidos.
- ▶ Segurar a mangueira de aspiração numa mão e aspirar diretamente ou com um acessório incorporado.

Aspiração de pó seco e fino

Se for aspirado pó seco ou fino: além do filtro de cartucho pode ser usado um saco para aspirador.

- ▶ Desligar o aspirador para líquidos/sólidos e retirar a bateria.
- ▶ Desbloquear os fechos do recipiente.
- ▶ Remover a parte de cima.

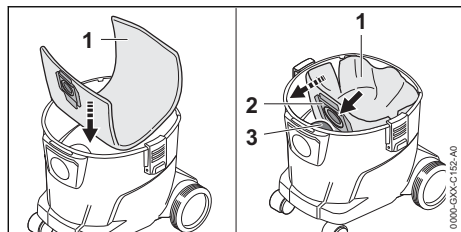

- ▶ Colocar o saco para aspirador (1) no recipiente.
- ▶ Empurrar a manga (2) para a tubeira para aspiração (3).
- ▶ Dobrar o saco para aspirador (1) no recipiente.
- ▶ Colocar a parte de cima e bloquear os fechos do recipiente.
- ▶ Ligar o aspirador para líquidos/sólidos.
- ▶ Segurar a mangueira de aspiração numa mão e aspirar diretamente ou com um acessório incorporado.

Aspiração de sujidade levemente húmida

Se for aspirada sujidade levemente húmida: remover o saco para aspirador e usar apenas o filtro de cartucho.

- ▶ Desligar o aspirador para líquidos/sólidos e retirar a bateria.
- ▶ Desbloquear os fechos do recipiente.
- ▶ Remover a parte de cima.
- ▶ Levantar o recipiente.

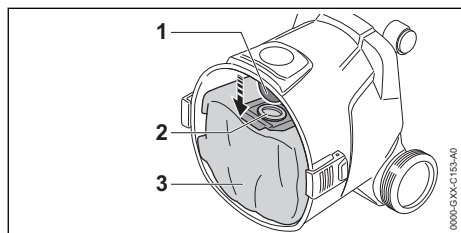

- ▶ Puxar a manga (2) desde a tubeira para aspiração (1).
- ▶ Tirar o saco para aspirador (3) do recipiente.
- ▶ Eliminar o saco para aspirador (3) de forma correta e respeitadora do ambiente.
- ▶ Colocar a parte de cima e bloquear os fechos do recipiente.
- ▶ Ligar o aspirador para líquidos/sólidos.
- ▶ Segurar a mangueira de aspiração numa mão e aspirar diretamente ou com um acessório incorporado.

11.2 Aspirar líquido

Se for aspirado principalmente líquido: inserir o filtro de espuma pela caixa do motor.

- ▶ Desligar o aspirador para líquidos/sólidos e retirar a bateria.
- ▶ Desbloquear os fechos do recipiente.
- ▶ Retirar a parte superior e virá-la.
- ▶ Remover o saco para aspirador.

Remover o filtro de cartucho

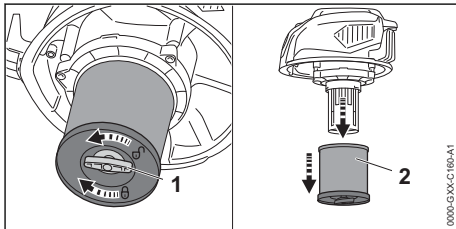

- ▶ Girar o parafuso de orelhas (1) para a esquerda.
- ▶ Remover o filtro de cartucho (2).

Verificar o flutuador

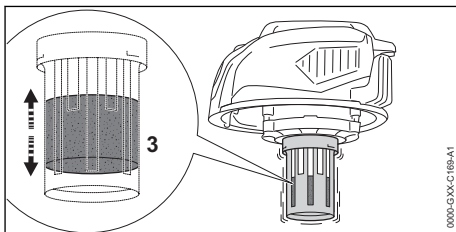

- ▶ Movimentar a parte de cima para a direita e a esquerda. O flutuador (3) move-se.
- ▶ Se o flutuador (3) não se mover: limpar o flutuador (3) com um pincel macio.
- ▶ Se o flutuador (3) ainda não se mover: não utilizar o aspirador para líquidos/sólidos e consultar um revendedor especializado da STIHL. Existe uma avaria no flutuador (3).

Inserir o filtro de espuma

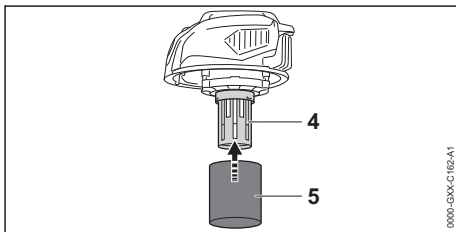

- ▶ Inserir o filtro de espuma (5) pela caixa do motor (4).
- ▶ Colocar a parte de cima e bloquear os fechos do recipiente.
- ▶ Ligar o aspirador para líquidos/sólidos.
- ▶ Segurar a mangueira de aspiração numa mão e aspirar diretamente ou com um acessório incorporado.
- ▶ Se a capacidade de aspiração diminuir claramente: desligar o aspirador para líquidos/sólidos, retirar a bateria e esvaziar o recipiente.

11.3 Trabalhar com a tubeira para soalhos

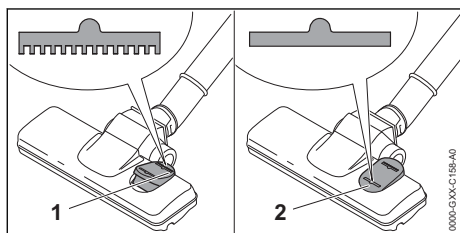

- ▶ Se forem limpos soalhos alcatifados: colocar o interruptor basculante na tubeira para soalhos na posição (1).
- ▶ Se forem limpos soalhos lisos: colocar o interruptor basculante na tubeira para soalhos na posição (2).

11.4 Selecionar o nível de potência

É possível ajustar 2 níveis de potência de acordo com a aplicação. A posição do interruptor do nível de potência mostra o nível de potência atualmente definido.

O nível de potência selecionado influencia o tempo de funcionamento da bateria.

— : nível de potência baixo, baixa potência

— : nível de potência máximo, potência máxima

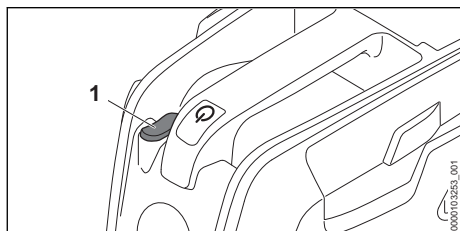

- ▶ Premir o interruptor do nível de potência (1) na posição desejada.

11.5 Ajustar a capacidade de aspiração no ponto de pegar

É possível regular a capacidade de aspiração no ponto de pegar de acordo com a aplicação.

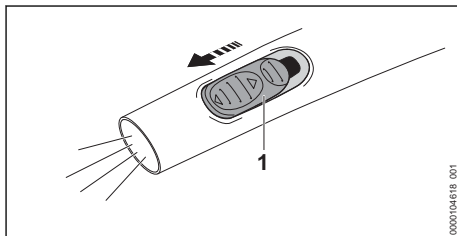

- ▶ Abrir o empurrador de ar secundário (1) no ponto de pegar com o polegar para continuar a regular a capacidade de aspiração.

12 Após o trabalho

12.1 Após o trabalho

- ▶ Desligar o aspirador para líquidos/sólidos e retirar a bateria.
- ▶ Esvaziar o recipiente.
- ▶ Desmontar e limpar o acessório.
- ▶ Limpar o aspirador para líquidos/sólidos.
- ▶ Limpar a bateria.

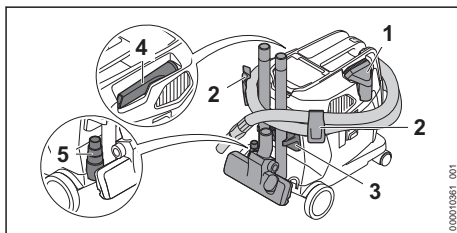

- ▶ Inserir a tubeira de aspiração no compartimento (1)
- ▶ Enrolar a mangueira de aspiração à volta do aspirador e fixar nos suportes (2).
- ▶ Fixar o acessório nos suportes (3).
- ▶ Inserir a tubeira para ranhuras no compartimento (4).
- ▶ Inserir o adaptador para as ferramentas elétricas (5) na ranhura.
- ▶ Caso o aspirador para líquidos/sólidos esteja molhado: deixar o aspirador para líquidos/sólidos secar.
- ▶ Se a bateria estiver molhada ou húmida: deixar secar a bateria, 19.4.

12.2 Esvaziar o recipiente

- ▶ Desligar o aspirador para líquidos/sólidos e retirar a bateria.
- ▶ Desbloquear os fechos do recipiente.
- ▶ Remover a parte de cima.
- ▶ Esvaziar o recipiente e eliminar devidamente o conteúdo.
- ▶ Se o saco para aspirador estiver inserido no recipiente: remover o saco para aspirador ou o saco de eliminação e eliminar corretamente.
- ▶ Se forem aspirados líquidos:
 - ▶ deixar secar o filtro do cartucho ou o filtro de espuma.
- ▶ Colocar a parte de cima.

13 Transporte

13.1 Transportar o aspirador para líquidos/sólidos

- ▶ Desligar o aspirador para líquidos/sólidos e retirar a bateria.
- ▶ Esvaziar o recipiente.

Usar o aspirador para líquidos/sólidos

- ▶ Usar o aspirador para líquidos/sólidos com uma mão no cabo de transporte.

Empurrar o aspirador para líquidos/sólidos

- ▶ Segurar o aspirador para líquidos/sólidos pelo cabo de transporte e empurrar.

Transportar o aspirador para líquidos/sólidos num veículo

- ▶ Segurar o aspirador para líquidos/sólidos, de forma a não tombar nem se mover.

13.2 Transportar a bateria

- ▶ Desligar o aspirador para líquidos/sólidos e retirar a bateria.
- ▶ Certificar-se de que a bateria se encontra num estado seguro.
- ▶ Embalar a bateria de forma a que não se possa mover na embalagem.
- ▶ Prender a embalagem de forma a que não possa mover-se.

A bateria está sujeita às exigências relativas ao transporte de mercadorias perigosas. A bateria está classificada como UN 3480 (baterias de iões de lítio) e foi verificada de acordo com o Manual de Ensaios e Critérios da ONU, Parte III, subsecção 38.3.

Os regulamentos de transporte estão indicados em www.stihl.com/safety-data-sheets.

14 Armazenamento

14.1 Guardar o aspirador para líquidos/sólidos

- ▶ Desligar o aspirador para líquidos/sólidos e retirar a bateria.
- ▶ Guardar o aspirador para líquidos/sólidos, de forma a cumprir as seguintes condições:
 - O aspirador para líquidos/sólidos não pode tombar nem mover-se.
 - O aspirador para líquidos/sólidos está fora do alcance de crianças.
 - O aspirador para líquidos/sólidos está limpo e seco.
 - O aspirador para líquidos/sólidos está num local fechado.
 - O aspirador para líquidos/sólidos está numa gama de temperaturas acima de 0 °C.

14.2 Guardar a bateria

A STIHL recomenda que a bateria seja guardada com um nível de carga entre 40% e 60% (2 LEDs acesos a verde).

- ▶ Guardar a bateria de forma a cumprir as seguintes condições:
 - A bateria está fora do alcance de crianças.
 - A bateria está limpa e seca.
 - A bateria está num local fechado.
 - A bateria está separada do aspirador para líquidos/sólidos.
 - Se a bateria for guardada no carregador: tirar a ficha de rede da tomada e guardar a bateria com um nível de carga entre 40% e 60% (2 LEDs acesos a verde).
 - A bateria não está guardada fora dos limites de temperatura especificados,  19.3.

AVISO

- Se a bateria não for guardada da forma descrita neste manual de instruções, ela pode sofrer descarga profunda e ficar danificada de forma irreparável.
 - ▶ Carregar uma bateria descarregada antes de a guardar. A STIHL recomenda que a bateria seja guardada com um nível de carga entre 40% e 60% (2 LEDs acesos a verde).
 - ▶ Guardar a bateria separada do aspirador para líquidos/sólidos.

15 Limpeza

15.1 Limpar o aspirador para líquidos/sólidos e o acessório

- ▶ Desligar o aspirador para líquidos/sólidos e retirar a bateria.
- ▶ Limpar o aspirador para líquidos/sólidos e o acessório com um pano húmido.
- ▶ Limpar as ranhuras de ventilação com um pincel.

15.2 Limpar o filtro de cartucho

- ▶ Desligar o aspirador para líquidos/sólidos e retirar a bateria.
- ▶ Remover o filtro de cartucho.
- ▶ Remover a sujidade grosseira na parte exterior do filtro de cartucho.
- ▶ Lavar o filtro de cartucho sob água corrente.
- ▶ Deixar secar o filtro de cartucho ao ar.

15.3 Limpeza da bateria

- ▶ Limpar a bateria com um pano húmido.

16 Fazer a manutenção

16.1 Intervalos de manutenção

Os intervalos de manutenção dependem das condições ambientais e de trabalho. A STIHL

18 Eliminação de avarias

18.1 Eliminar avarias no aspirador para líquidos/sólidos e na bateria

Falha	LEDs na bateria	Causa	Solução
O aspirador para líquidos/sólidos não arranca durante a ligação.	1 LED pisca a verde.	O nível de carga da bateria é demasiado reduzido.	▶ Carregar a bateria.
	1 LED acende-se a vermelho.	A bateria está demasiado quente ou demasiado fria.	▶ Remover a bateria. ▶ Deixar a bateria arrefecer ou aquecer.
	3 LEDs piscam a vermelho.	Existe uma falha no aspirador para líquidos/sólidos.	▶ Remover a bateria. ▶ Limpar os contactos elétricos no compartimento da bateria. ▶ Introduzir a bateria. ▶ Ligar o aspirador para líquidos/sólidos. ▶ Se continuarem a piscar 3 LEDs a vermelho: não utilizar o aspirador para líquidos/sólidos e consultar um concessionário especializado STIHL.
	3 LEDs acendem-se a vermelho.	O aspirador para líquidos/sólidos está demasiado quente.	▶ Remover a bateria. ▶ Deixar o aspirador para líquidos/sólidos arrefecer.
	4 LEDs piscam a vermelho.	Existe uma falha na bateria.	▶ Retirar a bateria e inseri-la novamente. ▶ Ligar o aspirador para líquidos/sólidos.

recomenda os seguintes intervalos de manutenção:

De 2 em 2 anos

- ▶ Substituir o filtro de cartucho.
- ▶ Substituir o filtro de espuma.

17 Reparar

17.1 Reparar o aspirador para líquidos/sólidos e a bateria

O utilizador não deve reparar o aspirador para líquidos/sólidos, o acessório e a bateria por conta própria.

- ▶ Se o aspirador para líquidos/sólidos ou o acessório estiver danificado: não utilizar o aspirador para líquidos/sólidos nem o acessório e consultar um concessionário especializado STIHL.
- ▶ Se a bateria estiver avariada ou danificada: substituir a bateria.

Falha	LEDs na bateria	Causa	Solução
			<ul style="list-style-type: none"> ▶ Se continuarem a piscar 4 LEDs a vermelho: não utilizar a bateria e consultar um concessionário especializado STIHL.
	-	A ligação elétrica entre o aspirador para líquidos/sólidos e a bateria está interrompida.	<ul style="list-style-type: none"> ▶ Remover a bateria. ▶ Limpar os contactos elétricos no compartimento da bateria. ▶ Introduzir a bateria.
	-	A bateria está molhada.	▶ Deixar secar a bateria,  19.4.
O aspirador para líquidos/sólidos desliga-se durante o funcionamento.	3 LEDs acendem-se a vermelho.	O aspirador para líquidos/sólidos está demasiado quente.	<ul style="list-style-type: none"> ▶ Remover a bateria. ▶ Deixar o aspirador para líquidos/sólidos arrefecer.
	-	Existe uma falha elétrica.	<ul style="list-style-type: none"> ▶ Retirar a bateria e inseri-la novamente. ▶ Ligar o aspirador para líquidos/sólidos.
O período de funcionamento do aspirador para líquidos/sólidos é demasiado curto.	-	A bateria não está totalmente carregada.	▶ Carregar a bateria na totalidade.
	-	A vida útil da bateria foi excedida.	▶ Substituir a bateria.
A capacidade de aspiração é demasiado pequena.	-	O saco para aspirador ou o recipiente está cheio	<ul style="list-style-type: none"> ▶ Desligar o aspirador para líquidos/sólidos e retirar a bateria. ▶ Substituir o saco para aspirador ou esvaziar o recipiente.
	-	O filtro de cartucho está sujo.	<ul style="list-style-type: none"> ▶ Desligar o aspirador para líquidos/sólidos e retirar a bateria. ▶ Limpar ou substituir o filtro de cartucho.
	-	O recipiente está cheio. O flutuador está ativado.	<ul style="list-style-type: none"> ▶ Desligar o aspirador para líquidos/sólidos e retirar a bateria. ▶ Esvaziar o recipiente.
	-	A mangueira de aspiração ou o acessório está entupido.	<ul style="list-style-type: none"> ▶ Desligar o aspirador para líquidos/sólidos e retirar a bateria. ▶ Limpar a mangueira de aspiração ou o acessório.
Sai líquido do aspirador para líquidos/sólidos.	-	O recipiente está cheio e o flutuador está bloqueado.	<ul style="list-style-type: none"> ▶ Desligar o aspirador para líquidos/sólidos e retirar a bateria ▶ Esvaziar o recipiente. ▶ Verificar o flutuador.
	-	Foi aspirada espuma.	<ul style="list-style-type: none"> ▶ Desligar o aspirador para líquidos/sólidos e retirar a bateria ▶ Não utilizar o aspirador para líquidos/sólidos e consultar um concessionário especializado STIHL.

19 Dados técnicos

19.1 Aspirador para líquidos/sólidos STIHL SEA 60.0 L

- Bateria permitida: STIHL AK
- Grau de proteção elétrica: IPX4 (proteção contra salpicos de água de todas as direções)
- Peso sem bateria: 7,5 kg

- Fluxo máximo de ar (turbina): 3200 l/min
- Fluxo máximo de ar (extremidade da mangueira de aspiração): 1800 l/min
- Subpressão máxima (turbina): 190 mbar
- Subpressão máxima (extremidade da mangueira de aspiração): 180 mbar
- Dimensões

- Comprimento: 441 mm
- Largura: 350 mm
- Altura: 452 mm
- Dimensões da mangueira de aspiração: Ø 32 mm x 2,2 m
- Capacidade máxima do recipiente (seco): 11,5 l

O tempo de funcionamento está indicado em www.stihl.com/battery-life.

19.2 Bateria STIHL AK

- Tecnologia da bateria: íões de lítio
- Tensão: 36 V
- Capacidade em Ah: ver placa de identificação
- Quantidade de energia em Wh: ver placa de identificação
- Peso em kg: ver placa de identificação

19.3 Limites de temperatura



ATENÇÃO

- A bateria não está protegida contra todas as influências ambientais. A bateria pode incendiar-se ou explodir caso seja sujeita a determinadas influências ambientais. As pessoas podem sofrer ferimentos graves e podem ocorrer danos materiais.
 - ▶ Não carregar nem utilizar a bateria a temperaturas inferiores a - 20 °C ou superiores a + 50 °C.
 - ▶ Não guardar a bateria a temperaturas inferiores a - 20 °C ou superiores a + 70 °C.
 - ▶ Não utilizar o aspirador para líquidos/sólidos a temperaturas inferiores a 0 °C ou superiores a + 50 °C.
 - ▶ Não guardar o aspirador para líquidos/sólidos a temperaturas inferiores a 0 °C ou superiores a + 70 °C.

19.4 Intervalos de temperatura recomendados

Para assegurar a plena capacidade do aspirador para líquidos/sólidos e da bateria, é favor respeitar os seguintes intervalos de temperatura:

- Aspirador para líquidos/sólidos:
 - Utilização: 0 °C até + 40 °C
 - Armazenamento: 0 °C até + 50 °C
- Bateria:
 - Carregamento: + 5 °C até + 40 °C
 - Utilização: - 10 °C até + 40 °C
 - Armazenamento: - 20 °C até + 50 °C

A capacidade pode ser reduzida se a bateria for carregada, utilizada ou guardada fora dos intervalos de temperatura recomendados.

Se a bateria estiver molhada ou húmida, deixar secar a bateria durante, pelo menos, 48 h a uma temperatura acima dos + 15 °C e abaixo dos + 50 °C, bem como a uma humidade do ar inferior a 70%. Se a humidade do ar for superior, isso poderá prolongar o tempo de secagem.

19.5 REACH

REACH designa um decreto CE para registar, avaliar e autorizar produtos químicos.

Informações para cumprir o decreto REACH podem ser consultadas no site www.stihl.com/reach.

20 Peças de reposição e acessórios

20.1 Peças de reposição e acessórios

STIHL Estes símbolos identificam peças de reposição originais da STIHL e acessórios originais da STIHL.

A STIHL recomenda a utilização de peças de reposição originais da STIHL e acessórios originais da STIHL.

Peças de reposição e acessórios de outros fabricantes não podem ser avaliados pela STIHL quanto a fiabilidade, segurança e adequação apesar do constante acompanhamento omercado e a STIHL não se pode responsabilizar pela sua utilização.

As peças de reposição originais da STIHL e os acessórios originais da STIHL estão disponíveis num revendedor especializado da STIHL.

20.2 Peças de reposição importantes

- Filtro de cartucho: SE01-703-5900

21 Eliminar

21.1 Eliminar o aspirador para líquidos/sólidos e a bateria

É possível obter informações sobre a eliminação junto da administração local ou num concessionário especializado STIHL.

Uma eliminação incorreta pode causar danos à saúde e ao ambiente.

- ▶ Entregar os produtos STIHL, incluindo a embalagem, de acordo com as normas locais, num local de recolha adequado para valorização de resíduos.

- Não eliminar juntamente com o lixo doméstico.

22 Informação do produto

22.1 Aspirador para líquidos/sólidos STIHL SEA 60.0 L

ANDREAS STIHL AG & Co. KG

Badstraße 115

D-71336 Waiblingen

Alemanha

- Construção: Aspirador para líquidos/sólidos da classe de pó L
- Marca: STIHL
- Tipo: SEA 60.0 L
- Identificação de série: SA04

A documentação técnica está guardada no departamento de autorização de produtos da ANDREAS STIHL AG & Co. KG.

O ano de construção, o país de produção e o número da máquina estão indicados no aspirador para líquidos/sólidos.

23 Endereços

www.stihl.com

Содержание

1	Предисловие.....	164
2	Информация к данному руководству по эксплуатации.....	164
3	Обзор.....	165
4	Указания по технике безопасности.....	167
5	Подготовка к эксплуатации пылесоса для влажной/сухой уборки.....	172
6	Зарядка аккумулятора и светодиода на аккумуляторе.....	173
7	Сборка пылесоса для влажной/сухой уборки.....	173
8	Установка и извлечение аккумулятора.....	174
9	Включение и выключение пылесоса для влажной/сухой уборки.....	175
10	Проверка пылесоса для влажной/сухой уборки и аккумулятора.....	175
11	Работа с пылесосом для влажной/сухой уборки.....	175
12	После работы.....	177
13	Транспортировка.....	178
14	Хранение.....	178
15	Очистка.....	179
16	Техническое обслуживание.....	179

17	Ремонт.....	179
18	Устранение неисправностей.....	180
19	Технические данные	181
20	Запасные части и принадлежности	182
21	Утилизация.....	182
22	Информация об изделии.....	183
23	Знаки соответствия.....	183
24	Адреса.....	183

1 Предисловие

Уважаемый клиент,

мы рады, что вы выбрали изделие STIHL. Мы разрабатываем и производим продукцию высочайшего качества, соответствующую потребностям наших клиентов. Наша продукция обеспечивает высокую надежность даже при экстремальных нагрузках.

STIHL – это и высочайшее качество обслуживания. Наши представители всегда готовы провести для вас компетентную консультацию и инструктаж, а также обеспечить всестороннюю техническую поддержку.

Компания STIHL безоговорочно проводит политику бережного и ответственного отношения к природе. Данное руководство по эксплуатации предназначено для содействия вам в безопасной и экологически благоприятной эксплуатации изделия STIHL в течение всего длительного срока службы.

Мы благодарим вас за доверие и желаем приятных впечатлений от вашего нового изделия STIHL.



д-р Николас Штиль

ВАЖНО! ПЕРЕД ПРИМЕНЕНИЕМ ОЗНАКОМИТЬСЯ И СОХРАНИТЬ.

2 Информация к данному руководству по эксплуатации

2.1 Действующие документы

Действуют местные правила техники безопасности.

- ▶ В дополнение к настоящей инструкции по эксплуатации должны быть прочтены, усвоены и сохранены следующие документы.
 - Инструкция по технике безопасности для аккумулятора STIHL АК
 - Инструкция по эксплуатации зарядных устройств STIHL AL 101, 301, 500, 501
 - Информация по технике безопасности для аккумуляторов STIHL и изделий со встроенным аккумулятором: www.stihl.com/safety-data-sheets
 - Инструкция по эксплуатации и упаковка используемых принадлежностей

2.2 Обозначение предупредительных сообщений в тексте



ПРЕДУПРЕЖДЕНИЕ

- Указывает на возможные опасности, которые могут привести к тяжелым травмам или летальному исходу.
 - ▶ Описанные меры помогут предотвратить тяжелые травмы или летальный исход.

УКАЗАНИЕ

- Указывает на возможные опасности, которые могут привести к материальному ущербу.
 - ▶ Описанные меры помогут избежать материального ущерба.

2.3 Символы в тексте



Данный символ указывает на главу в данной инструкции по эксплуатации.

3 Обзор

3.1 Пылесос для влажной/сухой уборки и аккумулятор

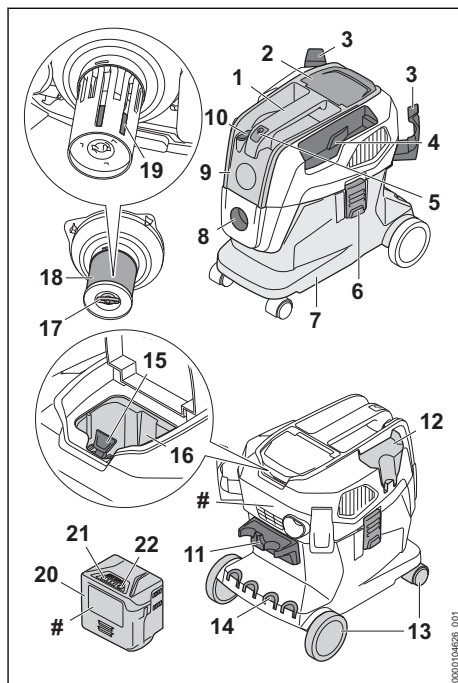

- 1 Ручка для транспортировки**
Ручка для транспортировки служит для переноски и перемещения пылесоса для влажной/сухой уборки.
- 2 Откидная крышка**
Откидная крышка закрывает аккумуляторный отсек.
- 3 Держатель**
Держатели используются для хранения всасывающего шланга.
- 4 Отделение**
Отделение служит для хранения входящей в комплект щелевой насадки.
- 5 Кнопка**
Кнопка служит для включения и выключения пылесоса для влажной/сухой уборки.
- 6 Крышка**
Крышка соединяет верхнюю часть и резервуар.
- 7 Резервуар**
Резервуар собирает втянутую пыль, грязь и жидкость.

8 Всасывающий штуцер

Всасывающий штуцер служит для подсоединения всасывающего шланга к резервуару.

9 Верхняя часть

В верхней части находятся электродвигатель, фильтр и поплавок.

10 Переключатель ступени мощности

Переключатель ступени мощности используется для установки уровня мощности.

11 Держатель

Держатель служит для хранения всасывающей трубки и насадки для пола.

12 Отделение

Отделение служит для хранения входящей в комплект всасывающей насадки.

13 Передние/задние колеса

Передние/задние колеса служат для перемещения и транспортировки пылесоса для влажной/сухой уборки.

14 Отсек

Отсек служит для хранения всасывающих трубок.

15 Фиксатор

Фиксатор удерживает аккумулятор в аккумуляторном отсеке.

16 Аккумуляторный отсек

В аккумуляторном отсеке размещается аккумулятор.

17 Барашковый винт

Барашковый винт запирает крышку на картриджном фильтре.

18 Картриджный фильтр

Картриджный фильтр фильтрует пыль и грязь, содержащиеся во всасываемом воздухе.

19 Поплавок

Поплавок блокирует воздушный поток пылесоса для влажной/сухой уборки, когда резервуар полностью наполнен жидкостью.

20 Аккумулятор

Аккумулятор обеспечивает пылесос для влажной/сухой уборки электроэнергией.

21 Светодиоды

Светодиоды отображают уровень заряда аккумулятора и неисправности.

22 Кнопка

Кнопка активирует светодиоды на аккумуляторе.

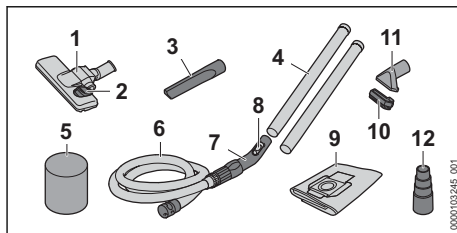
Заводская табличка с серийным номером**3.2 Принадлежности, поставляемые в комплекте****1 Насадка для пола**

Насадка для пола служит для всасывания на гладких и ковровых напольных покрытиях.

2 Тумблерный выключатель

Тумблерный выключатель служит для переключения между режимом уборки ковров и режимом уборки гладких полов.

3 Щелевая насадка

Щелевая насадка служит для всасывания пыли в труднодоступных местах.

4 Всасывающая трубка

Всасывающая трубка транспортирует всасываемую пыль, грязь и жидкость к всасывающему шлангу.

5 Фильтр из пеноматериала

Фильтр из пеноматериала используется при влажной уборке.

6 Всасывающий шланг

Всасывающий шланг транспортирует всасываемую пыль, грязь и жидкость в резервуар.

7 Место захвата

Место захвата служит для удерживания и ведения всасывающего шланга.

8 Заслонка вторичного воздуха

Заслонка вторичного воздуха регулирует мощность всасывания в месте захвата.

9 Фильтрующий мешок

Фильтрующий мешок собирает всасываемую пыль и грязь и служит для использования в малопыльных условиях. Фильтрующий мешок задерживает пыль и грязь из картриджного фильтра.

10 Щеточная насадка

Щеточная насадка используется для всасывания загрязнений с чувствительных поверхностей.

11 Всасывающая насадка

Всасывающая насадка используется для всасывания грубых загрязнений.

12 Адаптер для электроинструмента

Адаптер используется для подключения электроинструментов с возможностью всасывания.

3.3 Символы

Символы, которые могут быть нанесены на пылесос для влажной/сухой уборки и на аккумулятор, означают следующее.



Это символ кнопки включения и выключения.



Этот символ обозначает заслонку вторичного воздуха для регулировки мощности всасывания.



Максимальный уровень мощности.



Низкий уровень мощности.



В этом положении насадка для пола настроена для уборки на гладком полу.



В этом положении насадка для пола настроена для уборки на ковровом покрытии.



Барашковый винт в этом положении отпирания картриджный фильтр.



Барашковый винт в этом положении запертого картриджный фильтр.



Данное изделие используется с аккумулятором STIHL. Разрешенные аккумуляторы приведены в данной инструкции по эксплуатации.



1 светодиод горит красным светом. Аккумулятор перегрелся или переохладился.



Мигают 4 красных светодиода. Аккумулятор неисправен.



Гарантированный уровень звуковой мощности согласно директиве 2000/14/EG в дБ(A) для сопоставимости уровней шума изделий.



Значение рядом с символом представляет собой энергоемкость аккумулятора согласно спецификации изготовителя ячеек. Реальная энергоемкость при эксплуатации ниже.



Не утилизировать изделие вместе с бытовыми отходами.

STIHL Этими символами обозначены оригинальные запасные части и принадлежности STIHL.



Этот символ обозначает положение интеллектуального разъема Smart Connector с клеевым соединением на изделии.

4 Указания по технике безопасности**4.1 Предупреждающие символы**

Предупреждающие символы на пылесосе для влажной/сухой уборки или на аккумуляторе означают следующее.



Соблюдать меры предосторожности и правила техники безопасности.



Прочсть, усвоить и сохранить инструкцию по эксплуатации.



Извлекать аккумулятор на время перерывов в работе, транспортировки, хранения, технического обслуживания или ремонта.



Бережь пылесос для влажной/сухой уборки от дождя и влаги.



Бережь аккумулятор от воздействия высоких температур и огня.



Бережь аккумулятор от дождя и влаги и не погружать в жидкости.



Соблюдать меры предосторожности и правила техники безопасности для класса пыли L.

4.2 Применение по назначению

Пылесос для влажной/сухой уборки STIHL SEA 60.0 L предназначен для использования в следующих целях:

- всасывание пыли, грязи, осколков стекла, стружки, песка и аналогичных материалов;
- всасывание пыли класса L; к классу пыли L относится, например, домашняя пыль, песок, гипс, известь с предельным значением воздействия на рабочем месте (AGW) < 1 мг/м³ согласно IEC 60335-2-69;
- всасывание жидкостей.

Пылесос для влажной/сухой уборки не предназначен для промышленного применения.

Пылесос для влажной/сухой уборки STIHL SEA 60.0 L не предназначен для использования в следующих целях:

- всасывание асбеста;
- всасывание пыли, содержащей возбудители болезней и плесень
- всасывание раскаленных частиц, горячего пепла, тлеющих сигарет и аналогичных материалов
- всасывание магниевой пыли, алюминиевой пыли, пыли с содержанием свинца и аналогичных материалов
- всасывание бензина, разбавителя, растворителя и аналогичных материалов
- всасывание кислот, щелочей, оснований и аналогичных веществ;
- всасывание пыли класса М с предельным значением воздействия на рабочем месте (AGW) $\geq 0,1 \text{ мг/м}^3$ согласно IEC 60335-2-69;
- всасывание других видов пыли класса Н с предельным значением воздействия на рабочем месте (AGW) $< 0,1 \text{ мг/м}^3$ согласно IEC 60335-2-69;
- всасывание маслянистых жидкостей;
- всасывание соленой воды
- использование в качестве водяного насоса.

Не использовать пылесос для влажной/сухой уборки во время дождя.

Аккумулятор STIHL АК обеспечивает пылесос для влажной/сухой уборки электроэнергией.

▲ ПРЕДУПРЕЖДЕНИЕ

- Использование аккумуляторов, не одобренных для пылесоса для влажной/сухой уборки, может привести к возгоранию и взрыву. Возможны тяжелые или смертельные травмы, а также материальный ущерб.
 - ▶ Использовать пылесос для влажной/сухой уборки с аккумулятором STIHL АК.
- Использование пылесоса для влажной/сухой уборки или аккумулятора не по назначению может привести к тяжелым или смертельным травмам и к материальному ущербу.
 - ▶ Использовать пылесос для влажной/сухой уборки и аккумулятора в соответствии с описанием в настоящей инструкции по эксплуатации.

4.3 Требования к пользователю

▲ ПРЕДУПРЕЖДЕНИЕ

- Пользователи, не прошедшие инструктаж, могут не понять или неправильно оценить риски, связанные с эксплуатацией пылесоса для влажной/сухой уборки или аккумулятора. Пользователь или другие лица могут получить тяжелые травмы вплоть до смертельных.



- ▶ Прочсть, усвоить и сохранить инструкцию по эксплуатации.
- ▶ При передаче пылесоса для влажной/сухой уборки или аккумулятора другому лицу: передать вместе с ним инструкции по эксплуатации.
- ▶ Убедиться в том, что пользователь соответствует следующим требованиям.
 - Пользователь достаточно отдохнул.
 - К использованию этой машины и аккумулятора не допускаются лица (включая детей) с ограниченными физическими, сенсорными или психическими возможностями, а также с недостатком опыта и знаний.
 - Пользователь способен распознать и оценить опасности, связанные с пылесосом для влажной/сухой уборки или аккумулятором.
 - Пользователь достиг совершеннолетия или получает профессиональное образование под надзором согласно действующим в стране предписаниям.
 - Перед началом работы с пылесосом для влажной/сухой уборки пользователь прошел инструктаж у дилера STIHL или компетентного лица.
 - Пользователь не находится под воздействием алкоголя, медицинских или наркотических препаратов.
- ▶ В случае неясностей обратиться к дилеру STIHL.

4.4 Одежда и оснащение

▲ ПРЕДУПРЕЖДЕНИЕ

- При работе длинные волосы могут быть втянуты в пылесос для влажной/сухой уборки. Пользователь может получить тяжелые травмы.
 - ▶ Длинные волосы убрать и закрепить так, чтобы они находились поверх плеч.

- Во время работы возможно образование пыли. Пыль, попавшая в дыхательные пути, может причинить вред здоровью и вызвать аллергические реакции.
 - ▶ В случае запыления: носить пылезащитную маску.
- Несоответствующая одежда может зацепиться за пылесос для влажной/сухой уборки. Пользователи без соответствующей одежды могут получить тяжелые травмы.
 - ▶ Носить плотно прилегающую одежду.
 - ▶ Снять шарфы и украшения.
- При ношении неподходящей обуви пользователь может поскользнуться. Возможно травмирование пользователя.
 - ▶ Носить прочную, закрытую обувь с рифленой подошвой.

4.5 Рабочая зона и окружающее пространство

4.5.1 Пылесос для влажной/сухой уборки

▲ ПРЕДУПРЕЖДЕНИЕ

- Посторонние лица, дети и животные могут не понять и неправильно оценить опасности, связанные с пылесосом для влажной/сухой уборки. Посторонние лица, дети и животные могут получить тяжелые травмы.
 - ▶ Посторонние лица, дети и животные не должны находиться в зоне выполнения работ.
 - ▶ Не оставлять пылесос для влажной/сухой уборки без присмотра.
 - ▶ Не давать детям играть с пылесосом для влажной/сухой уборки.
- Пылесос для влажной/сухой уборки не защищен от воды. Эксплуатация во время дождя или при высокой влажности может привести к поражению электрическим током. Для пользователя это может грозить тяжелыми травмами или летальным исходом, а пылесос для влажной/сухой уборки может получить повреждения.
 - ▶ Не работать во время дождя и при высокой влажности.
- Электрические узлы пылесоса для влажной/сухой уборки могут искрить. В легковоспламеняющейся или взрывоопасной среде искры могут стать причиной пожара и взрыва. Возможны тяжелые или смертельные травмы, а также материальный ущерб.

- ▶ Запрещено работать в легковоспламеняющихся и взрывоопасных средах.
- Вдыхание отработанного воздуха может причинить вред здоровью и вызвать аллергические реакции.
 - ▶ Обеспечить достаточную вентиляцию.
 - ▶ Соблюдать действующие в стране предписания по вентиляции помещений и интенсивности воздухообмена.

4.5.2 Аккумулятор

▲ ПРЕДУПРЕЖДЕНИЕ

- Посторонние лица, дети и животные могут не понять и неправильно оценить опасности, связанные с аккумулятором. Посторонние лица, дети и животные могут получить тяжелые травмы.
 - ▶ Не подпускайте близко посторонних лиц, детей и животных.
 - ▶ Не оставлять аккумулятор без присмотра.
 - ▶ Не допускать игры детей с аккумулятором.
- Аккумулятор не защищен от всех внешних воздействий. При определенных внешних воздействиях аккумулятор может загореться, взорваться или получить необратимые повреждения. Это может привести к тяжелым травмам и материальному ущербу.
 - ▶ Беречь аккумулятор от воздействия высоких температур и огня.
 - ▶ Не бросать аккумулятор в огонь.
- ▶ Запрещается заряжать, использовать и хранить аккумулятор вне пределов указанных ограничений по температуре,  19.3.



- ▶ Беречь аккумулятор от дождя и влаги и не погружать в жидкости.
- ▶ Хранить аккумулятор вдали от мелких металлических предметов.
- ▶ Не подвергать аккумулятор воздействию высокого давления.
- ▶ Не подвергать аккумулятор воздействию микроволн.
- ▶ Предохранять аккумулятор от химических веществ и солей.

4.6 Безопасное состояние

4.6.1 Безопасное состояние

Пылесос для влажной/сухой уборки находится в безопасном состоянии при выполнении следующих условий.

- Пылесос для влажной/сухой уборки не поврежден.
- Откидная крышка закрыта и не повреждена.
- Пылесос для влажной/сухой уборки чистый и сухой.
- Органы управления исправны, в их конструкцию не вносились никакие изменения.
- Картриджный фильтр вставлен и не поврежден.
- При всасывании жидкости: поплавков ходит легко.
- Используются оригинальные принадлежности STIHL для данного пылесоса для влажной/сухой уборки.
- Принадлежности установлены надлежащим образом.

▲ ПРЕДУПРЕЖДЕНИЕ

- В небезопасном состоянии узлы не могут работать надлежащим образом, и предохранительные устройства могут выйти из строя. Это может привести к тяжелым травмам или летальному исходу.
 - ▶ Работать с неповрежденным пылесосом для влажной/сухой уборки.
 - ▶ Если пылесос для влажной/сухой уборки находится в загрязненном или влажном состоянии: очистить и просушить.
 - ▶ Если аккумуляторный отсек мокрый или влажный: просушить его.
 - ▶ Не вносить изменения в конструкцию пылесоса для влажной/сухой уборки.
 - ▶ Если органы управления не работают: прекратить эксплуатацию пылесоса для влажной/сухой уборки.
 - ▶ Работать с установленным и неповрежденным фильтром.
 - ▶ С данным пылесосом для влажной/сухой уборки использовать оригинальные принадлежности STIHL.
 - ▶ Устанавливать принадлежности в соответствии с описанием в настоящей инструкции по эксплуатации или в инструкции по эксплуатации принадлежностей.
 - ▶ Не вставлять никакие предметы в отверстия пылесоса для влажной/сухой уборки.
 - ▶ Заменять изношенные или поврежденные указательные таблички.

- ▶ В случае неясностей обратиться к дилеру STIHL.

4.6.2 Аккумулятор

Аккумулятор находится в безопасном состоянии при выполнении следующих условий.

- Аккумулятор не поврежден.
- Аккумулятор чистый и сухой.
- Аккумулятор находится в рабочем состоянии и его конструкция не подвергалась изменениям.

▲ ПРЕДУПРЕЖДЕНИЕ

- В небезопасном состоянии аккумулятор не может надежно работать. Это может стать причиной тяжелых травм.
 - ▶ Разрешается использовать только неповрежденный и исправный аккумулятор.
 - ▶ Запрещено заряжать поврежденный или неисправный аккумулятор.
 - ▶ Если аккумулятор загрязнен, его необходимо очистить.
 - ▶ Не касаться аккумулятора влажными руками.
 - ▶ Если аккумулятор мокрый или влажный: просушить его, ☞ 19.4.
 - ▶ Не изменять конструкцию аккумулятора.
 - ▶ Не помещать предметы в отверстия аккумулятора.
 - ▶ Не соединять контакты аккумулятора с металлическими предметами, это может вызвать короткое замыкание.
 - ▶ Запрещается вскрывать аккумулятор.
 - ▶ Изношенные или поврежденные указательные таблички необходимо заменять.
- Из поврежденного аккумулятора может вытечь жидкость. Контакт жидкости с кожей или глазами может вызвать раздражение кожи или глаз.
 - ▶ Избегать контакта с жидкостью.
 - ▶ Если произошел контакт с кожей: обильно промыть места контакта на коже водой с мылом.
 - ▶ В случае попадания в глаза: обильно промывать глаза водой в течение не менее 15 минут, после чего обратиться к врачу.
- Поврежденный или неисправный аккумулятор может издавать необычный запах, дымиться или гореть. Возможны тяжелые или смертельные травмы, а также материальный ущерб.
 - ▶ Если аккумулятор издает необычный запах или дымится: не использовать аккумулятор и держать его на безопасном расстоянии от горячих веществ.

- ▶ При возгорании аккумулятора: попытаться погасить пламя огнетушителем или водой.

4.7 Работа

▲ ПРЕДУПРЕЖДЕНИЕ

- В определенных ситуациях пользователь не может больше работать сосредоточенно. Пользователь может споткнуться, упасть и получить тяжелые травмы.
 - ▶ Работать спокойно и обдуманно.
 - ▶ При плохом освещении и плохой видимости: не использовать пылесос для влажной/сухой уборки.
 - ▶ Пользоваться пылесосом для влажной/сухой уборки без привлечения третьих лиц.
 - ▶ Обращать внимание на препятствия.
 - ▶ При работе стоять на грунте/полу и удерживать равновесие. Если необходимо работать на высоте: использовать подъемную рабочую площадку или надежные леса.
 - ▶ При появлении признаков усталости сделать перерыв.
- Если в процессе работы с пылесосом для влажной/сухой уборки происходят изменения или режим его работы меняется, возможно, что пылесос находится в небезопасном состоянии. Это может привести к тяжелым травмам и материальному ущербу.
 - ▶ Прекратить работу, извлечь аккумулятор и обратиться к дилеру STIHL.
 - ▶ Использовать пылесос для влажной/сухой уборки в вертикальном положении.
 - ▶ Не закрывать пылесос для влажной/сухой уборки, чтобы обеспечить достаточный обмен холодного воздуха.
- При всасывании жидкостей может образовываться пена. Пена не может задействовать поплавков, и возможно ее всасывание в двигатель. Возможно повреждение пылесоса для влажной/сухой уборки.
 - ▶ Если выступает пена: прекратить работу, извлечь аккумулятор и обратиться к дилеру STIHL.
- Если потянуть за всасывающий шланг, пылесос для влажной/сухой уборки может сдвинуться и упасть. Возможен материальный ущерб.
 - ▶ Не тянуть за всасывающий шланг!
- Если пылесос для влажной/сухой уборки стоит на наклонной, неровной или неукрепленной поверхности, он может сдвинуться

и опрокинуться. Возможен материальный ущерб.

- ▶ Устанавливать пылесос для влажной/сухой уборки на горизонтальную, ровную и укрепленную поверхность.
- При выполнении работ на высоте пылесос для влажной/сухой уборки может упасть. Это может привести к тяжелым травмам и материальному ущербу.
 - ▶ Использовать подъемную рабочую площадку или надежные леса.
 - ▶ Не ставить пылесос для влажной/сухой уборки на подъемную рабочую площадку или на леса.

4.8 Транспортировка

4.8.1 Пылесос для влажной/сухой уборки

▲ ПРЕДУПРЕЖДЕНИЕ

- В процессе транспортировки пылесос для влажной/сухой уборки может опрокинуться или сместиться. Это может привести к травмам и материальному ущербу.
 - ▶ Выключить пылесос для влажной/сухой уборки.



- ▶ Извлечь аккумулятор.

- ▶ Опорожнить контейнер и утилизировать его содержимое согласно предписаниям.
- ▶ Транспортировать пылесос для влажной/сухой уборки в вертикальном положении.
- ▶ Закрепить пылесос для влажной/сухой уборки стяжными ремнями, лентами или сеткой так, чтобы он не мог опрокинуться и сместиться.

4.8.2 Аккумулятор

▲ ПРЕДУПРЕЖДЕНИЕ

- Аккумулятор не защищен от всех внешних воздействий. Определенные внешние воздействия могут привести к повреждению аккумулятора и к материальному ущербу.
 - ▶ Не транспортировать поврежденный аккумулятор.
- Во время транспортировки аккумулятор может перевернуться или сдвинуться. Это чревато травмами и материальным ущербом.
 - ▶ Вложить аккумулятор в упаковку так, чтобы он не двигался.
 - ▶ Зафиксировать упаковку так, чтобы она не двигалась.

4.9 Хранение

4.9.1 Пылесос для влажной/сухой уборки

▲ ПРЕДУПРЕЖДЕНИЕ

- Дети могут не понять и неправильно оценить опасности, связанные с пылесосом для влажной/сухой уборки. Это может привести к тяжелым травмам детей.

- ▶ Выключить пылесос для влажной/сухой уборки.



- ▶ Извлечь аккумулятор.

- ▶ Хранить пылесос для влажной/сухой уборки в недоступном для детей месте.

- Электрические контакты пылесоса для влажной/сухой уборки и металлические узлы могут подвергаться коррозии из-за сырости. Возможно повреждение пылесоса для влажной/сухой уборки.



- ▶ Извлечь аккумулятор.

- ▶ Хранить пылесос для влажной/сухой уборки в чистом и сухом состоянии.

4.9.2 Аккумулятор

▲ ПРЕДУПРЕЖДЕНИЕ

- Дети могут не осознать и неправильно оценить опасности, связанные с аккумулятором. Это может привести к тяжелым травмам детей.

- ▶ Хранить аккумулятор в недоступном для детей месте.

- Аккумулятор не защищен от всех внешних воздействий. Определенные внешние воздействия на аккумулятор могут привести к его необратимому повреждению.

- ▶ Хранить аккумулятор в чистом и сухом состоянии.

- ▶ Хранить аккумулятор в закрытом помещении.

- ▶ Хранить аккумулятор отдельно от пылесоса для влажной/сухой уборки

- ▶ Если аккумулятор хранится в зарядном устройстве: извлечь штепсельную вилку из розетки и хранить аккумулятор с уровнем заряда 40–60 % (2 светодиода горят зеленым светом).

- ▶ Не хранить аккумулятор в условиях, не отвечающих указанным ограничениям по температуре, 19.3.

4.10 Очистка, техническое обслуживание и ремонт

▲ ПРЕДУПРЕЖДЕНИЕ

- Если при очистке, техническом обслуживании или ремонте аккумулятор вставлен, возможно неконтролируемое включение пылесоса для влажной/сухой уборки. Это может привести к тяжелым травмам и материальному ущербу.

- ▶ Выключить пылесос для влажной/сухой уборки.



- ▶ Извлечь аккумулятор.

- Агрессивные чистящие средства, очистка струей воды или острые предметы могут повредить пылесос для влажной/сухой уборки или аккумулятор. Неправильная очистка пылесоса для влажной/сухой уборки или аккумулятора может привести к неполадкам в работе узлов и выходу из строя предохранительных устройств. Это может привести к тяжелым травмам.

- ▶ Очищать пылесос для влажной/сухой уборки и аккумулятор в соответствии с описанием в настоящей инструкции по эксплуатации.

- Неправильное выполнение технического обслуживания или ремонта пылесоса для влажной/сухой уборки или аккумулятора может привести к неполадкам в работе узлов и выходу из строя предохранительных устройств. Это может привести к тяжелым травмам или летальному исходу.









- ▶ Не выполнять техническое обслуживание или ремонт пылесоса для влажной/сухой уборки и аккумулятора самостоятельно.

- ▶ Если требуется техническое обслуживание или ремонт пылесоса для влажной/сухой уборки или аккумулятора: обратиться к дилеру STIHL.

5 Подготовка к эксплуатации пылесоса для влажной/сухой уборки

5.1 Подготовка пылесоса для влажной/сухой уборки к работе

Каждый раз перед началом работы выполнять следующие действия.

- ▶ Убедиться в том, что следующие узлы находятся в безопасном состоянии.
 - Пылесос для влажной/сухой уборки,  4.6.1.
 - Аккумулятор,  4.6.2.
- ▶ Проверить аккумулятор,  10.2.
- ▶ Полностью зарядить аккумулятор,  6.
- ▶ Очистить пылесос для влажной/сухой уборки,  15.1.
- ▶ Установить пылесос для влажной/сухой уборки на стабильное и ровное основание, чтобы он не мог сместиться и опрокинуться.
- ▶ Подсоединить всасывающий шланг,  7.2.1.
- ▶ Проверить картриджный фильтр,  10.1.
- ▶ Если используются принадлежности: установить принадлежности,  7.3.
- ▶ Если указанные действия выполнить невозможно: не использовать пылесос для влажной/сухой уборки и обратиться к дилеру STIHL.

6 Зарядка аккумуляторов и светодиоды на аккумуляторе

6.1 Зарядка аккумулятора

Время зарядки зависит от различных факторов, в том числе от температуры аккумулятора и от окружающей температуры. Для обеспечения оптимальной мощности необходимо соблюдать рекомендованные температурные диапазоны,  19.4. Фактическое время зарядки может отличаться от указанного. Время зарядки указано на веб-сайте www.stihl.com/charging-times.

- ▶ Заряжать аккумулятор в соответствии с описанием в инструкции по эксплуатации зарядных устройств STIHL AL 101, 301, 500, 501.

6.2 Индикация уровня заряда

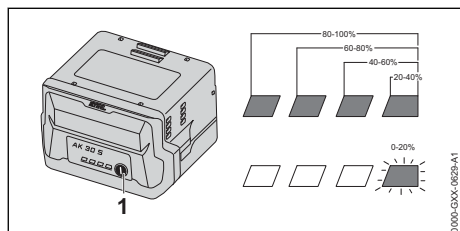

- ▶ Нажать кнопку (1).

Светодиоды ок. 5 секунд горят зеленым светом, отображая уровень заряда.

- ▶ Если правый светодиод мигает зеленым светом: зарядить аккумулятор.

6.3 Светодиоды на аккумуляторе

Светодиоды показывают уровень заряда или неисправности аккумулятора. Светодиоды могут светиться или мигать зеленым или красным светом.

Если светодиоды светятся или мигают зеленым, показывается уровень заряда.

- ▶ Если светодиоды горят или мигают красным светом, устранить неисправности,  18.1.

В пылесосе для сухой/влажной уборки или в аккумуляторе имеется неисправность.

7 Сборка пылесоса для влажной/сухой уборки

7.1 Сборка пылесоса для влажной/сухой уборки

Имеющиеся в комплекте принадлежности находятся в упаковочной коробке и в резервуаре.

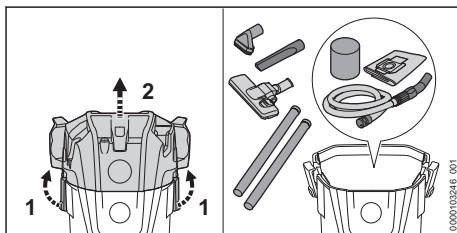

- ▶ Открыть замки резервуара (1).
- ▶ Снять верхнюю часть (2).
- ▶ Извлечь принадлежности.
- ▶ Установить верхнюю часть (2).
- ▶ Закрыть замки резервуара (1).

Монтаж передних/задних колес

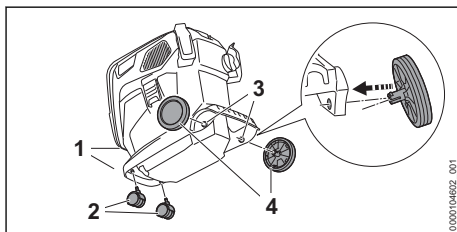

- ▶ Вставить передние колеса (2) в крепление (1) до упора
- ▶ Вдавить задние колеса (4) вращательным движением в крепление (3). Задние колеса фиксируются со щелчком.

Установка держателей

- ▶ Снять верхнюю часть.

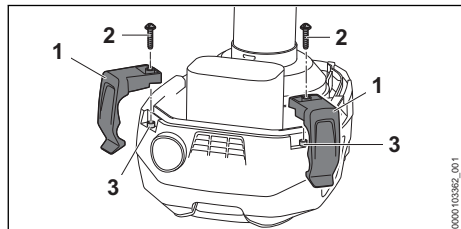

- ▶ Вставить держатели (1) в крепление (3) до упора.
- ▶ Вкрутить и затянуть винты (2).

7.2 Установка и снятие всасывающего шланга

7.2.1 Подсоединение всасывающего шланга

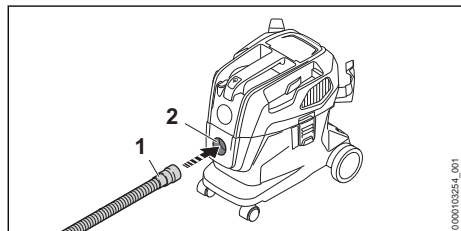

- ▶ Вставить муфту (1) во всасывающий штуцер (2) до фиксации.

7.2.2 Отсоединение всасывающего шланга

- ▶ Вынуть муфту из всасывающего штуцера.

7.3 Установка принадлежностей

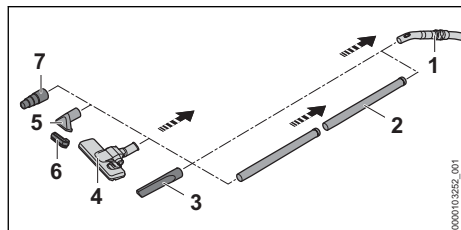

- ▶ Установить всасывающую трубку (2), щелевую насадку (3), насадку для пола (4), всасывающую насадку (5) со щеточной насадкой (6) и адаптером для электроинструмента (7) на всасывающий шланг (1).

- ▶ Вставить всасывающую насадку (5) со щеточной насадкой (6) и адаптером для электроинструмента (7) на всасывающий шланг (1).

Снятие и установка щеточной насадки

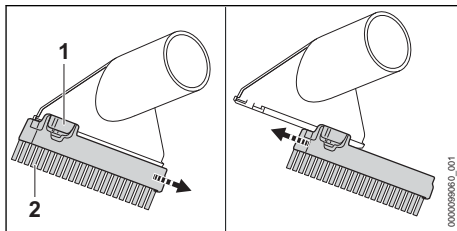

Снятие щеточной насадки:

- ▶ Нажать и удерживать фиксирующий рычаг (1).
- ▶ Снять щеточную насадку (2).

Установка щеточной насадки:

- ▶ Вставить щеточную насадку (1) до упора в направляющие на всасывающей насадке. Щеточная насадка фиксируется со щелчком.

8 Установка и извлечение аккумулятора

8.1 Установка аккумулятора

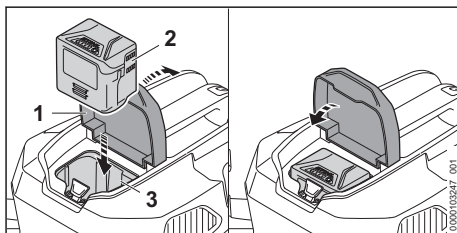

- ▶ Открыть до упора откидную крышку (1) и удерживать ее.
- ▶ Вставьте аккумулятор (2) в аккумуляторный отсек (3) до упора. Аккумулятор (2) фиксируется и крепится со щелчком.
- ▶ Закройте откидную крышку (1).

8.2 Извлечение аккумулятора

- ▶ Поставить пылесос для влажной/сухой уборки на ровную поверхность.

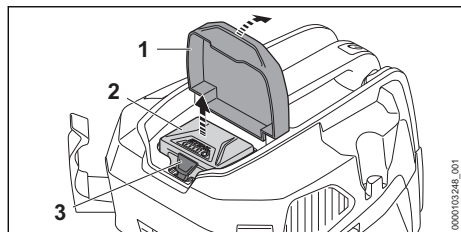

- ▶ Открыть до упора откидную крышку (1) и удерживать ее.
- ▶ Нажать на фиксатор (3). Аккумулятор (2) разблокирован и может быть извлечен.
- ▶ Закрыть откидную крышку (1).

9 Включение и выключение пылесоса для влажной/сухой уборки

9.1 Включение пылесоса для влажной/сухой уборки

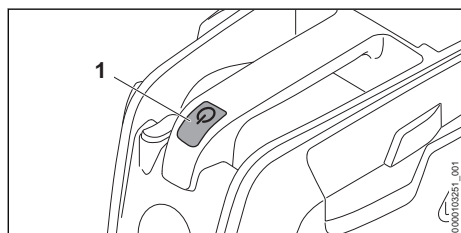

- ▶ Нажать кнопку (1).

9.2 Выключение пылесоса для влажной/сухой уборки

- ▶ Нажать кнопку.

10 Проверка пылесоса для влажной/сухой уборки и аккумулятора

10.1 Проверка картриджного фильтра

- ▶ Открыть замки резервуара и снять верхнюю часть.

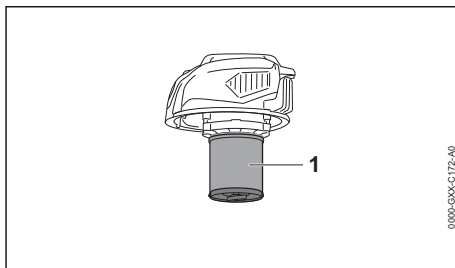

- ▶ Если картриджный фильтр (1) загрязнен: очистить картриджный фильтр.
- ▶ Если картриджный фильтр (1) поврежден: заменить картриджный фильтр.

10.2 Проверить аккумулятор

- ▶ Нажать кнопку на аккумуляторе. Светодиоды светятся или мигают.
- ▶ Если светодиоды не светятся и не мигают: не использовать аккумулятор и обратиться к дилеру STIHL. Неполадки, связанные с аккумулятором.

11 Работа с пылесосом для влажной/сухой уборки

11.1 Всасывание пыли и грязи

Всасывание пыли и грязи

При всасывании обычной пыли и грязи: дополнительно к картриджному фильтру можно использовать фильтрующий мешок.

- ▶ Включить пылесос для влажной/сухой уборки.
- ▶ Держа всасывающий шланг рукой, выполнить очистку пылесосом непосредственно или с помощью установленных принадлежностей.

Всасывание сухой и мелкой пыли

При всасывании сухой или мелкой пыли: дополнительно к картриджному фильтру использовать фильтрующий мешок.

- ▶ Выключить пылесос для влажной/сухой уборки и извлечь аккумулятор.
- ▶ Открыть замки резервуара.
- ▶ Снять верхнюю часть.

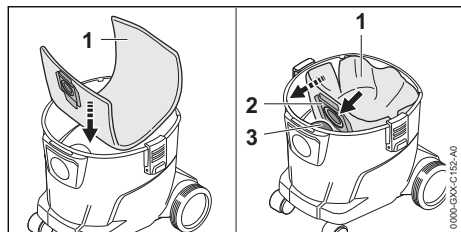

- ▶ Вложить фильтрующий мешок (1) в резервуар.
- ▶ Надеть муфту (2) на всасывающий штуцер (3).
- ▶ Развернуть фильтр-мешок (1) в резервуаре.
- ▶ Установить верхнюю часть и закрыть замки резервуара.
- ▶ Включить пылесос для влажной/сухой уборки.
- ▶ Держа всасывающий шланг рукой, выполнить очистку пылесосом непосредственно или с помощью установленных принадлежностей.

Всасывание увлажненной пыли

При всасывании слегка увлажненной грязи: снять фильтрующий мешок и использовать только картриджный фильтр.

- ▶ Выключить пылесос для влажной/сухой уборки и извлечь аккумулятор.
- ▶ Открыть замки резервуара.
- ▶ Снять верхнюю часть.
- ▶ Установить резервуар.

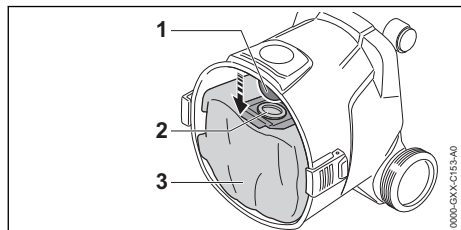

- ▶ Стянуть муфту (2) с всасывающего штуцера (1).
- ▶ Извлечь фильтрующий мешок (3) из резервуара.
- ▶ Утилизировать фильтрующий мешок (3) в соответствии с предписаниями и без вреда для окружающей среды.
- ▶ Установить верхнюю часть и закрыть замки резервуара.
- ▶ Включить пылесос для влажной/сухой уборки.

- ▶ Держа всасывающий шланг рукой, выполнить очистку пылесосом непосредственно или с помощью установленных принадлежностей.

11.2 Всасывание жидкости

Для преимущественного всасывания жидкости: установить фильтр из пеноматериала поверх корпуса двигателя.

- ▶ Выключить пылесос для влажной/сухой уборки и извлечь аккумулятор.
- ▶ Открыть замки резервуара.
- ▶ Снять и перевернуть верхнюю часть.
- ▶ Извлечь фильтровальный мешок.

Извлечение картриджного фильтра

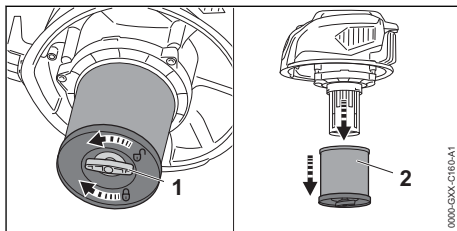

- ▶ Повернуть барашковый винт (1) против часовой стрелки.
- ▶ Извлечь картриджный фильтр (2).

Проверка поплавка

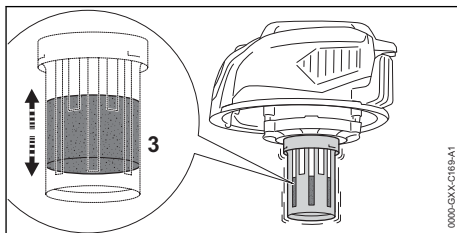

- ▶ Переместить верхнюю часть взад-вперед. Поплавок (3) движется.
- ▶ Если поплавок (3) не движется: очистить поплавок (3) мягкой кисточкой.
- ▶ Если поплавок (3) по-прежнему не движется: не использовать пылесос для влажной/сухой уборки и обратиться к дилеру STIHL. Поплавок (3) неисправен.

Установка фильтра из пеноматериала

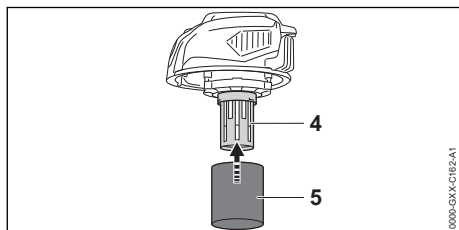

- ▶ Надеть фильтр из пеноматериала (5) поверх корпуса двигателя (4).
- ▶ Установить верхнюю часть и закрыть замки резервуара.
- ▶ Включить пылесос для влажной/сухой уборки.
- ▶ Держа всасывающий шланг рукой, выполнить очистку пылесосом непосредственно или с помощью установленных принадлежностей.
- ▶ При ощутимом снижении интенсивности всасывания: выключить пылесос для влажной/сухой уборки, извлечь аккумулятор и опорожнить резервуар.

11.3 Работа с насадкой для пола

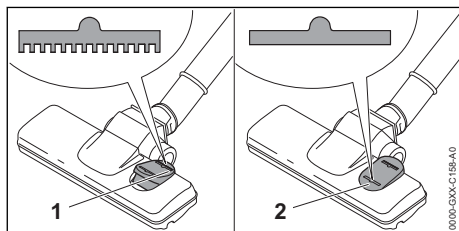

- ▶ При очистке коврового покрытия: установить тумблерный выключатель в положение (1).
- ▶ При очистке гладкого пола: установить тумблерный выключатель в положение (2).

11.4 Регулировка уровня мощности

В зависимости от области применения можно установить 2 уровня мощности. Положение переключателя ступени мощности отражает установленный уровень мощности.

Установленный уровень мощности влияет на время работы аккумулятора.



: низкий уровень мощности, низкая мощность



: максимальный уровень мощности, максимальная мощность

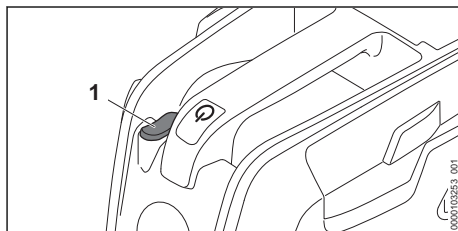

- ▶ Нажмите на переключатель ступени мощности (1) и установите его в нужное положение.

11.5 Регулировка мощности всасывания в месте захвата

Мощность всасывания можно регулировать в месте захвата в зависимости от области применения.

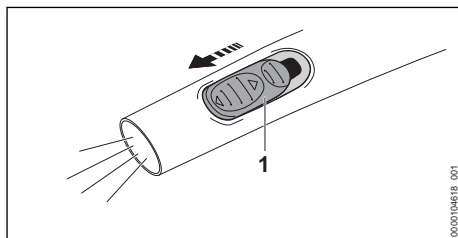

- ▶ Открыть заслонку вторичного воздуха (1) в месте захвата большим пальцем, чтобы дополнительно отрегулировать мощность всасывания.

12 После работы

12.1 После завершения работы

- ▶ Выключить пылесос для влажной/сухой уборки и извлечь аккумулятор.
- ▶ Опорожнить резервуар.
- ▶ Снять и очистить принадлежности.
- ▶ Очистить пылесос для влажной/сухой уборки.
- ▶ Очистить аккумулятор.

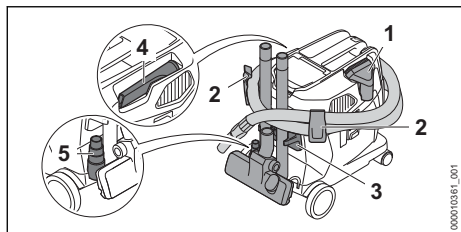

- ▶ Вставить всасывающую насадку в отделение (1).
- ▶ Намотать всасывающий шланг на пылесос и закрепить на держателях (2).
- ▶ Закрепить принадлежности на держателях (3).
- ▶ Вставить щелевую насадку в отделение (4).
- ▶ Вставить адаптер для электроинструмента (5) в отсек.
- ▶ Если пылесос для влажной/сухой уборки находится во влажном состоянии: очистить и просушить пылесос.
- ▶ Если аккумулятор мокрый или влажный: просушить аккумулятор, 19.4.

12.2 Опорожнение резервуара

- ▶ Выключить пылесос для влажной/сухой уборки и извлечь аккумулятор.
- ▶ Открыть замки резервуара.
- ▶ Снять верхнюю часть.
- ▶ Опорожнить контейнер и утилизировать его содержимое согласно предписаниям.
- ▶ Если фильтрующий мешок вставлен в резервуар: извлечь фильтрующий мешок и утилизировать в соответствии с предписаниями.
- ▶ Если выполнялось всасывание жидкостей
 - ▶ Высушить картриджный фильтр или фильтр из пеноматериала.
- ▶ Установить верхнюю часть.

13 Транспортировка

13.1 Транспортировка пылесоса для влажной/сухой уборки

- ▶ Выключить пылесос для влажной/сухой уборки и извлечь аккумулятор.
- ▶ Опорожнить резервуар.

Переноска пылесоса для влажной/сухой уборки

- ▶ Переносить пылесос для влажной/сухой уборки одной рукой за ручку для транспортировки.

Передвижение пылесоса для влажной/сухой уборки

- ▶ Передвигать пылесос для влажной/сухой уборки, взявшись за ручку для транспортировки.

Транспортировка пылесоса для влажной/сухой уборки в автомобиле

- ▶ Закрепить пылесос для влажной/сухой уборки в вертикальном положении так, чтобы он не мог опрокинуться и сместиться.

13.2 Транспортировка аккумулятора

- ▶ Выключить пылесос для влажной/сухой уборки и извлечь аккумулятор.
- ▶ Убедиться в том, что аккумулятор находится в безопасном состоянии.
- ▶ Упаковать аккумулятор так, чтобы он не двигался в упаковке.
- ▶ Зафиксировать упаковку так, чтобы она не двигалась.

На аккумулятор распространяются требования по транспортировке опасных грузов. Аккумулятор имеет классификацию UN 3480 (литий-ионные аккумуляторные батареи) и проверен в соответствии с руководством ООН "Испытания и критерии", часть III, подраздел 38.3.

Предписания по транспортировке см. на веб-сайте www.stihl.com/safety-data-sheets.

14 Хранение

14.1 Хранение пылесоса для влажной/сухой уборки

- ▶ Выключить пылесос для влажной/сухой уборки и извлечь аккумулятор.
- ▶ Хранить пылесос для влажной/сухой уборки так, чтобы выполнялись следующие условия.
 - Пылесос для влажной/сухой уборки не может опрокинуться или сместиться.
 - Пылесос для влажной/сухой уборки находится в недоступном для детей месте.
 - Пылесос для влажной/сухой уборки чистый и сухой.
 - Пылесос для влажной/сухой уборки находится в закрытом помещении.
 - Пылесос для влажной/сухой уборки хранится при температуре выше 0 °C.

14.2 Хранение аккумулятора

Компания STIHL рекомендует хранить аккумулятор с уровнем заряда от 40 % до 60 % (горят 2 зеленых светодиода).

- ▶ Хранить аккумулятор так, чтобы были выполнены следующие условия.
 - Аккумулятор недоступен для детей.
 - Аккумулятор чистый и сухой.
 - Аккумулятор находится в закрытом помещении.
 - Аккумулятор извлечен из пылесоса для сухой/влажной уборки.
 - Если аккумулятор хранится в зарядном устройстве: извлечь штепсельную вилку из розетки и хранить аккумулятор с уровнем заряда 40–60 % (2 светодиода горят зеленым светом).
 - При хранении аккумулятора соблюдаются указанные ограничения по температуре,  19.3.

УКАЗАНИЕ

- Если аккумулятор хранится не так, как это указано в данном руководстве по эксплуатации, может наступить глубокий разряд аккумулятора, что приведет к необратимым повреждениям.
 - ▶ Перед началом хранения необходимо зарядить разряженный аккумулятор. Компания STIHL рекомендует хранить аккумулятор с уровнем заряда 40–60 % (2 светодиода горят зеленым светом).
 - ▶ Хранить аккумулятор отдельно от пылесоса для влажной/сухой уборки

15 Очистка

15.1 Очистка пылесоса для влажной/сухой уборки и принадлежностей

- ▶ Выключить пылесос для влажной/сухой уборки и извлечь аккумулятор.
- ▶ Протереть пылесос для влажной/сухой уборки и принадлежности влажной тряпкой.
- ▶ Очистить вентиляционные отверстия кисточкой.

15.2 Очистка картриджного фильтра

- ▶ Выключить пылесос для влажной/сухой уборки и извлечь аккумулятор.
- ▶ Извлечь картриджный фильтр.
- ▶ Удалить крупные загрязнения с внешней стороны картриджного фильтра.
- ▶ Промыть картриджный фильтр с внешней стороны проточной водой.
- ▶ Оставить сохнуть картриджный фильтр на воздухе.

15.3 Очистка аккумулятора

- ▶ Очистить аккумулятор влажной тряпкой.

16 Техническое обслуживание

16.1 Интервалы технического обслуживания

Интервалы технического обслуживания зависят от окружающих условий и условий эксплуатации. Компания STIHL рекомендует следующие интервалы технического обслуживания.

Каждые 2 года

- ▶ Заменить картриджный фильтр.
- ▶ Заменить фильтр из пеноматериала.

17 Ремонт

17.1 Ремонт пылесоса для влажной/сухой уборки и аккумулятора

Пользователь не должен самостоятельно ремонтировать пылесос для влажной/сухой уборки, принадлежности и аккумулятор.

- ▶ Если пылесос для влажной/сухой уборки или принадлежности повреждены: не использовать пылесос для влажной/сухой уборки или принадлежности и обратиться к дилеру STIHL.
- ▶ Если аккумулятор неисправен или поврежден: заменить аккумулятор.

18 Устранение неисправностей

18.1 Устранение неисправностей пылесоса для влажной/сухой уборки или аккумулятора

Неисправность	Светодиоды на аккумуляторе	Причина	Устранение
Пылесос для влажной/сухой уборки не запускается при включении.	1 светодиод мигает зеленым светом.	Слишком низкий уровень заряда аккумулятора.	► Зарядите аккумулятор.
	1 светодиод горит красным светом.	Аккумулятор перегрелся или переохладился.	► Извлечь аккумулятор. ► Дать аккумулятору остыть или нагреться.
	3 светодиода мигают красным светом.	В пылесосе для влажной/сухой уборки имеется неисправность.	► Извлечь аккумулятор. ► Очистить контакты в аккумуляторном отсеке. ► Установить аккумулятор. ► Включить пылесос для влажной/сухой уборки. ► Если 3 светодиода по-прежнему мигают красным светом: не использовать пылесос для влажной/сухой уборки и обратиться к дилеру STIHL.
	3 светодиода горят красным светом.	Пылесос для влажной/сухой уборки перегрелся.	► Извлечь аккумулятор. ► Дать пылесосу для влажной/сухой уборки остыть.
	4 светодиода мигают красным светом.	Аккумулятор неисправен.	► Извлечь и вставить аккумулятор обратно. ► Включить пылесос для влажной/сухой уборки. ► Если 4 светодиода по-прежнему мигают красным светом: не использовать аккумулятор и обратиться к дилеру STIHL.
	-	Нарушено электрическое соединение между пылесосом для влажной/сухой уборки и аккумулятором.	► Извлечь аккумулятор. ► Очистить контакты в аккумуляторном отсеке. ► Установить аккумулятор.
	-	Аккумулятор влажный.	► Просушить аккумулятор, ☞ 19.4.
Пылесос для влажной/сухой уборки выключается во время эксплуатации.	3 светодиода горят красным светом.	Пылесос для влажной/сухой уборки перегрелся.	► Извлечь аккумулятор. ► Дать пылесосу для влажной/сухой уборки остыть.
	-	Неисправность электрической части.	► Извлечь и вставить аккумулятор обратно. ► Включить пылесос для влажной/сухой уборки.

Неисправность	Светодиоды на аккумуляторе	Причина	Устранение
Пылесос для влажной/сухой уборки работает в течение слишком короткого времени.	-	Аккумулятор заряжен не полностью.	▶ Полностью зарядить аккумулятор.
	-	Превышен срок службы аккумулятора.	▶ Заменить аккумулятор.
Недостаточная мощность всасывания.	-	Фильтрующий мешок или резервуар заполнен.	▶ Выключить пылесос для влажной/сухой уборки и извлечь аккумулятор. ▶ Опорожнить фильтрующий мешок или резервуар.
	-	Картриджный фильтр загрязнен.	▶ Выключить пылесос для влажной/сухой уборки и извлечь аккумулятор. ▶ Очистить или заменить картриджный фильтр.
	-	Резервуар заполнен. Поплавок активирован.	▶ Выключить пылесос для влажной/сухой уборки и извлечь аккумулятор. ▶ Опорожнить резервуар.
	-	Всасывающий шланг или принадлежности засорены.	▶ Выключить пылесос для влажной/сухой уборки и извлечь аккумулятор. ▶ Очистить всасывающий шланг или принадлежности.
Из пылесоса для влажной/сухой уборки выливается жидкость.	-	Резервуар заполнен и поплавков заблокирован.	▶ Выключить пылесос для влажной/сухой уборки и извлечь аккумулятор. ▶ Опорожнить резервуар. ▶ Проверить поплавков.
	-	Произошло всасывание пены.	▶ Выключить пылесос для влажной/сухой уборки и извлечь аккумулятор. ▶ Не использовать пылесос для влажной/сухой уборки, отправить его на проверку дилеру STIHL.

19 Технические данные

19.1 Пылесос для влажной/сухой уборки STIHL SEA 60.0 L

- Совместимый аккумулятор: STIHL AK
- Вид защиты электрооборудования: IPX4 (защита от брызг воды со всех сторон)
- Масса без аккумулятора: 7,5 кг
- Максимальный расход воздуха (турбина): 3200 л/мин
- Максимальный расход воздуха (конец всасывающего шланга): 1800 л/мин
- Максимальное пониженное давление (турбина): 190 мбар
- Максимальное пониженное давление (конец всасывающего шланга): 180 мбар
- Размеры
 - Длина: 441 мм
 - Ширина: 350 мм

- Высота: 452 мм
- Размеры всасывающего шланга: Ø 32 мм x 2,2 м
- Максимальная вместимость резервуара (сухая): 11,5 л

Срок эксплуатации указан на веб-сайте www.stihl.com/battery-life.

19.2 Аккумулятор STIHL AK

- Тип: литиево-ионный
- Напряжение: 36 В
- Емкость в А*ч: см. заводскую табличку
- Энергоемкость в Вт*ч: см. заводскую табличку
- Масса в кг: см. заводскую табличку

19.3 Ограничения по температуре



ПРЕДУПРЕЖДЕНИЕ

- Аккумулятор не защищен от всех внешних воздействий. При определенных внешних воздействиях аккумулятор может загореться или взорваться. Это может привести к тяжелым травмам и материальному ущербу.
 - ▶ Не использовать и не заряжать аккумулятор при температуре ниже $-20\text{ }^{\circ}\text{C}$ или выше $50\text{ }^{\circ}\text{C}$.
 - ▶ Не хранить аккумулятор при температуре ниже $-20\text{ }^{\circ}\text{C}$ или выше $+70\text{ }^{\circ}\text{C}$.
 - ▶ Не использовать пылесос для сухой/влажной уборки при температуре ниже $0\text{ }^{\circ}\text{C}$ или выше $+50\text{ }^{\circ}\text{C}$.
 - ▶ Не хранить пылесос для сухой/влажной уборки при температуре ниже $0\text{ }^{\circ}\text{C}$ или выше $+70\text{ }^{\circ}\text{C}$.

19.4 Рекомендуемые диапазоны температур

Для обеспечения оптимальной мощности пылесоса для сухой/влажной уборки необходимо соблюдать следующие диапазоны температур.

- Пылесос для влажной/сухой уборки:
 - Эксплуатация: от $0\text{ }^{\circ}\text{C}$ до $+40\text{ }^{\circ}\text{C}$
 - Хранение: от 0 до $+50\text{ }^{\circ}\text{C}$
- Аккумулятор:
 - Зарядка: от $+5\text{ }^{\circ}\text{C}$ до $+40\text{ }^{\circ}\text{C}$
 - Эксплуатация: от $-10\text{ }^{\circ}\text{C}$ до $+40\text{ }^{\circ}\text{C}$
 - Хранение: от $-20\text{ }^{\circ}\text{C}$ до $50\text{ }^{\circ}\text{C}$

Если аккумулятор заряжается, используется или хранится за пределами рекомендуемых диапазонов температуры, его мощность может снизиться.

Если аккумулятор мокрый или влажный, его необходимо просушить в течение мин. 48 часов при температуре от $+15\text{ }^{\circ}\text{C}$ до $+50\text{ }^{\circ}\text{C}$ и влажности воздуха до 70 %. Более высокая влажность воздуха может увеличить время просушки.

19.5 REACH

REACH – это регламент ЕС для регистрации, оценки и допуска химических веществ.

Сведения для выполнения регламента REACH указаны на странице www.stihl.com/reach.

19.6 Установленный срок службы

Полный установленный срок службы – до 30 лет.

Установленный срок службы предполагает регулярность технического обслуживания и ухода в соответствии с требованиями инструкции по эксплуатации.

20 Запасные части и принадлежности

20.1 Запасные части и принадлежности

STIHL Этими символами обозначены оригинальные запчасти и принадлежности STIHL.

Компания STIHL рекомендует использовать оригинальные запчасти STIHL и оригинальные принадлежности STIHL.

Компания STIHL не может ручаться за надежность, безопасность и пригодность запасных частей и принадлежностей других производителей, вследствие чего ответственность компании STIHL за их эксплуатацию исключена.

Оригинальные запасные части STIHL и оригинальные принадлежности STIHL можно купить у дилера STIHL.

20.2 Важные запасные части

- Картриджный фильтр: SE01-703-5900

21 Утилизация

21.1 Утилизация пылесоса для влажной/сухой уборки и аккумулятора

Информацию об утилизации можно получить в местном органе управления или у дилера STIHL.

Ненадлежащая утилизация может нанести вред здоровью и окружающей среде.

- ▶ Изделия STIHL, включая упаковку, необходимо в соответствии с местными предписаниями сдать в пункт сбора вторсырья.
- ▶ Не утилизировать вместе с бытовыми отходами.

22 Информация об изделии

22.1 Пылесос для влажной/сухой уборки STIHL SEA 60.0 L

ANDREAS STIHL AG & Co. KG
Badstraße 115
D-71336 Waiblingen

Германия

- Конструкция: пылесос для влажной/сухой уборки, класс пыли L
- Заводская марка: STIHL
- Серия: SEA 60.0 L
- Серийный идентификационный номер: SA04

Техническая документация хранится в головном офисе компании ANDREAS STIHL AG & Co. KG в отделе «Сертификация продукции».

Год выпуска, страна происхождения товара и номер изделия указаны на пылесосе для влажной/сухой уборки.

23 Знаки соответствия

23.1 Знаки соответствия нормам ЕС



Сведения о сертификатах ЕАС и декларациях соответствия, подтверждающих выполнение технических правил и требований Таможенного союза, представлены на сайтах www.stihl.ru/eas или могут быть затребованы по телефону в соответствующем местном представительстве STIHL, ☎ 24.

24 Адреса

STIHL Головной офис

ANDREAS STIHL AG & Co. KG
Badstrasse 115
71336 Waiblingen
Germany

Дочерние компании STIHL

РОССИЙСКАЯ ФЕДЕРАЦИЯ

ООО "АНДРЕАС ШТИЛЬ МАРКЕТИНГ"
наб. Обводного канала, дом 60, литера А,
помещ. 1-Н, офис 200
192007 Санкт-Петербург, Россия
Горячая линия: +7 800 4444 180
Эл. почта: info@stihl.ru

УКРАИНА

ТОВ «Андреас Штіль»
вул. Антонова 10, с. Чайки

0458-052-9801-A

08135 Київська обл., Україна
Телефон: +38 044 393-35-30
Факс: +380 044 393-35-70
Горячая линия: +38 0800 501 930
E-mail: info@stihl.ua

Представительства STIHL

КАЗАХСТАН

Представительство
ANDREAS STIHL AG & Co. KG
ул. Шагабутдинова, 125А, оф. 2
050026 Алматы, Казахстан
Горячая линия: +7 727 225 55 17

Импортеры STIHL

УКРАИНА

ТОВ «Андреас Штіль»
вул. Антонова 10, с. Чайки
08135 Київська обл., Україна

БЕЛАРУСЬ

ООО «БАЭРТ»
ул. Игнатенко, д. 2, пом. 102
220035, г. Минск, Беларусь

КАЗАХСТАН и КЫРГЫЗСТАН

ИП «ВОРОНИНА Д.И.»
пр. Райымбека 312
050005 Алматы, Казахстан

АРМЕНИЯ

ООО «ЮНИТУЛЗ»
ул. Г. Парпеци 22
0002 Ереван, Армения

Spis treści

1	Przedmowa.....	184
2	Informacje o instrukcji użytkowania.....	184
3	Przegląd.....	185
4	Wskazówki dotyczące bezpieczeństwa pracy.....	187
5	Przygotowanie do pracy odkurzacza do czyszczenia na mokro/sucho.....	191
6	Ładowanie akumulatora i sygnalizacja diodami LED.....	192
7	Składanie odkurzacza do czyszczenia na mokro/sucho.....	192
8	Podłączanie i odłączanie akumulatora....	193
9	Włączanie i wyłączenie odkurzacza do czyszczenia na mokro/sucho.....	194
10	Kontrola odkurzacza do czyszczenia na mokro i na sucho oraz akumulatora.....	194

11	Praca z odkurzaczem do czyszczenia na mokro/sucho.....	194
12	Po zakończeniu pracy.....	196
13	Transport.....	196
14	Przechowywanie.....	197
15	Czyszczenie.....	197
16	Konserwacja.....	197
17	Naprawa.....	197
18	Rozwiązywanie problemów.....	198
19	Dane techniczne.....	199
20	Części zamienne i akcesoria.....	200
21	Utylizacja.....	200
22	Informacja o produkcie.....	200
23	Adresy.....	200

1 Przedmowa

Szanowni Państwo,

dziękujemy za zakup produktu marki STIHL. STIHL projektuje i produkuje urządzenia o najwyższej jakości, które w pełni spełniają oczekiwania klientów. Produkowane przez nas urządzenia wyróżniają się najwyższą niezawodnością nawet w najcięższych warunkach pracy.

Marka STIHL to również najwyższej klasy obsługa klienta. Nasi sprzedawcy oferują fachowe doradztwo, pomoc w doborze odpowiednich produktów oraz kompleksowe wsparcie techniczne.

Firma STIHL przywiązuje szczególną wagę do zrównoważonego rozwoju i ochrony środowiska. Celem niniejszej instrukcji obsługi jest zapewnienie bezpiecznej i przyjaznej dla środowiska eksploatacji produktu STIHL przez długi okres użytkowania.

Dziękujemy Państwu za zaufanie. Życzymy satysfakcji z użytkowania produktu marki STIHL.



Dr Nikolas Stihl

WAŻNE! PRZECZYTAĆ PRZED UŻYCIEM I ZACHOWAĆ.

2 Informacje o instrukcji użytkowania

2.1 Obowiązujące dokumenty

Obowiązują lokalne przepisy bezpieczeństwa.

- ▶ Oprócz tej instrukcji użytkowania należy dokładnie zapoznać się z następującymi dokumentami i zachować je na przyszłość:

- Zasady bezpieczeństwa dot. akumulatora STIHL AK
- Instrukcja obsługi ładowarek STIHL AL 101, 301, 500, 501
- Informacja bezpieczeństwa dotycząca akumulatorów STIHL i produktów z zamontowanym akumulatorem: www.stihl.com/safety-data-sheets
- Instrukcja użytkowania i opakowanie używanych akcesoriów

2.2 Ostrzeżenia w treści instrukcji



OSTRZEŻENIE

- Ten piktogram oznacza możliwe zagrożenie poważnym lub wręcz śmiertelnym wypadkiem.
 - ▶ Oznaczone nim środki mogą zapobiec poważnemu lub śmiertelnemu wypadkowi.

WSKAZÓWKA

- Ten piktogram oznacza potencjalne zagrożenie szkodami w mieniu.
 - ▶ Oznaczone nim środki mogą zapobiec szkodom w mieniu.

2.3 Symbole w tekście



Ten symbol odsyła do rozdziału niniejszej instrukcji obsługi.

3 Przegląd

3.1 Odkurzacz do czyszczenia na mokro i na sucho oraz akumulator

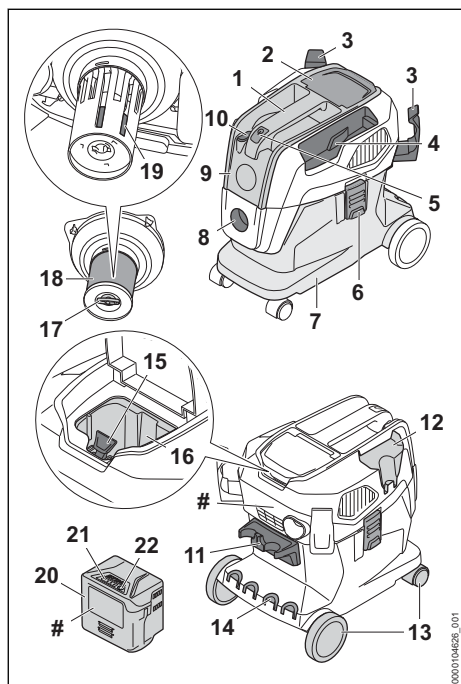

1 Uchwyt transportowy

Uchwyt transportowy służy do przenoszenia i przesuwania odkurzacza.

2 Kłapka

Kłapka zamyka komorę akumulatora.

3 Mocowanie

Uchwyty służy do przechowywania węża ssącego.

4 Przegródka

Przegródka służy do przechowywania dołączonej ssawki szczelinowej.

5 Przycisk

Przycisk służy do włączania i wyłączania odkurzacza.

6 Zamknięcie

Zamknięcie łączy górną część i zbiornik.

7 Zbiornik

W zbiorniku zbierany jest kurz, zabrudzenia i ciecz.

8 Króciec ssący

Króciec ssący służy do podłączania węża ssącego do zbiornika.

9 Górną część

Górną część zawiera silnik elektryczny, filtr i pływak.

10 Przełącznik stopnia mocy

Przełącznik stopnia mocy służy do ustawiania poziomu mocy.

11 Mocowanie

Uchwyt służy do przechowywania rury ssącej i ssawki podłogowej.

12 Przegródka

Przegródka służy do przechowywania dołączonej dyszy ssącej.

13 Koła przednie/tylne

Koła przednie/tylne służy do przemieszczania i transportu odkurzacza.

14 Gniazdo

Gniazdo służy do przechowywania rur ssących.

15 Dźwignia blokady

Dźwignia blokady trzyma akumulator w komorze akumulatora.

16 Komora akumulatora

Komorę służy do wkładania akumulatora.

17 Śruba motylkowa

Śruba motylkowa zamyka pokrywę na wkładzie filtracyjnym.

18 Wkład filtracyjny

Wkład filtracyjny filtruje kurz i zabrudzenia z powietrza.

19 Pływak

Pływak blokuje strumień powietrza odkurzacza do czyszczenia na mokro/sucho, gdy zbiornik jest napelniony całkowicie wodą.

20 Akumulator

Akumulator służy do zasilania odkurzacza do czyszczenia na mokro/sucho.

21 Diody

Diody sygnalizują stan naładowania akumulatora i ewentualne usterki.

22 Przycisk

Przycisk włącza diody na akumulatorze.

Tabliczka znamionowa z numerem seryjnym

3.2 Dołączone akcesoria

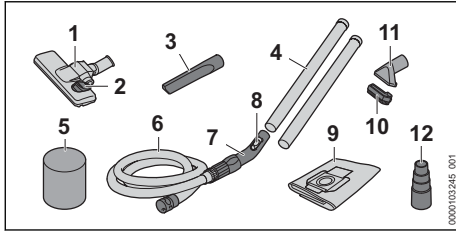

1 Ssawka podłogowa

Ssawka podłogowa służy do odkurzania podłóg twardych oraz wykładzin i dywanów.

2 Przełącznik

Przełącznik służy do przełączania między odkurzaniem wykładzin i dywanów a odkurzaniem podłóg twardych.

3 Ssawka szczelinowa

Ssawka szczelinowa służy do odkurzania w trudno dostępnych miejscach.

4 Rura ssąca

Rura ssąca kieruje zebrany kurz, zabrudzenia i ciecz do węża ssącego.

5 Filtr piankowy

Filtr piankowy jest używany do odkurzania na mokro.

6 Wąż ssący

Wąż ssący kieruje zebrany kurz, zabrudzenia i ciecz do zbiornika.

7 Uchwyt

Uchwyt służy do trzymania i prowadzenia węża ssącego.

8 Suwak powietrza dodatkowego

Suwak powietrza dodatkowego na uchwycie służy do regulacji mocy ssącej.

9 Worek

W worku zbierany jest pył i zabrudzenia. Umożliwia on opróżnienie odkurzacza przy minimalnym tylko zapyleniu. Worek utrzymuje kurz i zanieczyszczenia z dala od wkładu filtracyjnego.

10 Nasadka szczotkowa

Nasadka szczotkowa służy do odsysania zanieczyszczeń z wrażliwych powierzchni.

11 Dysza ssąca

Dysza ssąca służy do odsysania większych zanieczyszczeń.

12 Adapter do elektronarzędzia

Adapter służy do podłączania elektronarzędzi z opcją ssania.

3.3 Symbole

Na odkurzaczu do czyszczenia na mokro/sucho i akumulatorze mogą znajdować się symbole o następującym znaczeniu:



Ten symbol oznacza przycisk do włączania i wyłączenia.



Ten symbol oznacza suwak powietrza dodatkowego do regulacji mocy ssania.



Maksymalny stopień mocy.



Niski stopień mocy.



W tej pozycji ssawka podłogowa jest ustawiona do odkurzania podłóg twardych.



W tej pozycji ssawka podłogowa jest ustawiona do odkurzania dywanów i wykładzin.



W tej pozycji śruby motylkowe odblokowuje wkład filtracyjny.



W tej pozycji śruby motylkowe blokuje wkład filtracyjny.



Niniejszy produkt jest użytkowany z akumulatorem STIHL. Dozwolone akumulatory są podane w niniejszej instrukcji użytkowania.



1 dioda świeci na czerwono. Akumulator jest za ciepły lub za zimny.



4 diody migają na czerwono. Usterka akumulatora.



4 diody migają na czerwono. Usterka akumulatora.



Gwarantowany poziom mocy akustycznej zgodnie z dyrektywą 2000/14/WE w dB(A) do porównania emisji hałasu produktów elektrycznych.



Informacja obok symbolu wskazuje na pojemność akumulatora zgodnie ze specyfikacją producenta. Dostępna pojemność akumulatora jest mniejsza.



Produktu nie wolno wyrzucać do zwykłego pojemnika na odpady komunalne.



Symbole te oznaczają oryginalne części zamienne i akcesoria marki STIHL.



Ten symbol wskazuje pozycję urządzenia Smart Connector przyklejanego do produktu.

4 Wskazówki dotyczące bezpieczeństwa pracy

4.1 Symbole ostrzegawcze

Symbole ostrzegawcze na odkurzaczu do czyszczenia na mokro/sucho lub akumulatorze mają następujące znaczenie:



Przestrzegać zasad bezpieczeństwa i środków ostrożności.



Przeczytać niniejszą instrukcję obsługi, przestrzegać jej i zachować ją na przyszłość.



Wyjmować akumulator na czas przerw w pracy, transportu, przechowywania, serwisowania lub naprawy.



Chronić odkurzacza przed deszczem i wilgocią.



Chronić akumulator przed wysokimi temperaturami i ogniem.



Chronić akumulator przed deszczem i wilgocią oraz nie zanurzać go w cieczach.



Przestrzegać zasad bezpieczeństwa i środków ostrożności dla klasy pyłu L.

4.2 Użytkowanie zgodne z przeznaczeniem

Odkurzacza do czyszczenia na mokro/sucho STIHL SEA 60.0 L jest przeznaczony do następujących zastosowań:

- Zbieranie kurzu, zanieczyszczeń, wiórów, piasku i podobnych materiałów
- Zasysanie kurzu o klasie pyłu L. Do klasy pyłu L zalicza się na przykład kurz domowy i pyły takie jak piasek, gips i wapno, o dopuszczalnej wartości narażenia zawodowego (AGW) < 1 mg/m³ zgodnie z normą IEC 60335-2-69
- Zbieranie płynów

Odkurzacza do czyszczenia na mokro/sucho nie jest przeznaczony do użytku przemysłowego.

Odkurzacza do czyszczenia na mokro/sucho STIHL SEA 60.0 L nie jest przeznaczony do następujących zastosowań:

- Zbieranie azbestu

- Zbieranie pyłu zanieczyszczonego patogenami i grzybami
- Zbieranie rozżarzonych cząstek, gorącego popiołu, żarzących się niedopałków papierosów lub podobnych materiałów
- Zbieranie pyłu z cząstkami magnezu, aluminium lub ołowiu oraz podobnych materiałów
- Zbieranie benzyny, rozcieńczalników, rozpuszczalników i podobnych materiałów
- Zbieranie kwasów, ługów, zasad i podobnych materiałów
- Zasysanie pyłu o klasie M o dopuszczalnej wartości narażenia zawodowego (AGW) $\geq 0,1 \text{ mg/m}^3$ zgodnie z normą IEC 60335-2-69
- Zasysanie innych pyłów o klasie H o dopuszczalnej wartości narażenia zawodowego (AGW) < 0,1 mg/m³ zgodnie z normą IEC 60335-2-69
- Zbieranie tłustych płynów
- Zbieranie słonej wody
- Używanie jako pompy wody

Odkurzacza do czyszczenia na mokro/sucho nie wolno używać w deszczu.

Akumulator STIHL AK służy do zasilania odkurzacza do czyszczenia na mokro/sucho.

▲ OSTRZEŻENIE

- Akumulatory, które nie zostały zaakceptowane do odkurzacza do czyszczenia na mokro/sucho przez firmę STIHL, mogą spowodować pożary lub eksplozję. Może dojść do poważnych obrażeń lub śmierci oraz szkód materialnych.
 - ▶ Używać odkurzacza do czyszczenia na mokro/sucho wyłącznie z akumulatorami STIHL AK.
- Używanie odkurzacza lub akumulatora niezgodnie z przeznaczeniem może prowadzić do poważnych obrażeń lub śmierci osób oraz do szkód materialnych.
 - ▶ Używać odkurzacza i akumulatora wyłącznie w sposób opisany w niniejszej instrukcji obsługi.

4.3 Wymagania dotyczące użytkownika

▲ OSTRZEŻENIE

- Użytkownicy, którzy nie przejdą przeszkolenia, nie są w stanie rozpoznać ani oszacować zagrożeń stwarzanych przez odkurzacza do czyszczenia na mokro/sucho i akumulator. Może dojść do poważnych obrażeń lub śmierci użytkownika i osób postronnych.



- ▶ Przeczytać niniejszą instrukcję obsługi, przestrzegać jej i zachować ją na przyszłość.

- ▶ W razie przekazania odkurzacza do czyszczenia na mokro/sucho lub akumulatora innej osobie, należy przekazać jej również instrukcję obsługi.
- ▶ Użytkownik musi spełniać następujące wymagania:
 - Użytkownik jest wypoczęty.
 - Ta maszyna i akumulator nie mogą być użytkowane przez osoby (w tym dzieci) o ograniczonej sprawności fizycznej, sensorycznej lub umysłowej lub nieposiadające odpowiedniego doświadczenia i wiedzy.
 - Użytkownik jest w stanie rozpoznać i ocenić zagrożenia powodowane przez odkurzacza do czyszczenia na mokro/sucho i akumulator.
 - Użytkownik jest pełnoletni lub odbywa naukę zawodu pod nadzorem zgodnie z krajowymi przepisami.
 - Użytkownik został przeszkolony przez autoryzowanego dealera STIHL lub specjalistę przed pierwszym użyciem odkurzacza.
 - Użytkownik nie jest pod wpływem alkoholu, leków lub narkotyków.
- ▶ W razie wątpliwości skontaktować się z dealerem marki STIHL.

4.4 Odzież i wyposażenie

▲ OSTRZEŻENIE

- Podczas pracy odkurzacza może wciągnąć długie włosy. Może to spowodować poważne obrażenia u użytkownika.
 - ▶ Długie włosy należy związać i zabezpieczyć w taki sposób, aby nie sięgały ramion.
- Podczas pracy może wzbijać się pył. Wdychanie pyłu może spowodować dolegliwości zdrowotne i reakcje alergiczne.
 - ▶ Jeżeli wzbija się pył, nosić maskę przeciwpyłową.
- Nieodpowiednia odzież może zostać wciągnięta do odkurzacza. Użytkownicy bez odpowiedniej odzieży mogą odnieść poważne obrażenia ciała.
 - ▶ Nosić odzież przylegającą ściśle do ciała.
 - ▶ Akcesoria takie jak szaliki i biżuteria należy zdjąć.
- Użytkownik noszący nieodpowiednie obuwie może się poślizgnąć. Może to spowodować obrażenia u użytkownika.

4 Wskazówki dotyczące bezpieczeństwa pracy

- ▶ Nosić solidne, zamknięte obuwie z podeszwami o dobrej przyczepności.

4.5 Stanowisko pracy i otoczenie

4.5.1 Odkurzacza do czyszczenia na mokro/na sucho

▲ OSTRZEŻENIE

- Osoby postronne, dzieci i zwierzęta nie są w stanie rozpoznać ani tym bardziej prawidłowo ocenić zagrożeń powodowanych przez odkurzacza. Osoby postronne, dzieci i zwierzęta mogą doznać poważnych obrażeń.
 - ▶ Osoby postronne, dzieci i zwierzęta powinny przebywać w bezpiecznej odległości od obszaru roboczego.
 - ▶ Nie pozostawiać odkurzacza bez nadzoru.
 - ▶ Nie pozwolić dzieciom na zabawę odkurzaczem.
- Odkurzacza nie jest wodoszczelny. W przypadku pracy w deszczu lub w wilgotnym otoczeniu może dojść do porażenia prądem elektrycznym. Może to spowodować ciężkie obrażenia lub śmierć użytkownika oraz uszkodzenie odkurzacza.
 - ▶ Nie pracować podczas deszczu ani w miejscach wilgotnych.
- Elementy elektryczne odkurzacza mogą wytwarzać iskry. W łatwopalnym lub wybuchowym środowisku iskry mogą być przyczyną pożarów lub eksplozji. Może dojść do poważnych obrażeń lub śmierci oraz szkód materialnych.
 - ▶ Nie pracować w środowisku łatwopalnym lub wybuchowym.
- Wdychanie zużytego powietrza jest niebezpieczne dla zdrowia i może powodować reakcje alergiczne.
 - ▶ Zapewnić odpowiednią wentylację.
 - ▶ Przestrzegać obowiązujących w danym kraju przepisów dotyczących wentylacji pomieszczeń i wymiany powietrza.

4.5.2 Akumulator

▲ OSTRZEŻENIE

- Osoby postronne, dzieci i zwierzęta nie są w stanie rozpoznać, ani tym bardziej prawidłowo ocenić zagrożeń powodowanych przez akumulator. Osoby postronne, dzieci i zwierzęta mogą doznać poważnych obrażeń.
 - ▶ Nie zezwalać na dostęp osób postronnych, dzieci i zwierząt do urządzenia.
 - ▶ Nie pozostawiać akumulatora bez nadzoru.

- ▶ Nie pozwolić dzieciom na zabawę akumulatorem.
- Akumulator nie jest całkowicie odporny na wszystkie czynniki otoczenia. Pod wpływem niektórych zjawisk lub czynników może dojść do jego pożaru, wybuchu lub nieodwracalnego uszkodzenia. Może dojść do poważnych obrażeń lub szkód materialnych.



- ▶ Chronić akumulator przed wysokimi temperaturami i ogniem.
- ▶ Nie wrzucać akumulatora do ognia.

- ▶ Temperatura w miejscu ładowania, pracy i przechowywania akumulatora nie może przekraczać podanego zakresu, [19.3.



- ▶ Chronić akumulator przed deszczem i wilgocią oraz nie zanurzać go w cieczach.

- ▶ Trzymać akumulator z dala od małych części metalowych.
- ▶ Chronić akumulator przed nadmiernie wysokim ciśnieniem.
- ▶ Nie narażać akumulatora na działanie mikrofal.
- ▶ Chronić akumulator przed substancjami chemicznymi i solami.

4.6 Bezpieczny stan

4.6.1 Bezpieczny stan

Odkurzacz znajduje się w bezpiecznym stanie, jeśli są spełnione następujące warunki:

- Odkurzacz nie jest uszkodzony.
- Kłapa jest zamknięta i nieuszkodzona.
- Odkurzacz jest czysty i suchy.
- Elementy obsługowe działają i nie zostały zmienione.
- Wkład filtracyjny jest włożony i nie jest uszkodzony.
- W przypadku zbierania płynu pływak porusza się swobodnie.
- W odkurzaczu są zamontowane oryginalne akcesoria STIHL.
- Akcesoria są zamontowane prawidłowo.

▲ OSTRZEŻENIE

- Jeśli urządzenie nie znajduje się w bezpiecznym stanie, jego elementy mogą działać nieprawidłowo, a zabezpieczenia być nieaktywne. Może dojść do poważnych obrażeń lub śmierci.
 - ▶ Nie używać uszkodzonego odkurzacza do czyszczenia na mokro/sucho.
 - ▶ Jeżeli odkurzacz jest zabrudzony lub mokry, należy go wyczyścić i pozostawić do wyschnięcia.

- ▶ Jeżeli komora akumulatora jest mokra lub wilgotna, należy zaczekać, aż zupełnie wyschnie.
- ▶ Nie modyfikować odkurzacza.
- ▶ Jeżeli nie działają elementy obsługi, nie należy używać odkurzacza.
- ▶ Pracować z zamontowanym i nieuszkodzonym filtrem.
- ▶ W odkurzaczu montować oryginalne akcesoria STIHL.
- ▶ Akcesoria montować wyłącznie w sposób opisany w niniejszej instrukcji obsługi lub w instrukcji obsługi akcesoriów.
- ▶ Nie wkładać żadnych przedmiotów w otwory odkurzacza.
- ▶ Wymienić zużyte lub uszkodzone etykiety ostrzegawcze.
- ▶ W razie wątpliwości skontaktować się z dealerem marki STIHL.

4.6.2 Akumulator

Akumulator jest bezpieczny dla użytkownika i otoczenia, jeżeli:

- Nie jest uszkodzony.
- Jest czysty i suchy.
- Działa i nie był modyfikowany.

▲ OSTRZEŻENIE

- W przeciwnym razie akumulator jest niebezpieczny. Skutkiem mogą być poważne obrażenia.
 - ▶ Pracować z użyciem nieuszkodzonego i działającego akumulatora.
 - ▶ Nie ładować akumulatora, jeśli jest uszkodzony lub wadliwy.
 - ▶ Jeśli akumulator jest zabrudzony, wyczyścić go.
 - ▶ Nie chwytać akumulatora wilgotnymi rękami.
 - ▶ Jeżeli akumulator jest mokry lub wilgotny, należy zaczekać, aż zupełnie wyschnie, [19.4.
 - ▶ Nie modyfikować akumulatora.
 - ▶ Nie wkładać niczego w otwory w obudowie akumulatora.
 - ▶ Nie zwierać styków elektrycznych akumulatora metalowymi przedmiotami (grozi to zwarcie).
 - ▶ Nie otwierać akumulatora.
 - ▶ Wymienić zużyte lub uszkodzone etykiety ostrzegawcze.
- Uszkodzony akumulator może przeciekać. Płyn ten może spowodować podrażnienie skóry i oczu.
 - ▶ Unikać kontaktu z płynem.

- ▶ W razie kontaktu ze skórą należy umyć dane miejsce dużą ilością wody z mydłem.
- ▶ W razie kontaktu z oczami należy płukać oczy dużą ilością wody przez co najmniej 15 minut i zasięgnąć porady lekarza.
- Uszkodzony lub wadliwy akumulator może wydzielać dziwny zapach, dymić lub zapalić się. Może dojść do poważnych obrażeń lub śmierci oraz szkód materialnych.
 - ▶ Jeżeli akumulator dziwnie pachnie lub zaczyna dymić, nie używać go i nie zbliżać do łatwopalnych substancji.
 - ▶ W przypadku zapalenia się akumulatora: spróbować ugasić akumulator gaśnicą lub wodą.

4.7 Praca

▲ OSTRZEŻENIE

- W określonych sytuacjach użytkownik może nie zachować koncentracji podczas pracy. Użytkownik może potknąć się, upaść i poważnie zranić.
 - ▶ Pracę wykonywać spokojnie i w sposób przemyślany.
 - ▶ Nie używać odkurzacza przy słabym świetle i kiepskiej widoczności.
 - ▶ Odkurzacza może obsługiwać tylko jedna osoba.
 - ▶ Uważać na przeszkody.
 - ▶ Pracować, stojąc na ziemi i zachowując równowagę. W przypadku konieczności pracy na wysokości użyć podestu roboczego lub bezpiecznego rusztowania.
 - ▶ W przypadku zmęczenia zrobić przerwę w pracy.
- Jeśli odkurzacza zacznie działać podczas pracy w sposób zmieniony lub nietypowy, może znajdować się w niebezpiecznym stanie. Może dojść do poważnych obrażeń lub szkód materialnych.
 - ▶ Zakończyć pracę, wyjąć akumulator i skontaktować się z dealerem STIHL.
 - ▶ Używać odkurzacza w pozycji stojącej.
 - ▶ Nie zasłaniać odkurzacza, aby zapewnić odpowiednią wymianę powietrza chłodzącego.
- Podczas zasysania płynów może powstawać piana. Piana nie może aktywować pływaków i może zostać zassana do silnika. Odkurzacza może ulec uszkodzeniu.
 - ▶ Jeśli powstanie piana: Zakończyć pracę, wyjąć akumulator i skontaktować się z dealerem STIHL.

- Pociągnięcie za wąż ssący może przesunąć i przewrócić odkurzacza. Może dojść do szkód materialnych.
 - ▶ Nie ciągnąć za wąż ssący.
- Jeśli odkurzacza stoi na pochyłej, nierównej lub nieutwardzonej powierzchni, może się poruszyć i przewrócić. Może dojść do szkód materialnych.
 - ▶ Odkurzacza ustawiać na poziomej, równej i utwardzonej powierzchni.
- W razie pracy na wysokości odkurzacza może spaść. Może dojść do poważnych obrażeń lub szkód materialnych.
 - ▶ Używać podestu roboczego lub bezpiecznego rusztowania.
 - ▶ Odkurzacza nie ustawiać na podnośniku roboczym ani na rusztowaniu.

4.8 Transport

4.8.1 Odkurzacza do czyszczenia na mokro/na sucho

▲ OSTRZEŻENIE

- Podczas transportu odkurzacza może się przewrócić lub przesunąć. Może dojść do obrażeń u osób lub szkód materialnych.
 - ▶ Wyłączanie odkurzacza do czyszczenia na mokro/sucho.



- ▶ Wyciągnąć akumulator.

- ▶ Opróżnić zbiornik i usunąć jego zawartość zgodnie z przepisami.
- ▶ Odkurzacza transportować w pozycji stojącej.
- ▶ Odkurzacza zabezpieczyć pasami mocującymi lub siatką w taki sposób, aby nie mógł się przewrócić ani przesunąć.

4.8.2 Akumulator

▲ OSTRZEŻENIE

- Akumulator nie jest całkowicie odporny na wszystkie czynniki otoczenia. Jeśli akumulator jest narażony na określone warunki otoczenia, może ulec uszkodzeniu i mogą powstać szkody materialne.
 - ▶ Nie transportować uszkodzonego akumulatora.
- Akumulator może przewrócić się lub przesunąć podczas przewozu pojazdem. Może dojść do obrażeń lub szkód materialnych.
 - ▶ Zapakować akumulator w odpowiedni pojemnik transportowy lub inne opakowanie, w którym nie będzie się przesunął.

- ▶ Zabezpieczyć opakowanie, aby nie mogło się poruszyć.

4.9 Przechowywanie

4.9.1 Odkurzacz do czyszczenia na mokro/na sucho

▲ OSTRZEŻENIE

- Dzieci nie są w stanie rozpoznać ani ocenić zagrożeń powodowanych przez odkurzacz. Skutkiem mogą być poważne obrażenia u dzieci.
 - ▶ Wylączenie odkurzacza do czyszczenia na mokro/sucho.
 - ▶ Wyciągnąć akumulator.
 - ▶ Odkurzacz do czyszczenia na mokro/sucho przechowywać w miejscu niedostępnym dla dzieci.
- Styki elektryczne w odkurzaczu i elementy z metalu mogą zardzewieć od wilgoci. Odkurzacz może ulec uszkodzeniu.
 - ▶ Wyciągnąć akumulator.



- ▶ Odkurzacz do czyszczenia na mokro/sucho przechowywać w suchym i czystym miejscu.

4.9.2 Akumulator

▲ OSTRZEŻENIE

- Dzieci nie są w stanie rozpoznać ani ocenić zagrożeń powodowanych przez akumulator. Skutkiem mogą być poważne obrażenia u dzieci.
 - ▶ Akumulator przechowywać w miejscu niedostępnym dla dzieci.
- Akumulator nie jest całkowicie odporny na wszystkie czynniki otoczenia. Akumulator może ulec nieodwracalnemu uszkodzeniu pod wpływem niektórych zjawisk lub czynników.
 - ▶ Akumulator przechowywać w miejscu suchym i czystym.
 - ▶ Akumulator przechowywać w zamkniętym pomieszczeniu.
 - ▶ Przechowywać akumulator odłączony od odkurzacza do czyszczenia na mokro/sucho.
 - ▶ Jeśli akumulator jest przechowywany w ładowarce: odłączyć wtyczkę zasilającą i przechowywać akumulator w stanie nała-

dowania między 40% a 60% (2 diody świecą na zielono).

- ▶ Temperatura w miejscu przechowywania akumulatora nie może przekraczać podanego zakresu, 19.3.

4.10 Czyszczenie, konserwacja i naprawy

▲ OSTRZEŻENIE

- Przed przystąpieniem do czyszczenia, konserwacji lub naprawy należy wyjąć akumulator, aby nie włączyć przypadkowo odkurzacza. Może dojść do poważnych obrażeń lub szkód materialnych.
 - ▶ Wylączenie odkurzacza do czyszczenia na mokro/sucho.
 - ▶ Wyciągnąć akumulator.











- Czyszczenie agresywnymi środkami, strumieniem wody lub ostrymi przedmiotami może spowodować uszkodzenie odkurzacza do czyszczenia na mokro/na sucho lub akumulatora. Nieprawidłowe czyszczenie odkurzacza lub akumulatora może spowodować nieprawidłowe działanie jego elementów i niesprawność zabezpieczeń. Skutkiem mogą być poważne obrażenia.
 - ▶ Czyścić odkurzacz i akumulator wyłącznie w sposób opisany w niniejszej instrukcji obsługi.
- Nieprawidłowa konserwacja lub naprawa odkurzacza lub akumulatora może spowodować nieprawidłowe działanie jego elementów i niesprawność zabezpieczeń. Może dojść do poważnych obrażeń lub śmierci.
 - ▶ Nie wolno samodzielnie wykonywać przeglądów ani napraw odkurzacza do czyszczenia na mokro/sucho ani akumulatora.
 - ▶ Jeśli odkurzacz lub akumulator wymagają przeglądu lub naprawy, należy skontaktować się z autoryzowanym dealerem STIHL.

5 Przygotowanie do pracy odkurzacza do czyszczenia na mokro/sucho

5.1 Przygotowanie odkurzacza do pracy

Zawsze przed rozpoczęciem pracy należy wykonać następujące czynności:

- ▶ Sprawdzić bezpieczny stan następujących elementów:
 - Odkurzacz do czyszczenia na mokro i sucho,  4.6.1.
 - Akumulator,  4.6.2.
- ▶ Sprawdzić akumulator,  10.2.
- ▶ Naładować do końca akumulator,  6.
- ▶ Wyczyścić odkurzacz,  15.1.
- ▶ Odkurzacz do czyszczenia na mokro/sucho ustawić na stabilnej i równej powierzchni, aby nie dopuścić do jego ześlizgnięcia i przewrócenia.
- ▶ Zamontować wąż ssący,  7.2.1.
- ▶ Sprawdzić wkład filtracyjny,  10.1.
- ▶ W razie używania akcesoriów: zamontować akcesoria,  7.3.
- ▶ Jeśli nie można wykonać opisanych czynności, nie używać odkurzacza i skontaktować się z autoryzowanym dealerem STIHL.

6 Ładowanie akumulatora i sygnalizacja diodami LED

6.1 Ładowanie akumulatora

Czas ładowania zależy od różnych czynników, np. od temperatury akumulatora i temperatury otoczenia. Dla uzyskania optymalnej sprawności nie przekraczać zalecanych zakresów temperatury,  19.4. Faktyczny czas ładowania może różnić się od podanego czasu. Czas ładowania jest podany na stronie www.stihl.com/charging-times.

- ▶ Akumulator należy ładować w sposób opisany w instrukcjach użytkownika ładowarek STIHL AL 101, 301, 500, 501.

6.2 Sygnalizacja stanu naładowania

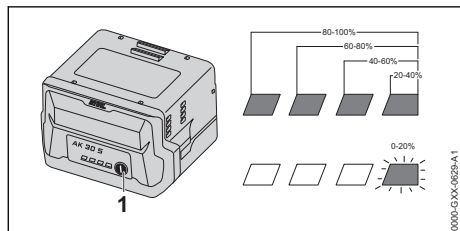

- ▶ Nacisnąć przycisk (1). Diody zaświecą się na ok. 5 sekund na zielono i zasygnalizują stan naładowania akumulatora.
- ▶ Jeżeli prawa dioda miga na zielono, należy naładować akumulator.

6.3 Diody na akumulatorze

Diody mogą sygnalizować stan naładowania lub awarię akumulatora. Diody mogą świecić lub migać zielonym lub czerwonym światłem.

Jeżeli diody świecą lub migają na zielono, informują o stanie naładowania.

- ▶ Jeżeli diody świecą lub migają na czerwono: usunąć usterki,  18.1. Występuje usterka odkurzacza lub akumulatora.

7 Składanie odkurzacza do czyszczenia na mokro/sucho

7.1 Montaż odkurzacza

Akcesoria znajdują się w kartonie opakowania oraz w zbiorniku.

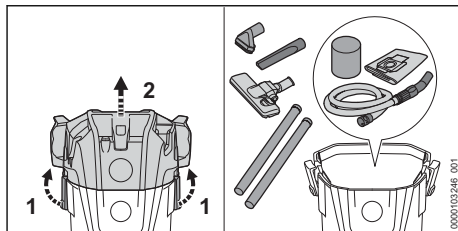

- ▶ Otworzyć zamknięcia zbiornika (1).
- ▶ Zdjąć górną część (2).
- ▶ Wyjąć akcesoria.
- ▶ Założyć górną część (2).
- ▶ Zamknąć zamknięcia zbiornika (1).

Montaż kół przednich i tylnych

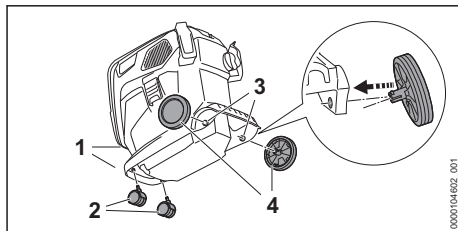

- ▶ Włożyć koła przednie (2) do oporu w mocowanie (1).
- ▶ Włożyć tylne koła (4) ruchem obrotowym w mocowanie (3). Tylne koła zablokują się w sposób słyszalny.

Montaż uchwytu

- ▶ Zdjąć górną część.

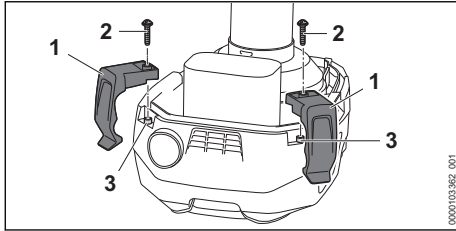

- ▶ Włożyć uchwyty (1) do oporu w mocowanie (3).
- ▶ Wkręcić i dokręcić śruby (2).

7.2 Montaż i demontaż węża ssącego

7.2.1 Montaż węża ssącego

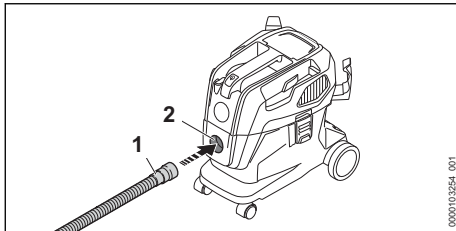

- ▶ Włożyć złączkę (1) do króćca ssącego (2).

7.2.2 Demontaż węża ssącego

- ▶ Wyciągnąć złączkę z króćca ssącego.

7.3 Montaż akcesoriów

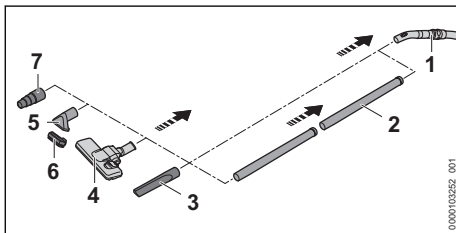

- ▶ Rurę ssącą (2), ssawkę szczelinową (3), ssawkę do podłóg (4), dyszę ssącą (5) z nasadką szczotkową (6) lub adapter do elektrycznego narzędzia (7) nasadzić na wąż ssący (1).

Montaż i demontaż nasadki szczotkowej

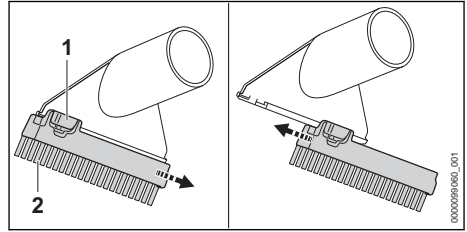

Demontaż nasadki szczotkowej:

- ▶ Wcisnąć i przytrzymać dźwignię blokującą (1).
- ▶ Zdjąć nasadkę szczotkową (2).

Montaż nasadki szczotkowej:

- ▶ Wsunąć nasadkę szczotkową (1) do oporu w prowadnicę na dyszy ssącej. Słychać dźwięk zablokowania nasadki szczotkowej.

8 Podłączanie i odłączanie akumulatora

8.1 Wkładanie akumulatora

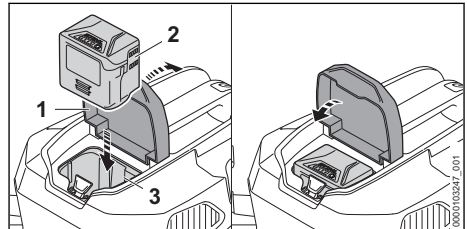

- ▶ Otworzyć kłapkę (1) do oporu i przytrzymać ją.
- ▶ Włożyć akumulator (2) do oporu do komory (3). Akumulator (2) zablokuje się ze słyszalnym kliknięciem.
- ▶ Zamknąć kłapkę (1).

8.2 Wyjmowanie akumulatora

- ▶ Odkurzacze ustawić na równej powierzchni.

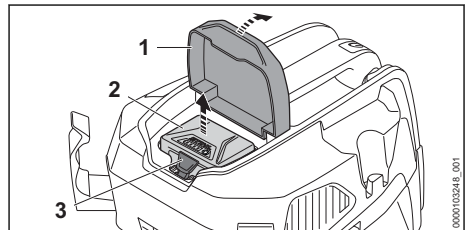

- ▶ Otworzyć kłapkę (1) do oporu i przytrzymać ją.

- ▶ Popchnąć dźwignię blokady (3).
- Akumulator (2) jest odblokowany i można go wyjąć.
- ▶ Zamknąć klapkę (1).

9 Włączanie i wyłączenie odkurzacza do czyszczenia na mokro/sucho

9.1 Włączanie odkurzacza

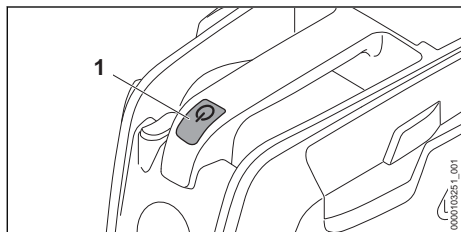

- ▶ Nacisnąć przycisk (1).

9.2 Wyłączenie odkurzacza

- ▶ Nacisnąć przycisk.

10 Kontrola odkurzacza do czyszczenia na mokro i na sucho oraz akumulatora

10.1 Kontrola wkładu filtracyjnego

- ▶ Otworzyć zamknięcia zbiornika i zdjąć część górną.

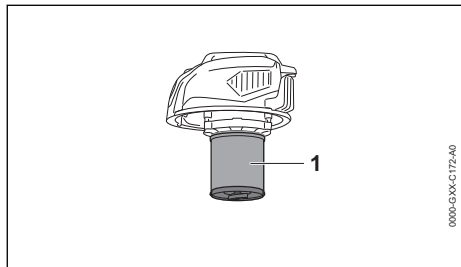

- ▶ Jeśli wkład filtracyjny (1) jest zabrudzony, należy go wyczyścić.
- ▶ Jeśli wkład filtracyjny (1) jest uszkodzony, należy go wymienić.

10.2 Kontrola akumulatora

- ▶ Nacisnąć przycisk na akumulatorze. Diody LED świecą się lub migają.
- ▶ Jeżeli diody LED nie świecą lub nie migają: nie używać akumulatora i skontaktować się z dealerem STIHL.

Akumulator jest niesprawny.

11 Praca z odkurzaczem do czyszczenia na mokro/sucho

11.1 Zbieranie kurzu i zabrudzeń

Zbieranie kurzu i zabrudzeń

W przypadku zbierania odkurzaczem normalnego kurzu i zabrudzeń poza wkładem filtracyjnym można używać worka.

- ▶ Włączyć odkurzacza.
- ▶ Trzymając wąż ssący jedną ręką odkurzać bezpośrednio lub przy użyciu zamontowanej końcówki.

Zbieranie suchego i drobnego pyłu

W przypadku zbierania odkurzaczem suchego lub drobnego pyłu poza wkładem filtracyjnym należy używać worka.

- ▶ Wyłączyć odkurzacza i wyjąć akumulator.
- ▶ Otworzyć zamknięcia zbiornika.
- ▶ Zdjąć górną część.

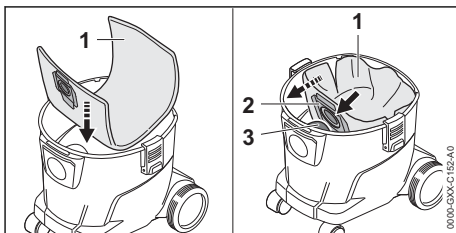

- ▶ Włożyć worek (1) do zbiornika.
- ▶ Nasunąć złączkę (2) na króciec ssący (3).
- ▶ Rozłożyć worek (1) w zbiorniku.
- ▶ Założyć górną część odkurzacza i zamknąć zamknięcia zbiornika.
- ▶ Włączyć odkurzacza.
- ▶ Trzymając wąż ssący jedną ręką odkurzać bezpośrednio lub przy użyciu zamontowanej końcówki.

Zbieranie lekko wilgotnych zabrudzeń

W przypadku zbierania odkurzaczem lekko wilgotnych zabrudzeń należy wyjąć worek i używać wyłącznie wkładu filtracyjnego.

- ▶ Wyłączyć odkurzacza i wyjąć akumulator.
- ▶ Otworzyć zamknięcia zbiornika.
- ▶ Zdjąć górną część.
- ▶ Ustawić zbiornik.

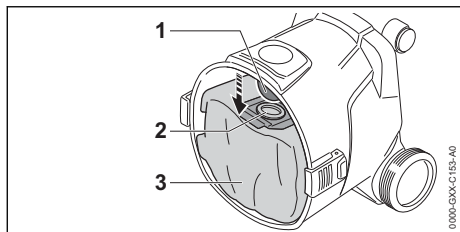

- ▶ Zdjąć złączkę (2) z króćca ssącego (1).
- ▶ Wyjąć worek (3) ze zbiornika.
- ▶ Wyrzucić worek (3) zgodnie z przepisami.
- ▶ Założyć górną część odkurzacza i zamknąć zamknięcia zbiornika.
- ▶ Włączyć odkurzacz.
- ▶ Trzymając wąż ssący jedną ręką, odkurzać bezpośrednio lub przy użyciu zamontowanej końcówki.

11.2 Zbieranie płynów

Jeśli odkurzacz ma służyć głównie do zbierania płynów, założyć filtr piankowy na obudowę silnika.

- ▶ Wyłączyć odkurzacz i wyjąć akumulator.
- ▶ Otworzyć zamknięcia zbiornika.
- ▶ Zdjąć górną część i obrócić.
- ▶ Wyjąć worek.

Wyjęcie wkładu filtracyjnego

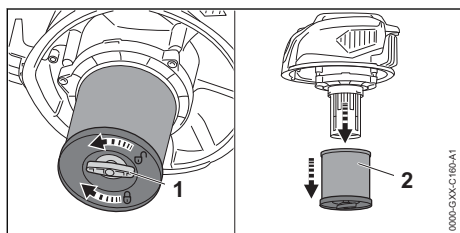

- ▶ Odkręcić śrubę motylkową (1) w lewo.
- ▶ Zdjąć wkład filtracyjny (2).

Kontrola pływaka

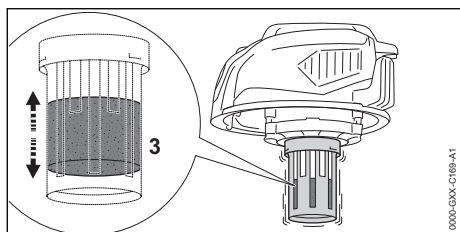

- ▶ Poruszać częścią górną w obie strony. Pływak (3) porusza się.

- ▶ Jeśli pływak (3) nie porusza się, wyczyścić pływak (3) miękkim pędzlem.
- ▶ Jeśli pływak (3) nadal nie porusza się, nie używać odkurzacza i skontaktować się z autoryzowanym dealerem STIHL. Pływak (3) jest niesprawny.

Nasunięcie filtra piankowego

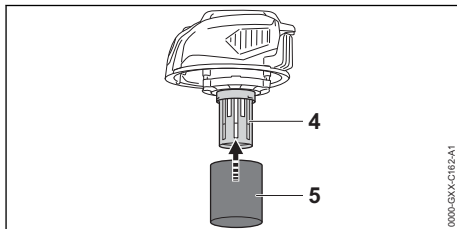

- ▶ Założyć filtr piankowy (5) na obudowę (4) silnika.
- ▶ Założyć górną część odkurzacza i zamknąć zamknięcia zbiornika.
- ▶ Włączyć odkurzacz.
- ▶ Trzymając wąż ssący jedną ręką, odkurzać bezpośrednio lub przy użyciu zamontowanej końcówki.
- ▶ Jeśli moc ssania zmniejszy się, wyłączyć odkurzacz, wyjąć akumulator i opróżnić zbiornik.

11.3 Używanie ssawki podłogowej

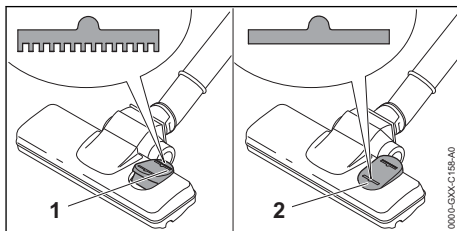

- ▶ Do odkurzania wykładzin i dywanów przełącznik na ssawce podłogowej ustawić w pozycji (1).
- ▶ Do odkurzania podłóg twardych przełącznik na ssawce podłogowej ustawić w pozycji (2).

11.4 Ustawianie stopnia mocy

W zależności od zastosowania można ustawić 2 poziomy mocy. Pozycja suwaka stopnia mocy wskazuje ustawiony stopień mocy.

Ustawiony stopień mocy ma wpływ na czas pracy akumulatora.



: Niski stopień mocy, niska moc

-  : Maksymalny stopień mocy, maksymalna moc

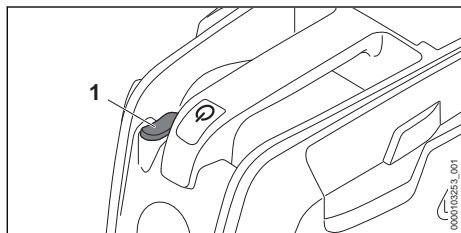

- ▶ Przesunąć przełącznik stopnia mocy (1) na żądaną pozycję.

11.5 Ustawianie mocy ssania na uchwycie

W zależności od zastosowania na uchwycie można regulować moc ssącą.

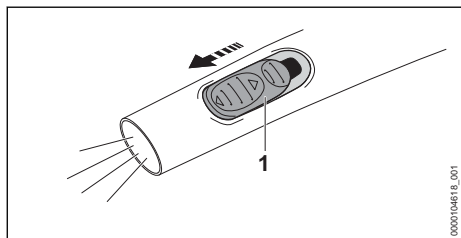

- ▶ Otworzyć kciukiem suwak powietrza dodatkowego (1) na uchwycie, aby zwiększyć moc ssącą.

12 Po zakończeniu pracy

12.1 Po zakończeniu pracy

- ▶ Wyłączyć odkurzacz i wyjąć akumulator.
- ▶ Opróżnić zbiornik.
- ▶ Zdemontować i wyczyścić akcesoria.
- ▶ Wyczyścić odkurzacz.
- ▶ Wyczyścić akumulator.

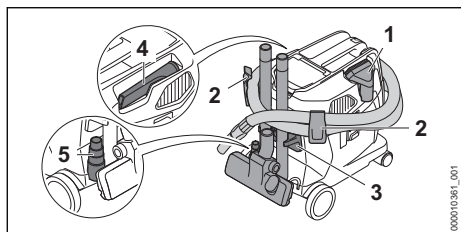

- ▶ Włożyć dyszę do przegródki (1)

- ▶ Nawinąć wąż na odkurzacz i przymocować go do uchwytów (2).
- ▶ Akcesoria zamocować w uchwytach (3).
- ▶ Włożyć ssawkę szczelinową do przegródki (4).
- ▶ Włożyć adapter do elektronarzędzi (5) do gniazda.
- ▶ Jeżeli odkurzacz jest mokry, należy go pozostawić do wyschnięcia.
- ▶ Jeżeli akumulator jest mokry lub wilgotny, należy go pozostawić do wyschnięcia,  19.4.

12.2 Opróżnianie zbiornika

- ▶ Wyłączyć odkurzacz i wyjąć akumulator.
- ▶ Otworzyć zamknięcia zbiornika.
- ▶ Zdjąć górną część.
- ▶ Opróżnić zbiornik i usunąć jego zawartość zgodnie z przepisami.
- ▶ Jeśli do zbiornika jest włożony worek, należy wyciągnąć worek i opróżnić go.
- ▶ Jeśli odkurzacz był używany do zbierania cieczy:
 - ▶ osuszyć wkład filtracyjny lub filtr piankowy.
- ▶ Założyć górną część.

13 Transport

13.1 Transportowanie odkurzacza

- ▶ Wyłączyć odkurzacz i wyjąć akumulator.
- ▶ Opróżnić zbiornik.

Przenoszenie odkurzacza

- ▶ Odkurzacz przenosić jedną ręką za uchwyt transportowy.

Przesuwanie odkurzacza

- ▶ Odkurzacz przesuwać, trzymając go za uchwyt transportowy.

Transportowanie odkurzacza samochodem

- ▶ Odkurzacz zabezpieczyć w taki sposób, aby nie mógł się przewrócić ani przesunąć.

13.2 Transport akumulatora

- ▶ Wyłączyć odkurzacz i wyjąć akumulator.
- ▶ Sprawdzić bezpieczny stan akumulatora.
- ▶ Zapakować akumulator tak, aby nie przesunął się w opakowaniu.
- ▶ Zabezpieczyć opakowanie, aby nie mogło się poruszyć.

Akumulator podlega przepisom dot. transportu towarów niebezpiecznych. Akumulator został sklasyfikowany jako UN 3480 (akumulatory litowo-jonowe) i przeszedł badania zgodnie z podręcznikiem ONZ „Badania i kryteria” część III, rozdział 38.3.

Przepisy dotyczące transportu można znaleźć na stronie www.stihl.com/safety-data-sheets.

14 Przechowywanie

14.1 Przechowywanie odkurzacza do czyszczenia na mokro/sucho

- ▶ Wyłączyć odkurzacza i wyjąć akumulator.
- ▶ Odkurzacza do czyszczenia na mokro/sucho przechowywać w poniższy sposób:
 - Odkurzacza nie może się przewracać i przemieszczać.
 - Odkurzacza musi być poza zasięgiem dzieci.
 - Odkurzacza jest czysty i suchy.
 - Odkurzacza znajduje się w zamkniętym pomieszczeniu.
 - Odkurzacza znajduje się w temperaturze powyżej 0°C.

14.2 Przechowywanie akumulatora

Firma STIHL zaleca przechowywanie akumulatora naładowanego do poziomu od 40% do 60% (2 świecące się zielone diody).

- ▶ Przechowywać akumulator w poniższy sposób:
 - Akumulator przechowywać w miejscu niedostępnym dla dzieci.
 - Jest czysty i suchy.
 - Akumulator przechowywać w zamkniętym pomieszczeniu.
 - Akumulator jest odłączony od odkurzacza.
 - Jeśli akumulator jest przechowywany w ładowarce: odłączyć wtyczkę zasilającą i przechowywać akumulator w stanie naładowania między 40% a 60% (2 diody świecą na zielono).
 - Temperatura w miejscu przechowywania akumulatora nie może przekraczać podanego zakresu,  19.3.

WSKAZÓWKA

- Jeśli akumulator nie jest przechowywany zgodnie z opisem w niniejszej instrukcji obsługi, może dojść do jego całkowitego rozładowania i przez to nieodwracalnego uszkodzenia.
 - ▶ Rozładowany akumulator przed przechowaniem naładować. Firma STIHL zaleca przechowywanie akumulatora naładowanego do poziomu od 40% do 60% (2 świecące na zielono diody).
 - ▶ Przechowywać akumulator odłączony od odkurzacza do czyszczenia na mokro/sucho.

15 Czyszczenie

15.1 Czyszczenie odkurzacza na mokro/sucho i akcesoriów

- ▶ Wyłączyć odkurzacza i wyjąć akumulator.
- ▶ Wyczyścić odkurzacza i akcesoria za pomocą wilgotnej szmatki.
- ▶ Wyczyścić pędzlem otwory wentylacyjne.

15.2 Czyszczenie wkładu filtracyjnego

- ▶ Wyłączyć odkurzacza i wyjąć akumulator.
- ▶ Wyjąć wkład filtracyjny.
- ▶ Usunąć zabrudzenia z zewnątrz wkładu filtracyjnego.
- ▶ Splukać wkład filtracyjny pod bieżącą wodą.
- ▶ Wkład filtracyjny pozostawić do wyschnięcia na powietrzu.

15.3 Czyszczenie akumulatora

- ▶ Wyczyścić akumulator wycierając go wilgotną ścierką.

16 Konserwacja

16.1 Terminy konserwacji

Terminy konserwacji zależą od warunków otoczenia oraz warunków pracy. Firma STIHL zaleca następujące terminy konserwacji:

Co 2 lata

- ▶ Wymienić wkład filtracyjny.
- ▶ Wymienić filtr piankowy.

17 Naprawa

17.1 Naprawianie odkurzacza do czyszczenia na mokro/sucho i akumulatora

Użytkownik nie może samodzielnie naprawiać odkurzacza, akcesoriów ani akumulatora.

- ▶ W przypadku gdy odkurzacza do czyszczenia na mokro/sucho lub akcesoria są uszkodzone: nie używać odkurzacza ani akcesoriów i skontaktować się z autoryzowanym dealerem STIHL.
- ▶ Jeżeli akumulator jest uszkodzony: wymienić akumulator.

18 Rozwiązywanie problemów

18.1 Usuwanie usterek odkurzacza do czyszczenia na mokro/sucho lub akumulatora

Usterka	Diody na akumulatorze	Przyczyna	Sposób usunięcia
Odkurzacze nie uruchamia się po włączeniu.	1 dioda miga na zielono.	Zbyt niski poziom naładowania akumulatora.	▶ Naładować akumulator.
	1 dioda świeci na czerwono.	Akumulator jest za ciepły lub za zimny.	▶ Wyciągnąć akumulator. ▶ Pozostawić akumulator do ostygnięcia lub ogrzania.
	3 diody migają na czerwono.	Występuje usterka odkurzacza.	▶ Wyciągnąć akumulator. ▶ Wyczyścić styki elektryczne w komorze akumulatora. ▶ Włożyć akumulator. ▶ Włączyć odkurzacze. ▶ Jeżeli 3 diody nadal migają na czerwono: nie używać odkurzacza i skontaktować się z dealermem marki STIHL.
	3 diody świecą na czerwono.	Odkurzacze jest zbyt ciepły.	▶ Wyciągnąć akumulator. ▶ Poczekać, aż odkurzacze ostygnie.
	4 diody migają na czerwono.	Usterka akumulatora.	▶ Wyjąć akumulator i włożyć go ponownie. ▶ Włączyć odkurzacze. ▶ Jeżeli 4 diody nadal migają na czerwono, nie używać akumulatora i skontaktować się z autoryzowanym dealermem STIHL.
	-	Przerwane połączenie elektryczne między odkurzaczem a akumulatorem.	▶ Wyciągnąć akumulator. ▶ Wyczyścić styki elektryczne w komorze akumulatora. ▶ Włożyć akumulator.
	-	Akumulator jest wilgotny.	▶ Poczekać do wyschnięcia akumulatora,  19.4.
Odkurzacze wyłącza się podczas pracy.	3 diody świecą na czerwono.	Odkurzacze jest zbyt ciepły.	▶ Wyciągnąć akumulator. ▶ Poczekać, aż odkurzacze ostygnie.
	-	Występuje usterka elektryczna.	▶ Wyjąć akumulator i włożyć go ponownie. ▶ Włączyć odkurzacze.
Odkurzacze pracuje za krótko na akumulatorze.	-	Akumulator nie jest całkowicie naładowany.	▶ Naładować akumulator do pełna.
	-	Przekroczona żywotność akumulatora.	▶ Wymienić akumulator.
Zbyt niska moc ssania.	-	Pełny worek lub zbiornik	▶ Wyłączyć odkurzacze i wyjąć akumulator. ▶ Wymienić worek lub opróżnić zbiornik.
	-	Zabrudzony filtr.	▶ Wyłączyć odkurzacze i wyjąć akumulator. ▶ Wyczyścić lub wymienić filtr.
	-	Zbiornik jest pełny. Pływak jest aktywny.	▶ Wyłączyć odkurzacze i wyjąć akumulator. ▶ Opróżnić zbiornik.
	-	Zapchany wąż ssący lub końcówka.	▶ Wyłączyć odkurzacze i wyjąć akumulator. ▶ Wyczyścić wąż ssący lub końcówkę.
	Wyciek cieczy z odkurzacza.	-	Zbiornik jest pełny i pływak jest zablokowany.
-		Odkurzacze zebrało pianę.	▶ Wyłączyć odkurzacze i wyjąć akumulator

Usterka	Diody na akumulatorze	Przyczyna	Sposób usunięcia
			► Nie używać odkurzacza i zlecić kontrolę dealerowi STIHL.

19 Dane techniczne

19.1 Odkurzacz do czyszczenia na mokro/sucho STIHL SEA 60.0 L

- Dozwolony akumulator: STIHL AK
- Stopień ochrony: IPX4 (ochrona przed bryzgamii wody z dowolnego kierunku)
- Masa bez akumulatora: 7,5 kg
- Maks. przepływ powietrza (turbina): 3200 l/min
- Maks. przepływ powietrza (koniec węża ssącego): 1800 l/min
- Maks. podciśnienie (turbina): 190 mbar
- Maks. podciśnienie (koniec węża ssącego): 180 mbar
- Wymiary
 - Długość: 441 mm
 - Szerokość: 350 mm
 - Wysokość: 452 mm
- Wymiar węża ssącego: Ø 32 mm x 2,2 m
- Maksymalna pojemność zbiornika (na sucho): 11,5 l

Czas pracy podano na stronie www.stihl.com/battery-life.

19.2 Akumulator STIHL AK

- Rodzaj akumulatora: litowo-jonowy
- Napięcie: 36 V
- Pojemność w Ah: patrz tabliczka znamionowa
- Pojemność w Wh: patrz tabliczka znamionowa
- Ciężar w kg: patrz tabliczka znamionowa

19.3 Zakresy temperatury



OSTRZEŻENIE

- Akumulator nie jest całkowicie odporny na wszystkie czynniki otoczenia. Pod wpływem niektórych zjawisk lub czynników może dojść do jego pożaru lub wybuchu. Może dojść do poważnych obrażeń lub szkód materialnych.
 - Nie ładować ani nie używać akumulatora w temperaturze poniżej -20°C ani powyżej +50°C.
 - Nie przechowywać akumulatora w temperaturze poniżej -20°C ani powyżej +70°C.
 - Nie używać odkurzacza do czyszczenia na mokro/sucho w temperaturze poniżej 0°C ani powyżej +50°C.
 - Nie przechowywać odkurzacza do czyszczenia na mokro/sucho w temperaturze poniżej 0°C ani powyżej +70°C.

19.4 Zalecane zakresy temperatury

Dla uzyskania optymalnej sprawności odkurzacza i akumulatora nie przekraczać następujących zakresów temperatury:

- Odkurzacz do czyszczenia na mokro/na sucho:
 - Użytkowanie: od 0°C do +40°C
 - Przechowywanie: od 0°C do 50°C
- Akumulator:
 - Ładowanie: od 5°C do 40°C
 - Użytkowanie: od -10°C do +40°C
 - Przechowywanie: od -20°C do +50°C

Jeśli akumulator będzie ładowany, użytkowany lub przechowywany poza zalecanym zakresem temperatury, jego sprawność może się zmniejszyć.

Jeśli akumulator jest wilgotny lub mokry, należy go zostawić na co najmniej 48 godz. do wyschnięcia w temperaturze między 15°C a 50°C i przy wilgotności powietrza poniżej 70%. Wyższa wilgotność powietrza może wydłużyć czas schnięcia.

19.5 REACH

Rozporządzenie REACH jest unijnym rozporządzeniem w sprawie rejestracji, oceny, udzielania zezwoleń i stosowanych ograniczeń w zakresie chemikaliów.

Informacje dotyczące zgodności z rozporządzeniem REACH znajdują się pod adresem: www.stihl.com/reach.

20 Części zamienne i akcesoria

20.1 Części zamienne i akcesoria

STIHL Symbole te oznaczają oryginalne części zamienne i akcesoria marki STIHL.

Firma STIHL zaleca używanie oryginalnych części zamiennych i akcesoriów STIHL.

Mimo nieustannej obserwacji rynku firma STIHL nie jest w stanie ocenić niezawodności, bezpieczeństwa i przydatności części zamiennych i akcesoriów innych producentów i dlatego nie może ręczyć za ich używanie.

Oryginalne części zamienne i akcesoria STIHL można nabyć u dealerów STIHL.

20.2 Istotne części zamienne

– Wkład filtracyjny: SE01-703-5900

21 Utylizacja

21.1 Utylizacja odkurzacza do czyszczenia na mokro/sucho i akumulatora

Informacje na temat utylizacji są dostępne w lokalnym urzędzie lub u dealera marki STIHL.

Nieprawidłowa utylizacja może powodować szkody na zdrowiu i obciążać środowisko.

- ▶ Produkty STIHL i ich opakowania zgodnie z lokalnymi przepisami oddać do właściwego miejsca zbiórki w celu recyklingu.
- ▶ Nie utylizować z odpadami komunalnymi.

22 Informacja o produkcie

22.1 Odkurzacze do czyszczenia na mokro/sucho STIHL SEA 60.0 L

ANDREAS STIHL AG & Co. KG
Badstraße 115
D-71336 Waiblingen

Niemcy

- Urządzenie: Odkurzacze do czyszczenia na mokro/sucho o klasie pyłowej L
- Producent: STIHL
- Typ: SEA 60.0 L
- Nr identyfikacji serii: SA04

Dokumentacja techniczna jest przechowywana w dziale certyfikacji produktów firmy ANDREAS STIHL AG & Co. KG.

Rok produkcji, kraj produkcji oraz numer seryjny są podane na odkurzaczu.

23 Adresy

www.stihl.com

СЪДЪРЖАНИЕ

1	Предговор.....	200
2	Информация относно настоящото Ръководство за употреба.....	201
3	Преглед на съдържанието.....	202
4	Указания за безопасност.....	204
5	Подготвяне на прахосмукачката за мокро и сухо почистване за работа.....	210
6	Зареждане на акумулатора и светодиодите.....	210
7	Сглобяване на прахосмукачката за мокро и сухо почистване.....	210
8	Поставяне и изваждане на акумулатора.....	212
9	Включване и изключване на прахосмукачката за мокро и сухо почистване.....	212
10	Проверка на прахосмукачката за мокро/сухо почистване и акумулаторната батерия.....	212
11	Работа с прахосмукачката за мокро и сухо почистване.....	213
12	След работа.....	215
13	Транспортиране.....	215
14	Съхранение.....	216
15	Почистване.....	216
16	Поддръжка /обслужване.....	217
17	Ремонт.....	217
18	Отстраняване на неизправности.....	217
19	Технически данни.....	219
20	Резервни части и принадлежности.....	220
21	Отстраняване /изхвърляне.....	220
22	Информация за продукта.....	220
23	Адреси.....	220

1 Предговор

Уважаеми клиенти,

Радваме се, че сте избрали изделие на фирма STIHL. Ние разработваме и произвеждаме продукти с най-високо качество в съответствие с изискванията на нашите клиенти. Така се създават продукти, които се отлича-

ват с висока надеждност дори при изключително високо натоварване.

STIHL също така държи на най-високото ниво в обслужването. Сътрудниците в специализираните ни търговски обекти са готови да ви дадат компетентна консултация и съвети, както и да поемат комплексно техническо обслужване на закупените от Вас апарати.

STIHL е категоричен привърженик на устойчивото и отговорно отношение към природата. Настоящото ръководство за употреба следва да Ви подпомогне в продължителното, сигурно и екологично използване на Вашия продукт на STIHL.

Благодарим Ви за доверието и Ви пожелаваме удоволствие от употребата на изделието от фирма STIHL.



Dr. Nikolas Stihl

ВАЖНО! ПРОЧЕТЕТЕ ПРЕДИ УПОТРЕБА – И СЪХРАНЯВАЙТЕ.

2 Информация относно настоящото Ръководството за употреба

2.1 Валидни документи

Валидни са местните предписания за безопасност.

- ▶ Допълнително към настоящото ръководство за употреба да се прочетат, разберат и запазят следните документи:
 - Указания за безопасност за акумулаторната батерия STIHL AK
 - Ръководство за употреба на зарядните устройства STIHL AL 101, 301, 500, 501
 - Информация за безопасност за акумулаторните батерии и изделията с вградена акумулаторна батерия на STIHL: www.stihl.com/safety-data-sheets
 - Ръководство за употреба и опаковка на използваните принадлежности

2.2 Обозначение на предупредителни указания, които се срещат в текста



ПРЕДУПРЕЖДЕНИЕ

- Това указание предупреждава за опасностите, които могат да доведат до тежки наранявания или до смърт.
 - ▶ Посочените мерки ще помогнат за предотвратяването на тежки наранявания или смърт.

УКАЗАНИЕ

- Това указание предупреждава за опасности, които могат да доведат до материални щети.
 - ▶ Посочените мерки ще помогнат за предотвратяването на материални щети.

2.3 Символи в текста



Този символ насочва към глава от настоящото ръководство за употреба.

3 Преглед на съдържанието

3.1 Прахосмукачка за мокро и сухо почистване и акумулаторна батерия

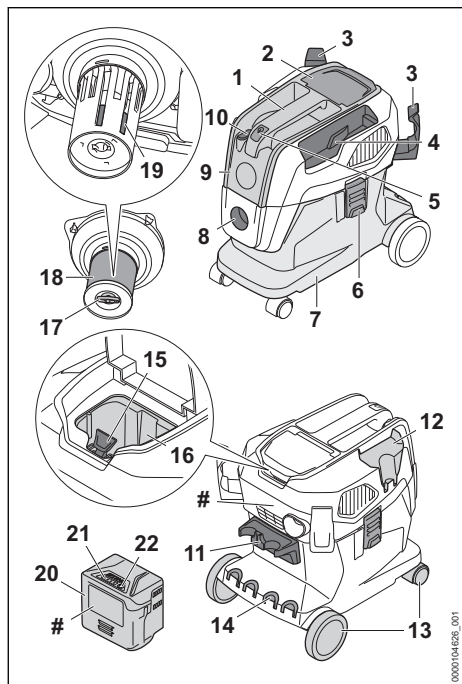

- 1 Транспортна дръжка**
Транспортната дръжка е предназначена за носене и придвижване на прахосмукачка за мокро/сухо почистване.
- 2 Клапа**
Клапата покрива приемното гнездо за акумулаторната батерия.
- 3 Държател**
Държателите служат за съхранение на смукателния маркуч.
- 4 Отделение**
Отделението служи за съхранение на доставената дюза за почистване на фуги.
- 5 Бутон**
Бутонът служи за включване и изключване на прахосмукачката за мокро и сухо почистване.

- 6 Приспособление за затваряне**
Приспособлението за затваряне свързва горната част на апарата със съда.
- 7 Контейнер**
В съда се събира всмуканият прах, замърсяванията и всмуканата течност.
- 8 Смукателен щуцер**
Смукателният щуцер служи за свързване на смукателния маркуч със съда.
- 9 Горна част**
Горната част обхваща електромотора, филтъра и поплавъка.
- 10 Превключвател на степента на мощност**
Превключвателят за степента на мощност служи за настройване на степента на мощност.
- 11 Държател**
Държателят служи за съхранение на смукателната тръба и дюзата за почистване на подове.
- 12 Отделение**
Отделението служи за съхранение на доставената смукателна дюза.
- 13 Предни/задни колела**
Предните/задните колела служат за придвижване и транспортиране на прахосмукачката за мокро/сухо почистване.
- 14 Слот**
Слотът служи за съхранение на смукателните тръби.
- 15 Блокиращ лост**
Посредством блокиращия лост акумулаторната батерия се задържа в предвиденото за нея приемно гнездо.
- 16 Приемно гнездо за акумулаторната батерия**
Приемното гнездо за акумулаторната батерия поема акумулаторната батерия.
- 17 Крилчат винт**
Крилчатият винт затваря капака на патронния филтър.
- 18 Патронен филтър**
Патронният филтър филтрира прахът и замърсяванията от всмукания въздух.
- 19 Поплавък**
Поплавъкът блокира въздушния поток на прахосмукачката за мокро/сухо почистване, когато съдът се напълни докрай с течност.

20 Акумулаторна батерия

Акумулаторната батерия захранва прахосмукачката за мокро/сухо почистване с енергия.

21 Светодиоди

Светодиодите показват състоянието на зареждане на акумулаторната батерия и евентуални неизправности.

22 Бутон

С този бутон се активират светодиодите на акумулаторната батерия.

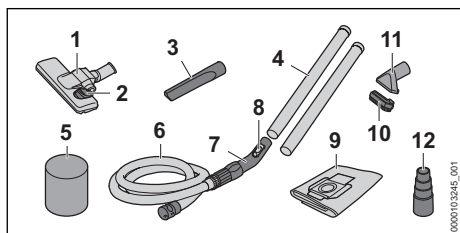
Табелка с техническите данни с машинния номер**3.2 Принадлежности, доставени с апарата****1 Дюза за почистване на подове**

Дюзата за почистване на подове служи за почистване на гладки подове и килими.

2 Двупозиционен прекъсвач

Двупозиционният прекъсвач превключва между почистване върху килими и почистване върху гладки подове.

3 Дюза за почистване на фуги

Дюзата за почистване на фуги служи за почистване на труднодостъпни места.

4 Смукателна тръба

Смукателната тръба направлява всмукания прах, замърсяванията и изсмукваната течност към смукателния маркуч.

5 Филтър за пяна

Филтърът за пяна се използва при мокро почистване.

6 Смукателен маркуч

Смукателният маркуч направлява всмукания прах, замърсяванията и всмуканата течност към съда.

7 Място за хващане

Мястото за хващане служи за държане и водене на смукателния маркуч.

8 Плъзгач за допълнителен въздух

Плъзгачът за допълнителен въздух регулира смукателната мощност на мястото за хващане.

9 Филтърна торбичка

Филтърната торбичка събира изсмуквания прах и замърсявания и служи за безпрашното им изхвърляне. Филтърната торбичка препятства попадане на прах и замърсявания в патронния филтър.

10 Приставка с четка

Приставката с четка се използва за изсмукване на чувствителни повърхности.

11 Всмукателна дюза

Всмукателната дюза се използва за изсмукване на грубата мръсотия.

12 Адаптер за електрически инструмент

Адаптерът служи за свързване на електрически инструменти със смукателни възможности.

3.3 Символи

Символите може да са върху прахосмукачката за мокро/сухо почистване и акумулаторната батерия и означават следното:



Този символ обозначава бутона за включване и изключване.



Този символ обозначава плъзгача за допълнителен въздух за регулиране на мощността на изсмукване.



Максимална степен на мощност.



Ниска степен на мощност.



В това положение дюзата за почистване на подове е настроена за почистване на гладки подове.



В това положение дюзата за почистване на подове е настроена за почистване на килими.



Крилчатият винт деблокира патронния филтър в тази позиция.



Крилчатият винт блокира патронния филтър в тази позиция.



Този продукт се използва с акумулаторна батерия на STIHL. Допълнителните акумулаторни батерии са посочени в това ръководство за употреба.



1 светодиода свети в червено. Акумулаторната батерия е силно загреля или силно се е охладила.



4 светодиода мигат в червено. В акумулаторната батерия има неизправност.



Гарантирано максимално ниво на звуковата мощност в съответствие с Директива 2000/14/ЕО в децибели / dB(A), за да се направят сравними звуковите емисии на изделията.



Посочената до символа информация показва енергийното съдържание на акумулаторната батерия според спецификацията на производителя на клетката. Наличието за приложение енергийно съдържание е по-ниско.



Не изхвърляйте изделието заедно с битовите отпадъци.



С тези символи се обозначават оригинални резервни части на STIHL и оригинални принадлежности на STIHL.



Този символ обозначава позицията на Смарт конектор с връзка чрез залепване върху продукта.

4 Указания за безопасност

4.1 Предупредителни символи

Предупредителните символи върху прахосмукачката за мокро/сухо почистване или акумулаторната батерия означават следното:



Спазвайте указанията за безопасност и мерките, свързани с тях.



Прочетете, разберете и запазете ръководството за употреба.



Изваждайте акумулаторната батерия при прекъсване на работа, транспортиране, съхраняване, извършване на поддръжка или ремонт.



Прахосмукачката за мокро/сухо почистване да се предпазва от дъжд и влага.



Пазете акумулаторната батерия от горещина и огън.



Пазете акумулаторната батерия от дъжд и влага и не я потапяйте в течности.



Спазвайте указанията за безопасност и мерките, свързани с тях, за клас на праха L.

4.2 Употреба по предназначение

Прахосмукачката за мокро/сухо почистване STIHL SEA 60.0 L има следното предназначение:

- Изсмукване на прах, замърсявания, стърготини, пясък и други подобни материали
- Изсмукване на прахове от клас L. Към прахове от класа L се отнасят например домашен прах и други прахове, например пясък, гипс и варовик, с гранична стойност на професионална експозиция (AGW) < 1 mg/m³ съгласно IEC 60335-2-69
- Изсмукване на течности

Прахосмукачката за сухо/мокро почистване не е предназначена за търговска употреба.

Прахосмукачката за мокро/сухо почистване STIHL SEA 60.0 L не е предвидена за:

- Изсмукване на азбест
- Изсмукване на прах, съдържащ патогенни микроорганизми и плесени
- Изсмукване на нажежени частици, гореща пепел, тлеещи цигари и други подобни материали
- Изсмукване на прах от магнезий, алуминий, прах, съдържащ олово и други подобни материали
- Изсмукване на бензин, разтвори, разтворители и други подобни материали
- Изсмукване на киселини, луги, основи и други подобни материали
- Изсмукване на прах от класа M с гранична стойност на професионална експозиция (AGW) ≥ 0,1 mg/m³ съгласно IEC 60335-2-69
- Изсмукване на други прахове от класа H с гранична стойност на професионална експозиция (AGW) < 0,1 mg/m³ съгласно IEC 60335-2-69
- Изсмукване на мазни течности
- Изсмукване на солена вода
- Използване в качеството на водна помпа

Прахосмукачката за мокро/сухо почистване не може да се използва при дъжд.

Акумулаторната батерия STIHL АК захранва прахосмукачката за мокро/сухо почистване с енергия.

▲ ПРЕДУПРЕЖДЕНИЕ

- Акумулаторните батерии, които не са одобрени от STIHL за прахосмукачката за мокро/сухо почистване, могат да предизвикат пожар и експлозия. Може да се стигне до сериозни наранявания или смърт на хора, както и до материални щети.
 - ▶ Прахосмукачката за мокро/сухо почистване да се използва с акумулаторна батерия STIHL АК.
- При използване на прахосмукачката за мокро/сухо почистване или на акумулаторната батерия не по предназначение, може да се стигне до тежки наранявания или смърт на хора и материални щети на предмети.
 - ▶ Използвайте прахосмукачката за мокро/сухо почистване и акумулаторната батерия така, както е описано в това ръководството за употреба.

4.3 Изисквания към потребителя

▲ ПРЕДУПРЕЖДЕНИЕ

- Ползвателите, които не са инструктирани предварително, не са в състояние да разпознаят или преценят опасностите, свързани с прахосмукачката за мокро/сухо почистване и акумулаторната батерия. Потребителят или други хора могат да бъдат тежко или смъртоносно наранени.



- ▶ Прочетете, разберете и запазете ръководството за употреба.

- ▶ Когато прахосмукачката за мокро/сухо почистване или акумулаторната батерия се дават на друг ползвател: да му се предаде също и ръководството за употреба.
- ▶ Уверете се, че потребителят удовлетворява следните изисквания:
 - Потребителят е отпочинал.
 - Тази машина и акумулаторните батерии не трябва да се използват от хора (включително деца) с намалени физически, сетивни или умствени способности или липса на опит и знания.
 - Потребителят е в състояние да разпознае и да прецени опасностите, свързани с прахосмукачката за мокро/сухо почистване и акумулаторната батерия.

- Потребителят е пълнолетно лице или се обучава професионално в съответствие с националните разпоредби под надзора на друго лице.
- Ползвателят трябва да е получил инструкции от сътрудник в специализиран търговски обект на STIHL или от друго компетентно лице, преди да пристъпи към работа с прахосмукачката за мокро/сухо почистване за първи път.
- Потребителят не се намира под въздействие на алкохол, медикаменти или упойващи вещества.
- ▶ При съмнения се обърнете към специализиран търговски обект на STIHL.

4.4 Облекло и екипировка

▲ ПРЕДУПРЕЖДЕНИЕ

- По време на работа дългите коси могат да се втеглят от прахосмукачката за мокро/сухо почистване. Ползвателят може да бъде сериозно ранен.
 - ▶ Приберете и осигурете дългата коса по такъв начин, че тя да се намира над раменете.
- По време на работа може да се вдигне прах. Вдишаният прах може да увреди здравето и да предизвика алергични реакции.
 - ▶ Ако се вдига прах: носете противопрахова маска.
- Неподходящо облекло може да се оплете в прахосмукачката за мокро/сухо почистване. Ползватели без подходящо облекло могат да получат тежки наранявания.
 - ▶ Носете плътно прилягащо облекло.
 - ▶ Не носете шалове и бижута.
- Ако ползвателят носи неподходящи обувки, той може да се подхлъзне. Ползвателят може да бъде наранен.
 - ▶ Носете здрави затворени обувки с подметки с грайфери.

4.5 Работен участък и неговата околност

4.5.1 Прахосмукачка за мокро/сухо почистване

▲ ПРЕДУПРЕЖДЕНИЕ

- Външни лица, деца и животни не могат да разпознават и да оценяват опасности, свързани с водосмукачката/прахосмукачката. Външните хора, децата и домашните

любимци могат да получат тежки наранявания.

- ▶ Външни лица, деца и животни да не се допускат в работната зона.
- ▶ Не оставяйте прахосмукачката за мокро/сухо почистване без надзор.
- ▶ Уверете се, че децата не могат да играят с прахосмукачката за мокро/сухо почистване.
- Прахосмукачката за мокро/сухо почистване не е защитена от вода. Ако се работи по време на дъжд или във влажна среда, може да се получи електрически удар. Той може да причини тежко нараняване на ползвателя или дори смъртен изход, както и повреждане на прахосмукачката за мокро/сухо почистване.
 - ▶ Да не се работи по време на дъжд или във влажна среда.
- Електрическите компоненти на прахосмукачката за мокро/сухо почистване могат да произвеждат искри. В леснозапалима или експлозивна среда искрите могат да предизвикат пожар или експлозия. Може да се стигне до сериозни наранявания или смърт на хора, както и до материални щети.
 - ▶ Не работете в лесновъзпламенима или експлозивна среда.
- Вдишаният отработен въздух може да нанесе вреди на здравето и да предизвика алергични реакции.
 - ▶ Осигурете подходяща вентилация.
 - ▶ Спазвайте специфичните за държавата разпоредби за вентилация на помещението и кратността на въздухообмена.

4.5.2 Акумулаторна батерия

▲ ПРЕДУПРЕЖДЕНИЕ

- Външните лица, децата и животните не могат да разпознават и оценяват опасностите, свързани с акумулаторната батерия. Външните лица, децата и животните могат да получат тежки наранявания.
 - ▶ Дръжте далеч външни лица, деца и животни.
 - ▶ Не оставяйте акумулаторната батерия без надзор.
 - ▶ Уверете се, че деца не могат да играят с акумулаторната батерия.
- Акумулаторната батерия не е защитена срещу всички въздействия на околната среда. Ако акумулаторната батерия е изложена на неподходящи въздействия на околната среда, тя може да се запали, да експлодира или да се повреди непопра-

вимо. В резултат от това може да се стигне до тежки наранявания на хора и възникване на материални щети.



- ▶ Пазете акумулаторната батерия от горещина и огън.
- ▶ Не хвърляйте ножицата в огън.

- ▶ Не зареждайте, използвайте и съхранявайте акумулаторната батерия извън посочените температурни граници 19.3.



- ▶ Пазете акумулаторната батерия от дъжд и влага и да не я потапяйте в течности.

- ▶ Дръжте акумулаторната батерия далеч от малки метални части.
- ▶ Не излагайте акумулаторната батерия на високо налягане.
- ▶ Не излагайте акумулаторната батерия на микровълни.
- ▶ Защитете акумулаторната батерия от химикали и соли.

4.6 Състояние, съответстващо на изискванията за безопасност

4.6.1 Състояние, съответстващо на изискванията за безопасност

Прахосмукачката за мокро/сухо почистване се намира в състояние, съответстващо на изискванията за безопасност, когато са изпълнени следните условия:

- Прахосмукачката за мокро/сухо почистване не е повредена.
- Клапата е затворена и не е повредена.
- Прахосмукачката за мокро/сухо почистване е чиста и суха.
- Елементите за управление функционират нормално и не са променени.
- Патронният филтър е монтиран и не е повреден.
- Когато се всмуква течност: поплавъкът трябва да е лесно подвижен.
- За тази прахосмукачка за мокро/сухо почистване са монтирани оригинални принадлежности на STIHL.
- Принадлежностите са монтирани правилно.

▲ ПРЕДУПРЕЖДЕНИЕ

- При състояние, неотговарящо на изискванията за техническа безопасност, е възможно конструктивни части вече да не функционират правилно, а предпазните устройства да не действат. Може да се

стигне до сериозни наранявания или смърт на хора.

- ▶ Работете само с неповредена прахосмукачката за мокро/сухо почистване.
- ▶ Ако прахосмукачката за мокро/сухо почистване е замърсена или мокра: почистете прахосмукачката и я оставете да изсъхне.
- ▶ Ако приемното гнездо за акумулаторната батерия е мокро или влажно: оставете го да изсъхне.
- ▶ Не правете никакви промени в прахосмукачката за мокро/сухо почистване.
- ▶ Ако елементите за управление не функционират: да не се ползва прахосмукачката за мокро/сухо почистване.
- ▶ С прахосмукачката може да се работи само, когато е монтиран филтър и той не е повреден.
- ▶ Монтирайте оригинални принадлежности на STIHL за прахосмукачката за мокро/сухо почистване.
- ▶ Монтирайте принадлежностите така, както е описано в това ръководство за употреба или в ръководството за употреба на принадлежностите.
- ▶ Не пъхайте предмети в отворите на прахосмукачката за мокро/сухо почистване.
- ▶ Сменете износените или повредени указателни табелки.
- ▶ При съмнения се обърнете към специализиран търговски обект на STIHL.

4.6.2 Акумулаторна батерия

Акумулаторната батерия се намира в състояние, съответстващо на изискванията за безопасност, когато са изпълнени следните условия:

- Акумулаторната батерия не е повредена.
- Акумулаторната батерия е чиста и суха.
- Акумулаторната батерия функционира и не е променена.

▲ ПРЕДУПРЕЖДЕНИЕ

- Акумулаторната батерия повече не може да функционира безопасно, ако не е в състояние, съответстващо на изискванията за безопасност. Може да се стигне до сериозни наранявания на хората.
 - ▶ Работете с неповредена и функционираща акумулаторна батерия.
 - ▶ Не зареждайте повредена или дефектна акумулаторна батерия.
 - ▶ Ако акумулаторната батерия е замърсена: почистете я.

- ▶ Не хващайте акумулаторната батерия с влажни ръце.
- ▶ Ако акумулаторната батерия е мокра: оставете акумулаторната батерия да изсъхне,  19.4.
- ▶ Не променяйте акумулаторната батерия.
- ▶ Не вкарвайте предмети в отворите на акумулаторната батерия.
- ▶ Не присъединявайте или свързвайте накъсо електрическите контакти на акумулаторната батерия с метални предмети.
- ▶ Не отваряйте акумулаторната батерия.
- ▶ Сменете износените или повредени указателни табелки.
- От повредена акумулаторна батерия може да изтича течност. Ако течността влезе в контакт с кожата или очите, кожата или очите могат да бъдат раздразнени.
 - ▶ Избягвайте контакт с течността.
 - ▶ При контакт с кожата: засегнатите участъци на кожата да се измият обилно с вода и сапун.
 - ▶ При контакт с очите: очите да се изплакват обилно с вода в продължение на най-малко 15 минути и да се потърси лекар.
- Повредената или дефектна акумулаторна батерия може да мирише необичайно, да пуши гори. Може да се стигне до сериозни наранявания или смърт на хора, както и до материални щети.
 - ▶ Ако акумулаторната батерия мирише необичайно, пуши или гори: тя да не бива да се използва и трябва да се държи далеч от горивни материали.
 - ▶ Ако акумулаторната батерия гори: опитайте се да загазите акумулаторната батерия с пожарогасител или вода.

4.7 Работа

▲ ПРЕДУПРЕЖДЕНИЕ

- В някои ситуации потребителят не може да работи концентрирано. Тогава ползвателят може да се спъне, да падне и тежко да се нарани.
 - ▶ Работете спокойно и съсредоточено.
 - ▶ Ако условията на видимост или осветление са лоши: да не се работи с прахосмукачката за мокро/сухо почистване.
 - ▶ Работете самостоятелно с прахосмукачката за мокро/сухо почистване.
 - ▶ Внимавайте за препятствия.
 - ▶ Докато работите, стойте на земята и пазете равновесие. Ако се налага да се

работи на високо: използвайте повдигателна работна платформа или устойчиви скелета.

- ▶ Ако се появят признаци на умора: направете почивка по време на работата.
- Ако по време на работа забележите промени или нещо необичайно в поведението на прахосмукачката за мокро/сухо почистване, това означава, че състоянието ѝ може да не съответства на изискванията за техническа безопасност. Хората могат да бъдат сериозно наранени и да възникнат материални щети.
 - ▶ Прекратете работа, извадете акумулаторната батерия и се обърнете към специализиран търговски обект на STIHL.
 - ▶ Управлявайте прахосмукачката за мокро/сухо почистване в изправено положение.
 - ▶ Не покривайте прахосмукачката за мокро/сухо почистване, за да осигурите добра циркулация на охлаждащия въздух.
- При всмукването на течности може да се образува пяна. Пяната не може да задейства поплавъка и да бъде засмукана в двигателя. Прахосмукачката за мокро/сухо почистване може да се повреди.
 - ▶ Ако излиза пяна: Прекратете работа, извадете акумулаторната батерия и се обърнете към специализиран търговски обект на STIHL.
- Ако се дърпа за смукателния маркуч, прахосмукачката за мокро/сухо почистване може да се измести или да падне. Могат да възникнат материални щети.
 - ▶ Не дърпайте за смукателния маркуч.
- Ако прахосмукачката за мокро/сухо почистване е поставена върху наклонена, неравна или повърхност без настилка, тя може да се измести и да се преобърне. Могат да възникнат материални щети.
 - ▶ Поставайте прахосмукачката за мокро/сухо почистване върху хоризонтална, равна и твърда повърхност.
- Ако се работи на височина, прахосмукачката за мокро/сухо почистване може да падне. Хората могат да бъдат сериозно наранени и да възникнат материални щети.
 - ▶ Използвайте подемна работна платформа или скеле.
 - ▶ Не поставяйте прахосмукачката за мокро/сухо почистване върху подемна работна платформа или скеле.

4.8 Транспортиране

4.8.1 Прахосмукачка за мокро/сухо почистване

▲ ПРЕДУПРЕЖДЕНИЕ

- При транспортирането прахосмукачката за мокро/сухо почистване може да се преобърне или да се измести. Хората могат да бъдат наранени или да възникнат материални щети.
 - ▶ Изключете прахосмукачката за мокро/сухо почистване.



- ▶ Извадете акумулаторната батерия.
- ▶ Изпразнете резервоара и изхвърлете съдържанието му според съответните предписания.
- ▶ Транспортирайте прахосмукачката за мокро/сухо почистване изправена.
- ▶ Обезопасете прахосмукачката за мокро/сухо почистване с обтяжни колани, ремъци или мрежа така, че да не може да се преобърне или измести.

4.8.2 Акумулаторна батерия

▲ ПРЕДУПРЕЖДЕНИЕ

- Акумулаторната батерия не е защитена срещу всички въздействия на околната среда. Ако акумулаторната батерия се подложи на неподходящи въздействия на околната среда, тя може да се повреди и могат да възникнат материални щети.
 - ▶ Не бива да се транспортира повредена акумулаторна батерия.
- При транспортирането акумулаторната батерия може да се преобърне или да се измести. Това може да причини тежки наранявания на хора и материални щети.
 - ▶ Акумулаторната батерия трябва да се опакова така в опаковката, че да не може да се мести.
 - ▶ Подсигурете опаковката така, че да не може да се движи.

4.9 Съхранение

4.9.1 Прахосмукачка за мокро/сухо почистване

▲ ПРЕДУПРЕЖДЕНИЕ

- Децата не могат да разпознават и оценяват опасности, свързани с прахосмукачката за

мокро/сухо почистване. Децата могат да бъдат сериозно наранени.

- ▶ Изключете прахосмукачката за мокро/сухо почистване.



- ▶ Извадете акумулаторната батерия.

- ▶ Прахосмукачката за мокро/сухо почистване да се съхранява извън обсега на деца.

- Електрическите контакти на прахосмукачката за мокро/сухо почистване и металните ѝ конструктивни части могат да кородират от влагата. Прахосмукачката за мокро/сухо почистване може да се повреди.



- ▶ Извадете акумулаторната батерия.

- ▶ Прахосмукачката за мокро/сухо почистване да се съхранява в чисто и сухо състояние.

4.9.2 Акумулаторна батерия

▲ ПРЕДУПРЕЖДЕНИЕ

- Децата не могат да разпознават и оценяват опасностите, свързани с акумулаторната батерия. Децата могат да бъдат сериозно наранени.

- ▶ Съхранявайте акумулаторната батерия извън обсега на деца.

- Акумулаторната батерия не е защитена срещу всички въздействия на околната среда. Ако акумулаторната батерия е изложена на неподходящи въздействия на околната среда, тя може да се повреди неправилно.

- ▶ Съхранявайте акумулаторната батерия в чисто и сухо състояние.

- ▶ Съхранявайте акумулаторната батерия в затворено помещение.

- ▶ Съхранявайте акумулаторната батерия отделно от прахосмукачката за мокро/сухо почистване.

- ▶ Ако акумулаторната батерия се съхранява в зарядното устройство: извадете щепсела и съхранявайте акумулаторната батерия с ниво на зареждане между 40 % и 60 % (2 светещи в зелено светодиода).

- ▶ Не съхранявайте акумулаторната батерия извън посочените температурни граници, ☑ 19.3.

4.10 Почистване, поддръжка и ремонт

▲ ПРЕДУПРЕЖДЕНИЕ

- Ако по време на почистване, поддръжка и ремонт акумулаторната батерия е монтирана, то прахосмукачката за мокро/сухо почистване може да се включи по невнимание. Хората могат да бъдат сериозно наранени и да възникнат материални щети.
- ▶ Изключете прахосмукачката за мокро/сухо почистване.



- ▶ Извадете акумулаторната батерия.

- Агресивните почистващи препарати, почистването с водна струя или остри предмети могат да повредят прахосмукачката за мокро/сухо почистване или акумулаторната батерия. Ако прахосмукачката за мокро/сухо почистване или акумулаторната батерия не бъде почиствена правилно, конструктивните ѝ части няма да функционират нормално, а предпазните ѝ устройства ще престанат да действат. Хората могат да бъдат сериозно наранени.

- ▶ Прахосмукачката за мокро/сухо почистване и акумулаторната батерия трябва да се почистват така, както е описано в настоящото ръководство за употреба.

- Ако поддръжката или ремонтът на прахосмукачката за мокро/сухо почистване и на акумулаторната батерия не се извършват правилно, конструктивните ѝ части няма да функционират правилно, а предпазните устройства ще престанат да действат.

- Може да се стигне до сериозни наранявания или смърт на хора.

- ▶ Не бива самостоятелно да се занимавате с поддръжката и ремонта на прахосмукачката за мокро/сухо почистване и акумулаторната батерия.

- ▶ В случай че прахосмукачката за мокро/сухо почистване или акумулаторната батерия трябва да се поддържат или да се ремонтират: обърнете се към специализиран търговски обект на STIHL.

5 Подготовка на прахосмукачката за мокро и сухо почистване за работа

5.1 Подготовка на прахосмукачката за мокро/сухо почистване за работа

Преди всяко започване на работа трябва да се извършват следните стъпки:

- ▶ Уверете се, че следните конструктивни части се намират в състояние, отговарящо на изискванията за техническа безопасност:
 - Прахосмукачка за мокро/сухо почистване, [ИИ](#) 4.6.1.
 - Акумулаторна батерия, [ИИ](#) 4.6.2.
- ▶ Проверете акумулаторната батерия, [ИИ](#) 10.2.
- ▶ Заредете докрай акумулаторната батерия, [ИИ](#) 6.
- ▶ Почистете прахосмукачката за мокро/сухо почистване, [ИИ](#) 15.1.
- ▶ Поставете прахосмукачката за мокро/сухо почистване върху стабилна и равна основа, като го обезопасите срещу плъзгане и преобръщане.
- ▶ Монтирайте смукателния маркуч, [ИИ](#) 7.2.1.
- ▶ Проверете патронния филтър, [ИИ](#) 10.1.
- ▶ Ако ще се използват принадлежности: монтирайте принадлежностите, [ИИ](#) 7.3.
- ▶ Ако тези стъпки не могат да се извършат: не използвайте повече прахосмукачката за мокро/сухо почистване и се обърнете към специализиран търговски обект на STIHL.

6 Зареждане на акумулатора и светодиодите

6.1 Зареждане на акумулаторната батерия

Времето на зареждане зависи от различни външни фактори, като например от температурата на акумулаторната батерия или от температурата на околната среда. За постигане на оптимална производителност спазвайте препоръчителните температурни диапазони, [ИИ](#) 19.4. Фактическото време на зареждане може да се различава от посоченото време. Времето за зареждане е посочено в линка www.stihl.com/charging-times.

- ▶ Заредвайте акумулаторната батерия така, както е описано в ръководството за упо-

треба на зарядно устройство
STIHL AL 101, 301, 500, 501.

6.2 Показване на нивото на зареждане

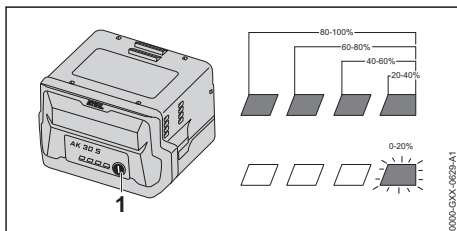

- ▶ Натиснете бутона (1). Светодиодите светят в продължение припл. на 5 секунди в зелено и показват състоянието на зареждането.
- ▶ Ако десният светодиод мига в зелено: заредете акумулаторната батерия.

6.3 Светодиоди на акумулаторната батерия

Светодиодите могат да показват състоянието на зареждане или наличието на неизправности в акумулаторната батерия. Светодиодите могат да светят или да мигат в зелено или в червено.

Когато светодиодите светят или мигат в зелено, те показват нивото на зареждане.

- ▶ Когато светодиодите светят или мигат в червено: отстранете неизправностите, [ИИ](#) 18.1.

В прахосмукачката за мокро/сухо почистване или в акумулаторната батерия има неизправност.

7 Сглобяване на прахосмукачката за мокро и сухо почистване

7.1 Сглобяване на прахосмукачката за мокро/сухо почистване

Доставените с машината принадлежности се намират в кашона за опаковане и в съда.

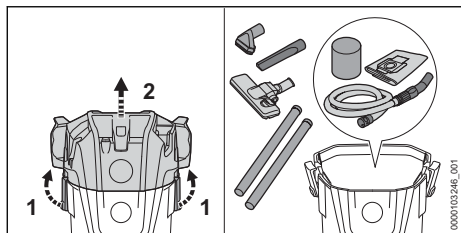

- ▶ Отключете капачките на съда (1).
- ▶ Свалете горната част (2).
- ▶ Извадете принадлежностите.
- ▶ Поставете горната част на място (2).
- ▶ Заклучете капачките на съда (1).

Монтиране на предните/задните колела

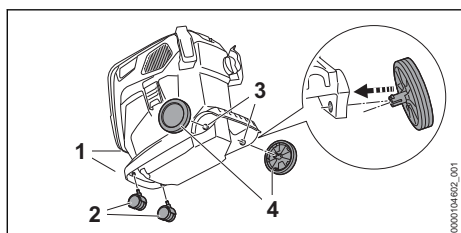

- ▶ Натиснете предните колела (2) до упор в държача (1).
- ▶ Натиснете задните колела (4) в държача (3) с въртливо движение. Задните колела се фиксират с прищракване.

Монтаж на държачите

- ▶ Свалете горната част.

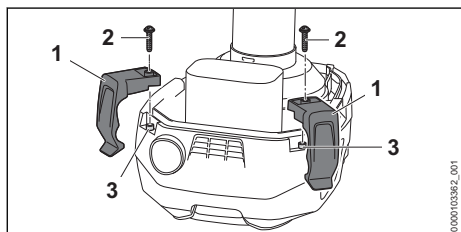

- ▶ Вкарайте държачите (1) до упор в гнездото (3).
- ▶ Завийте и затегнете винтовете (2).

7.2 Монтиране и демонтиране на смукателния маркуч

7.2.1 Монтиране на смукателния маркуч

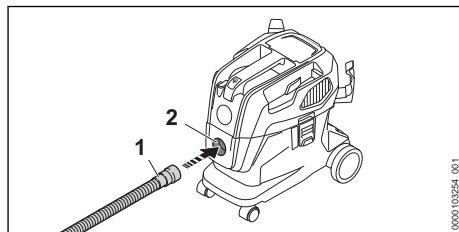

- ▶ Натиснете муфата (1) в смукателния щуцер (2), докато се намести окончателно.

7.2.2 Демонтиране на смукателния маркуч

- ▶ Изтеглете муфата от смукателния щуцер.

7.3 Монтиране на принадлежностите

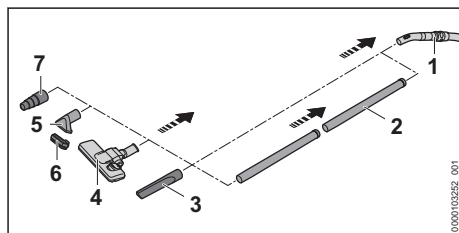

- ▶ Наденете смукателната тръба (2), дюзата за почистване на фуги (3), дюзата за почистване подове (4), смукателната дюза (5) с приставка с четка (6) или адаптера за електрически инструмент (7) върху смукателния маркуч (1).

Демонтиране и монтиране на приставката с четка

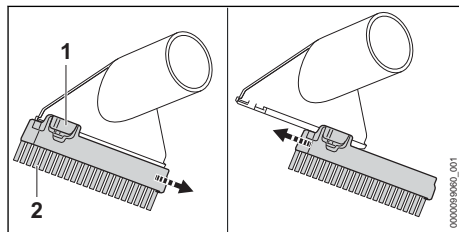

Демонтиране на приставката с четка:

- ▶ Натиснете фиксиращия лост (1) и го задръжте натиснат.
- ▶ Снемете приставката с четка (2).

Монтиране на приставката с четка:

- ▶ Преместете приставката с четка (1) до упор във водачите на всмукателната дюза. Приставката с четка се фиксира с щракване.

8 Поставяне и изваждане на акумулатора

8.1 Поставяне на акумулаторната батерия

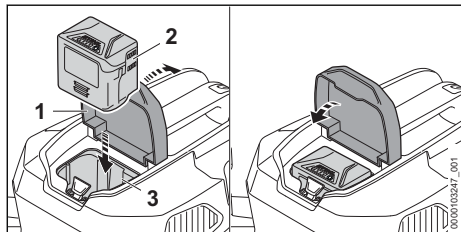

- ▶ Отворете клапата (1) до упор и я задръжте.
- ▶ Натиснете акумулаторната батерия (2) до упор в приемното ѝ гнездо (3). Акумулаторната батерия (2) се фиксира с щракване и е блокирана.
- ▶ Затворете клапата (1).

8.2 Изваждане на акумулаторната батерия

- ▶ Поставяйте прахосмукачката за мокро/сухо почистване върху равна и твърда повърхност.

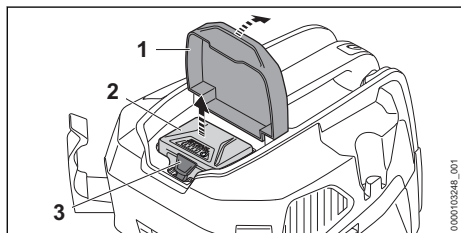

- ▶ Отворете клапата (1) до упор и я задръжте.
- ▶ Натиснете блокиращия лост (3). Акумулаторната батерия (2) е деблокирана и може да се извади.
- ▶ Затворете клапата (1).

9 Включване и изключване на прахосмукачката за мокро и сухо почистване

9.1 Включване на прахосмукачката за мокро/сухо почистване

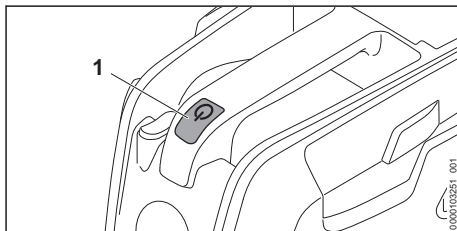

- ▶ Натиснете бутона (1).

9.2 Изключване на прахосмукачката за мокро/сухо почистване

- ▶ Натиснете бутона.

10 Проверка на прахосмукачката за мокро/сухо почистване и акумулаторната батерия

10.1 Проверка на патронния филтър

- ▶ Отключете капачките на съда и свалете горната част.

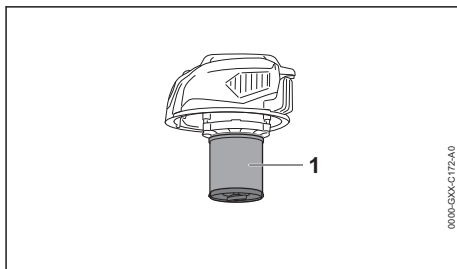

- ▶ Ако патронният филтър (1) е замърсен: почистете патронния филтър.
- ▶ Ако патронният филтър (1) е повреден: сменете патронния филтър.

10.2 Проверете акумулаторната батерия

- ▶ Натиснете бутон на акумулаторната батерия. Светодиодите светят или мигат.
 - ▶ Ако светодиодите не светят или не мигат: акумулаторната батерия да не се използва и да се потърси помощта на сътрудник в специализиран търговски обект на STIHL.
- В акумулаторната батерия има неизправност.

11 Работа с прахосмукачката за мокро и сухо почистване

11.1 Всмукване на прах и замърсявания

Изсмукване на прах и замърсявания

Ако се изсмукват нормален прах и замърсявания: освен патронния филтър може да се използва и филтърна торбичка.

- ▶ Включете прахосмукачката за мокро/сухо почистване.
- ▶ Дръжте смукателния маркуч с ръка и почиствайте директно или с помощта на монтираните принадлежности.

Изсмукване на сух и фин прах

Ако се изсмуква сух или фин прах: освен патронния филтър може да се използва и филтърна торбичка.

- ▶ Изключете прахосмукачката за мокро/сухо почистване и извадете акумулаторната батерия.
- ▶ Отключете капачките на съда.
- ▶ Свалете горната част.

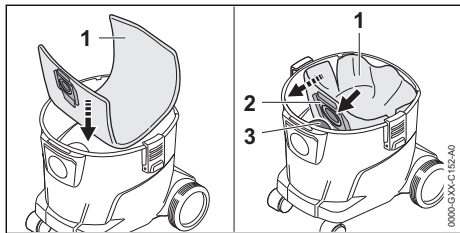

- ▶ Поставете филтърната торбичка (1) в съда.
- ▶ Наденете муфата (2) върху смукателния щуцер (3).
- ▶ Разгънете филтърната торбичка (1) в съда.

- ▶ Поставете горната част и заключете капачките на съда.
- ▶ Включете прахосмукачката за мокро/сухо почистване.
- ▶ Дръжте смукателния маркуч с ръка и почиствайте директно или с помощта на монтираните принадлежности.

Изсмукване на леко влажен прах

Ако се изсмуква леко влажен прах: свалете филтърната торбичка и използвайте само патронния филтър.

- ▶ Изключете прахосмукачката за мокро/сухо почистване и извадете акумулаторната батерия.
- ▶ Отключете капачките на съда.
- ▶ Свалете горната част.
- ▶ Поставете съда.

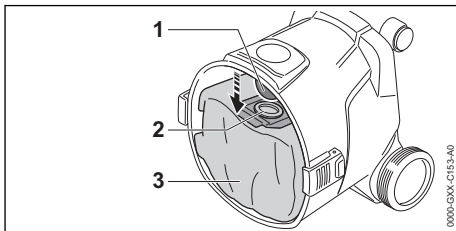

- ▶ Изтеглете муфата (2) от смукателния щуцер (1).
- ▶ Извадете филтърната торбичка (3) от съда.
- ▶ Отстранете филтърната торбичка (3) в съответствие със съществуващите изисквания и по екологичен начин.
- ▶ Поставете горната част и заключете капачките на съда.
- ▶ Включете прахосмукачката за мокро/сухо почистване.
- ▶ Дръжте смукателния маркуч с ръка и почиствайте директно или с помощта на монтираните принадлежности.

11.2 Изсмукване на течности

Ако се изсмукват предимно течности: плъзнете филтъра за пена върху корпуса на двигателя.

- ▶ Изключете прахосмукачката за мокро/сухо почистване и извадете акумулаторната батерия.
- ▶ Отключете капачките на съда.
- ▶ Свалете и обърнете горната част.
- ▶ Изваждане на филтърната торбичка.

Сваляне на патронния филтър

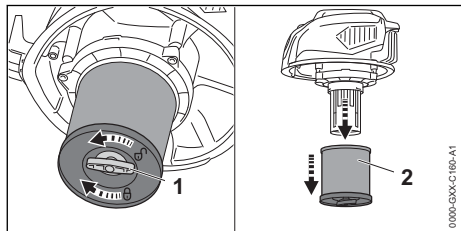

- ▶ Завъртете крилчатия винт (1) в посока, обратна на часовниковата стрелка.
- ▶ Свалете патронния филтър (2).

Проверка на поплавка

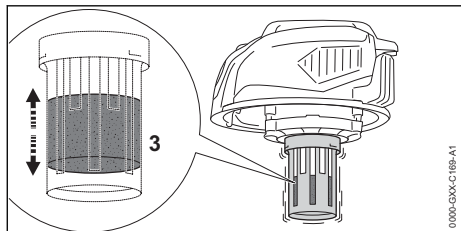

- ▶ Движете горната част напред и назад. Поплавъкът (3) се движи.
- ▶ Ако поплавъкът (3) не се движи: почистете поплавка (3) с помощта на мека четчица.
- ▶ Ако поплавъкът (3) все още не се движи: не използвайте прахосмукачката за мокро/сухо почистване и се обърнете към специализиран търговски обект на STIHL. В поплавка (3) има неизправност.

Плъзгане на филтъра за пяна

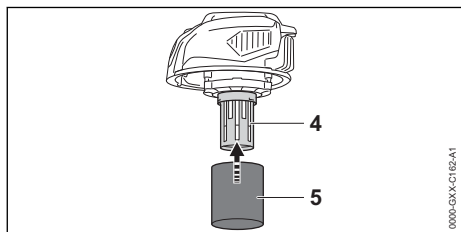

- ▶ Плъзнете филтъра за пяна (5) върху корпуса на двигателя (4).
- ▶ Поставете горната част и заключете капачките на съда.
- ▶ Включете прахосмукачката за мокро/сухо почистване.
- ▶ Дръжте смукателния маркуч с ръка и почиствайте директно или с помощта на монтажните принадлежности.

- ▶ Ако мощността на изсмукване се понижи забележимо: изключете прахосмукачката за мокро/сухо почистване, извадете акумулаторната батерия и изпразнете съда.

11.3 Работа с дюзата за почистване на подове

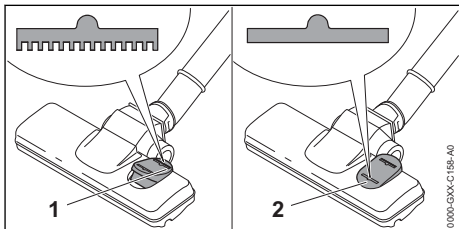

- ▶ Ако се почистват килими: поставете двупозиционния прекъсвач на дюзата за почистване на подове в положение (1).
- ▶ Ако се почистват гладки подове: поставете двупозиционния прекъсвач на дюзата за почистване на подове в положение (2).

11.4 Настройка на степента на мощност

В зависимост от приложението могат да се настройат 2 степени на мощност. Позицията на превключвателя на степента на мощност показва настроената степен на мощност.

Настроената степен на мощност влияе върху времето на работа на акумулаторната батерия.

—



: ниска степен на мощност, ниска мощност

—



: максимална степен на мощност, максимална мощност

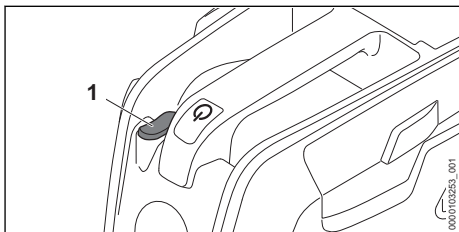

- ▶ Натиснете превключвателя на степента на мощност (1) в желаната позиция.

11.5 Настройване на мощността на изсмукване и на мястото за хващане

Мощността на изсмукване може да се регулира на мястото за хващане според характера на работа.

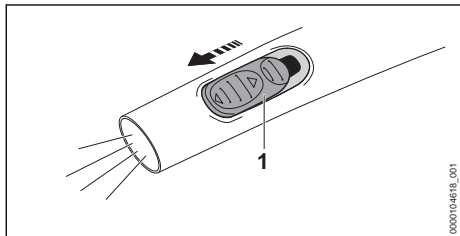

- ▶ Отворете плъзгача за допълнителен въздух (1) на мястото за хващане с палец, за да регулирате допълнително мощността на изсмукване.

12 След работа

12.1 След работа

- ▶ Изключете прахосмукачката за мокро/сухо почистване и извадете акумулаторната батерия.
- ▶ Изпразнете контейнера.
- ▶ Демонтирайте и почистете принадлежностите.
- ▶ Почистете прахосмукачката за мокро/сухо почистване.
- ▶ Почистете акумулаторната батерия.

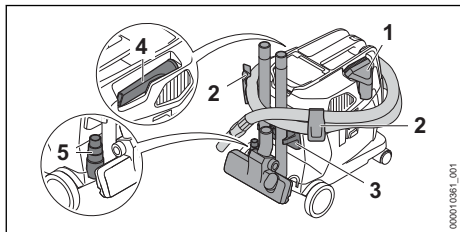

- ▶ Поставете смукателната дюза в отделението (1)
- ▶ Навийте смукателния маркуч около прахосмукачката и го закрепете на държателите (2).
- ▶ Закрепете принадлежностите на държателите (3).
- ▶ Поставете дюзата за почистване на fugи в отделението (4).
- ▶ Поставете адаптора за електрически инструменти (5) в слота.

- ▶ Ако прахосмукачката за мокро/сухо почистване е мокра: оставете прахосмукачката да изсъхне.
- ▶ Ако акумулаторната батерия е мокра или влажна: оставете акумулаторната батерия да изсъхне, 19.4.

12.2 Изпразване на контейнера

- ▶ Изключете прахосмукачката за мокро/сухо почистване и извадете акумулаторната батерия.
- ▶ Отключете капачките на съда.
- ▶ Свалете горната част.
- ▶ Изпразнете резервоара и изхвърлете съдържанието му според съответните предписания.
- ▶ Ако в съда е поставена филтърна торбичка: извадете филтърната торбичка и я изхвърлете според съответните предписания.
- ▶ След изсмукване на течности:
 - ▶ Оставете патронния филтър или филтъра за пяна да изсъхне.
- ▶ Поставете горната част на място.

13 Транспортиране

13.1 Транспортиране на прахосмукачката за мокро/сухо почистване

- ▶ Изключете прахосмукачката за мокро/сухо почистване и извадете акумулаторната батерия.
- ▶ Изпразнете контейнера.

Носене на прахосмукачката за мокро/сухо почистване

- ▶ Носете прахосмукачката за мокро/сухо почистване с едната ръка за транспортната дръжка.

Бутане на прахосмукачката за мокро/сухо почистване

- ▶ Носете и бутайте прахосмукачката за мокро/сухо почистване за транспортната дръжка.

Транспортиране на прахосмукачката за мокро/сухо почистване в превозно средство

- ▶ Осигурете прахосмукачката за мокро/сухо почистване така, че да не може да се преобърне или измести.

13.2 Транспортиране на акумулаторната батерия

- ▶ Изключете прахосмукачката за мокро/сухо почистване и извадете акумулаторната батерия.

- ▶ Уверете се, че акумулаторната батерия се намира в състояние, съответстващо на изискванията за техническа безопасност.
- ▶ Опаковайте акумулаторната батерия така, че да не може да се мести в опаковката.
- ▶ Подсигурете опаковката така, че да не може да се движи.

Акумулаторната батерия подлежи на изискванията за транспортиране на опасни товари. Акумулаторната батерия е класифицирана като UN 3480 (литиево-йонни батерии) и е изпитана в съответствие с Ръководството на ООН "Изпитвания и критерии, част III, подраздел 38.3".

Правилата за транспортиране са посочени на www.stihl.com/safety-data-sheets.

14 Съхранение

14.1 Съхранение на прахосмукачката за мокро/сухо почистване

- ▶ Изключете прахосмукачката за мокро/сухо почистване и извадете акумулаторната батерия.
- ▶ Съхранявайте прахосмукачката за мокро/сухо почистване така, че да са изпълнени следните условия:
 - Прахосмукачката за мокро/сухо почистване не може да се преобърне или да се измести.
 - Прахосмукачката за мокро/сухо почистване се намира извън обсега на деца.
 - Прахосмукачката за мокро/сухо почистване е чиста и суха.
 - Прахосмукачката за мокро/сухо почистване се намира в затворено помещение.
 - Прахосмукачката за мокро и сухо почистване се съхранява в температурен диапазон над 0 °C.

14.2 Съхраняване на акумулаторната батерия

STIHL препоръчва акумулаторната батерия да се съхранява в състояние на зареждане между 40 % и 60 % (2 светещи постоянно в зелено светодиода).

- ▶ Съхранявайте акумулаторната батерия така, че да бъдат изпълнени следните условия:
 - Акумулаторната батерия да се намира извън обсега на деца.
 - Акумулаторната батерия е чиста и суха.

- Акумулаторната батерия се намира в затворено помещение.
- Акумулаторната батерия е отделно от прахосмукачката за мокро/сухо почистване.
- Ако акумулаторната батерия се съхранява в зарядното устройство: извадете щепсела и съхранявайте акумулаторната батерия с ниво на зареждане между 40 % и 60 % (2 светещи в зелено светодиода).
- Акумулаторната батерия не е съхраняване извън посочените температурни граници,  19.3.

УКАЗАНИЕ

- Ако акумулаторната батерия не се съхранява така, както е описано в това ръководство за употреба, акумулаторната батерия може да се разрези дълбоко и по този начин да се повреди непоправимо.
 - ▶ Заредете изтощената акумулаторна батерия преди съхранението. STIHL препоръчва акумулаторната батерия да се съхранява в състояние на зареждане между 40 % и 60 % (2 светещи постоянно в зелено светодиода).
 - ▶ Съхранявайте акумулаторната батерия отделно от прахосмукачката за мокро/сухо почистване.

15 Почистване

15.1 Почистване на прахосмукачката за мокро/сухо почистване и на принадлежностите

- ▶ Изключете прахосмукачката за мокро/сухо почистване и извадете акумулаторната батерия.
- ▶ Почистете прахосмукачката за мокро/сухо почистване и принадлежностите с влажна кърпа.
- ▶ Почистете вентилационните отвори с четка.

15.2 Почистване на филтърния патрон

- ▶ Изключете прахосмукачката за мокро/сухо почистване и извадете акумулаторната батерия.
- ▶ Извадете филтърния патрон.
- ▶ Отстранете грубите замърсявания от външната страна на патронния филтър.
- ▶ Изплакнете филтърния патрон под течаща вода.

- ▶ Оставете патронния филтър да изсъхне на въздух.

15.3 Почистване на акумулатора

- ▶ Почистете акумулатора (батерията) с влажна кърпа.

16 Поддръжка /обслужване

16.1 Интервали за техническо обслужване и поддръжка

Интервалите за техническо обслужване и поддръжка зависят от условията на околната среда и работните условия. STIHL препоръчва следните интервали за техническо обслужване и поддръжка:

На всеки 2 години

- ▶ Сменете патронния филтър.
- ▶ Сменете филтъра за пяна.

18 Отстраняване на неизправности

18.1 Отстраняване на неизправности на прахосмукачката за мокро/сухо почистване и акумулаторната батерия

Неизправност	Светодиоди на акумулаторната батерия	Причина	Отстраняване
При включване прахосмукачката за мокро/сухо почистване не тръгва.	1 светодиоди мига в зелено.	Състоянието на зареждане на акумулаторната батерия е твърде ниско.	▶ Заредете акумулаторната батерия.
	1 светодиоди свети в червено в червено.	Акумулаторната батерия е силно загряла или силно се е охладила.	▶ Извадете акумулаторната батерия. ▶ Оставете акумулаторната батерия да се охлади или затопли.
	3 светодиода мигат в червено.	В прахосмукачката за мокро/сухо почистване има неизправност.	▶ Извадете акумулаторната батерия. ▶ Почистете електрическите контакти в приемното гнездо за акумулаторната батерия. ▶ Поставете акумулаторната батерия. ▶ Включете прахосмукачката за мокро/сухо почистване. ▶ Ако 3 светодиода продължават да премигват в червено: не бива да се използва прахосмукачката за мокро/сухо почистване, трябва да се потърси помощ от сътрудник в специализиран търговски обект на фирма STIHL.
	3 светодиода светят в червено.	Водосмукачката/прахосмукачката е твърде топла.	▶ Извадете акумулаторната батерия. ▶ Оставете прахосмукачката за мокро/сухо почистване да се охлади.
	4 светодиода мигат в червено.	В акумулаторната батерия има неизправност.	▶ Извадете акумулаторната батерия и отново я поставете. ▶ Включете прахосмукачката за мокро/сухо почистване.

17 Ремонт

17.1 Ремонт на прахосмукачката за мокро/сухо почистване и акумулаторната батерия

Ползвателят не бива самостоятелно да извършва ремонт на прахосмукачката за мокро/сухо почистване, принадлежностите и акумулаторната батерия.

- ▶ Ако прахосмукачката за мокро/сухо почистване или принадлежностите са повредени: не ги използвайте и се обърнете към специализиран търговец на STIHL за помощ.
- ▶ Ако акумулаторната батерия е дефектна или повредена: сменете акумулаторната батерия.

Неизправност	Светодиоди на акумулаторната батерия	Причина	Отстраняване
			<ul style="list-style-type: none"> ▶ Ако 4 светодиода продължават да мигат в червено: не използвайте акумулаторната батерия и се обърнете към специализиран търговски обект на STIHL.
	-	Електрическата връзка между прахосмукачката за мокро/сухо почистване и акумулаторната батерия е прекъсната.	<ul style="list-style-type: none"> ▶ Извадете акумулаторната батерия. ▶ Почистете електрическите контакти в приемното гнездо за акумулаторната батерия. ▶ Поставете акумулаторната батерия.
	-	Акумулаторната батерия е влажна.	<ul style="list-style-type: none"> ▶ Оставете акумулаторната батерия да изсъхне,  19.4.
Прахосмукачката за мокро/сухо почистване се самоизключва по време на работа.	3 светодиода светят в червено.	Водосмукачката/прахосмукачката е твърде топла.	<ul style="list-style-type: none"> ▶ Извадете акумулаторната батерия. ▶ Оставете прахосмукачката за мокро/сухо почистване да се охлади.
	-	Има електрическа неизправност.	<ul style="list-style-type: none"> ▶ Извадете акумулаторната батерия и отново я поставете. ▶ Включете прахосмукачката за мокро/сухо почистване.
Продължителността на работа на прахосмукачката за мокро/сухо почистване е твърде кратка.	-	Акумулаторната батерия не е заредена напълно.	<ul style="list-style-type: none"> ▶ Заредете докрай акумулаторната батерия.
	-	Експлоатационният живот на акумулаторната батерия е надхвърлен.	<ul style="list-style-type: none"> ▶ Сменете акумулаторната батерия.
Мощността на всмукване е твърде малка.	-	Филтърната торбичка или съдът са пълни	<ul style="list-style-type: none"> ▶ Изключете прахосмукачката за мокро/сухо почистване и извадете акумулаторната батерия. ▶ Сменете филтърната торбичка или изпразнете съда.
	-	Патронният филтър е замърсен.	<ul style="list-style-type: none"> ▶ Изключете прахосмукачката за мокро/сухо почистване и извадете акумулаторната батерия. ▶ Почистете или сменете патронния филтър.
	-	Контейнерът е пълен. Поплавъкът е активиран.	<ul style="list-style-type: none"> ▶ Изключете прахосмукачката за мокро/сухо почистване и извадете акумулаторната батерия. ▶ Изпразнете контейнера.
	-	Смукателният маркуч или принадлежностите са замърсени.	<ul style="list-style-type: none"> ▶ Изключете прахосмукачката за мокро/сухо почистване и извадете акумулаторната батерия. ▶ Почистете смукателния маркуч или принадлежностите.

Неизправност	Светодиоди на акумулаторната батерия	Причина	Отстраняване
От прахосмукачката за мокро/сухо почистване излиза течност.	-	Съдът е пълен и поплавъкът е блокиран.	<ul style="list-style-type: none"> ▶ Изключете прахосмукачката за мокро/сухо почистване и извадете акумулаторната батерия ▶ Изпразнете контейнера. ▶ Проверете поплавъка.
	-	Пяната се изсмуква.	<ul style="list-style-type: none"> ▶ Изключете прахосмукачката за мокро/сухо почистване и извадете акумулаторната батерия ▶ Не използвайте прахосмукачката за мокро/сухо почистване и възложете проверката ѝ на специализиран търговски обект на STIHL.

19 Технически данни

19.1 Прахосмукачката за мокро/сухо почистване STIHL SEA 60.0 L

- Разрешена акумулаторна батерия: STIHL АК
- вид електрическа защита: IPX4 (защита срещу водни пръски от всички страни)
- Тегло без акумулаторна батерия: 7,5 kg
- Максимален дебит на въздушния поток (турбина): 3200 l/min
- Максимален дебит на въздушния поток (край на смукателния маркуч): 1800 l/min
- Максимално подналягане (турбина): 190 mbar
- Максимално подналягане (край на смукателния маркуч): 180 mbar
- Размери
 - Дължина: 441 mm
 - Ширина: 350 mm
 - Височина: 452 mm
- Размери на смукателния маркуч: Ø 32 mm x 2,2 m
- Максимално съдържание на съда (сух): 11,5 l

Продължителността на работа е посочена на www.stihl.com/battery-life.

19.2 Акумулаторна батерия STIHL АК

- Технология на акумулаторната батерия: литиево-йонна
- Напрежение: 36 V
- Капацитет в Ah: виж табелката с данни
- Вътрешна енергия в Wh: виж табелката с данни
- Тегло в kg: виж заводска табелка

19.3 Температурни граници



ПРЕДУПРЕЖДЕНИЕ

- Акумулаторната батерия не е защитена срещу всички въздействия на околната среда. Ако акумулаторната батерия е изложена на неподходящи въздействия на околната среда, тя може да експлодира. Хората могат да бъдат сериозно наранени и да възникнат материални щети.
 - ▶ Не зареждайте и не използвайте акумулаторната батерия под - 20 °C или над + 50 °C.
 - ▶ Не съхранявайте акумулаторната батерия под - 20 °C или над + 70 °C.
 - ▶ Не използвайте прахосмукачката за мокро/сухо почистване под 0 °C или над + 50 °C.
 - ▶ Не съхранявайте прахосмукачката за мокро/сухо почистване под 0 °C или над + 70 °C.

19.4 Препоръчителни температурни диапазони

За постигане на оптимална производителност на прахосмукачката за мокро/сухо почистване и акумулаторната батерия вземете предвид следните температурни диапазони:

- Прахосмукачка за мокро/сухо почистване:
 - Употреба: 0 °C до + 40 °C
 - Съхранение: 0 °C до + 50 °C
- Акумулаторна батерия:
 - Зареждане: + 5 °C до + 40 °C
 - Употреба: - 10 °C до + 40 °C
 - Съхранение: - 20 °C до + 50 °C

Ако акумулаторната батерия се зарежда, използва или съхранява извън препоръчителните температурни диапазони, производителността може да се понижи.

Ако акумулаторната батерия е мокра или влажна, оставете я да изсъхне за поне 48 ч при над + 15 °С и под + 50 °С, както и при 70 % влажност на въздуха. По-висока влажност може да увеличи времето за изсъхване.

19.5 REACH

Съкращението "REACH" обозначава регламента на ЕГ (Европ. общност) за регистриране, анализ и допустимост на химическите препарати.

Информацията за изпълнение на регламента REACH е посочена по-долу www.stihl.com/reach.

20 Резервни части и принадлежности

20.1 Резервни части и принадлежности

STIHL С тези символи се обозначават оригинални резервни части на STIHL и оригинални принадлежности на STIHL.

Фирма STIHL препоръчва да се използват оригинални резервни части и оригинални принадлежности на STIHL.

Резервните части и принадлежностите на други производители не могат да бъдат оценени от STIHL по отношение на надеждността, безопасността и пригодността им, въпреки продължаващото наблюдение на пазара и STIHL не може да гарантира използването им.

Оригинални резервни части и оригинални принадлежности на STIHL се предлагат от специализиран търговски обект на STIHL.

20.2 Важни резервни части

– Патронен филтър: SE01-703-5900

21 Отстраняване /изхвърляне

21.1 Изхвърляне на прахосмукачката за мокро/сухо почистване и акумулаторната батерия

Информация относно изхвърлянето можете да получите от местната администрация или от специализиран търговски обект на STIHL.

Неправилното изхвърляне може да увреди здравето и да замърси околната среда.

- ▶ Занесете продуктите на STIHL, включително опаковките, до подходящ събирателен пункт за рециклиране в съответствие с местните разпоредби.
- ▶ Не изхвърляйте заедно с битовите отпадъци.

22 Информация за продукта

22.1 Прахосмукачка за мокро/сухо почистване STIHL SEA 60.0 L

ANDREAS STIHL AG & Co. KG

Badstraße 115

D-71336 Waiblingen

Германия

- Вид машина: прахосмукачка за мокро/сухо почистване за клас прахове L
- фабрична марка: STIHL
- тип: SEA 60.0 L
- Серийна идентификация: SA04

Техническата документация се съхранява в отдел Одобрение на продукти на ANDREAS STIHL AG & Co. KG.

Годината на производство, страната на производство и машинният номер са посочени върху прахосмукачката за мокро/сухо почистване.

23 Адреси

www.stihl.com

Cuprins

1	Prefață.....	221
2	Informații referitoare la acest Manual de instrucțiuni.....	221
3	Cuprins.....	222
4	Instrucțiuni de siguranță.....	224
5	Pregătirea pentru funcționare a aspiratorului umed/uscat.....	229
6	Încărcarea батерии și a LED-urilor.....	229
7	Asamblarea aspiratorului umed/uscat.....	229
8	Introducerea și scoaterea батерии.....	230
9	Помията și оприва aspiratorului umed/uscat.....	231
10	Verificarea aspiratorului pentru suprafețe umede/uscate și a acumulatorului.....	231
11	Lucrul cu aspiratorului umed/uscat.....	231
12	După lucru.....	233
13	Transportarea.....	234

14	Stocarea.....	234
15	Curățare.....	234
16	Întreținere.....	235
17	Reparare.....	235
18	Depanare.....	235
19	Date tehnice.....	236
20	Piese de schimb și accesorii.....	237
21	Eliminare.....	237
22	Informații privind produsul.....	238
23	Adrese.....	238

1 Prefață

Stimată clientă, stimate client,

ne bucurăm că ați ales STIHL. Dezvoltăm și executăm produsele noastre în calitate de vârf, conform nevoilor clienților noștri. În felul acesta iau naștere produse de mare fiabilitate chiar și în condiții de solicitare extremă.

STIHL înseamnă calitate de vârf și în domeniul de service. Atelierele noastre de specialitate oferă consiliere și instrucțiuni competente, dar și o cuprinzătoare asistență tehnică.

Compania STIHL se angajează în mod expres să protejeze natura. Aceste instrucțiuni de utilizare sunt concepute pentru a vă ajuta la utilizarea sigură și ecologică a produsului dumneavoastră STIHL pe o durată lungă de exploatare.

Vă mulțumim pentru încredere și vă dorim multă bucurie la utilizarea produsului dumneavoastră STIHL.



Dr. Nikolas Stihl

IMPORTANT! ÎNAINTE DE UTILIZARE, CITIȚI ȘI PĂSTRAȚI INSTRUCȚIUNILE.

2 Informații referitoare la acest Manual de instrucțiuni

2.1 Documente valabile

Sunt valabile prevederile locale privitoare la securitate.

- ▶ În plus față de acest Manual cu Instrucțiuni, citiți, înțelegeți și păstrați următoarele documente:
 - Instrucțiuni de siguranță acumulator STIHL AK

- Instrucțiuni de utilizare pentru încărcătoare STIHL AL 101, 301, 500, 501
- Informații privind siguranța pentru acumulatorii și produsele STIHL cu acumulator încorporat: www.stihl.com/safety-data-sheets
- Instrucțiunile de utilizare și ambalajul accesorilor utilizate

2.2 Identificarea Notelor de avertizare din text



AVERTISMENT

- Această notă poate indica pericolele care au ca rezultat răni grave sau decese.
 - ▶ Măsurile specificate pot împiedica răni grave sau decesele.

INDICAȚIE

- Această notă indică pericolele care pot avea ca rezultat avariarea bunurilor.
 - ▶ Măsurile specificate pot împiedica avariarea bunurilor.

2.3 Simboluri în text



Acest simbol se referă la un capitol din aceste instrucțiuni de folosire.

3 Cuprins

3.1 Aspirator pentru suprafețe umede/uscate și acumulator

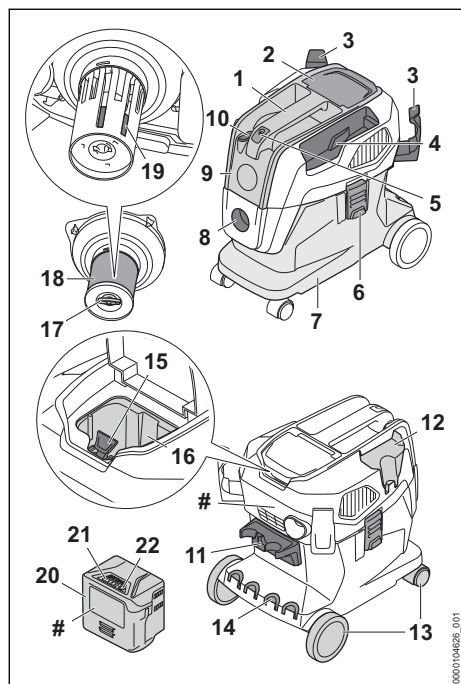

1 Mâner de transport

Mânerul de transport este folosit la purtarea și deplasarea aspiratorului pentru suprafețe umede/uscate.

2 Clapetă

Clapeta acoperă compartimentul acumulatorului.

3 Suporturi

Suporturile servesc la depozitarea furtunului de aspirare.

4 Compartiment

Compartimentul servește la depozitarea duzei pentru rosturi incluse în pachetul de livrare.

5 Buton

Butonul servește la pornirea și oprirea aspiratorului pentru suprafețe umede/uscate.

6 Capac

Capacul leagă partea superioară de recipient.

7 Recipient

Recipientul colectează praful aspirat, murdăria și lichidul aspirat.

8 Ștuțul de aspirare

Ștuțul de aspirare servește la racordarea furtunului de aspirare la recipient.

9 Partea superioară

Partea superioară conține electromotorul, filtrul și plutitorul.

10 Comutator pentru trepte de putere

Comutatorul pentru trepte de putere servește la reglarea treptei de putere.

11 Suport

Suportul servește la depozitarea tubului de aspirație și a duzei pentru podea.

12 Compartiment

Compartimentul servește la depozitarea duzei de aspirație incluse în pachetul de livrare.

13 Roți frontale/posterioare

Roțile frontale/posterioare sunt folosite la deplasarea și transportul aspiratorului pentru suprafețe umede/uscate.

14 Locaș

Locașul servește la depozitarea tuburilor de aspirație.

15 Manetă de blocare

Maneta de blocare blochează acumulatorul în compartimentul acumulatorului.

16 Compartimentul acumulatorului

Compartimentul acumulatorului adăpostește acumulatorul.

17 Șurub-fluture

Șurubul-fluture închide capacul pe filtrul tip cartuș.

18 Filtrul tip cartuș

Filtrul tip cartuș filtrează praful și murdăria din aerul aspirat.

19 Plutitor

Plutitorul blochează fluxul de aer al aspiratorului pentru suprafețe umede/uscate atunci când recipientul este complet umplut cu lichid.

20 Acumulator

Acumulatorul alimentează aspiratorul pentru suprafețe umede/uscate cu energie.

21 LED-uri

LED-urile indică starea de încărcare a acumulatorului și defecțiunile.

22 Butonul

Butonul activează LED-urile de pe acumulator.

Plăcuță de identificare cu seria mașinii



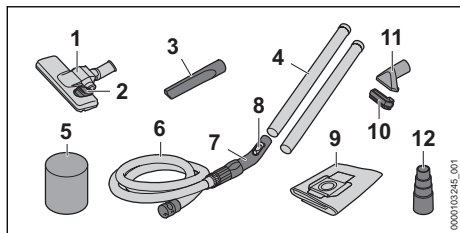













3.2 Accesorii livrate



- 1 Duza pentru podea**
Duza pentru podea servește la aspirarea podelelor plate și a covoarelor.
- 2 Comutator basculant**
Comutatorul basculant comută între aspirarea pe covoaie și aspirarea pe podele plate.
- 3 Duză pentru rosturi**
Duză pentru rosturi servește la aspirarea în zonele greu accesibile.
- 4 Tub de aspirație**
Tubul de aspirație aduce praful aspirat, murdăria și lichidul aspirat spre furtunul de aspirare.
- 5 Filtru de spumă**
Filtru de spumă este folosit la aspirarea umedă.
- 6 Furtun de aspirare**
Furtunul de aspirare aduce praful aspirat, murdăria și lichidul aspirat spre recipient.
- 7 Punct de prindere**
Punctul de prindere servește la ținerea și ghidarea furtunului de aspirare.
- 8 Cursor de aer secundar**
Cursorul de aer secundar reglează puterea de aspirație la punctul de prindere.
- 9 Sac de filtrare**
Sacul de filtrare colectează praful și murdăria aspirate, iar apoi se salubritează fără a produce mult praf. Sacul de filtrare ține praful și murdăria la distanță de filtrul tip cartuș.
- 10 Accesoriu tip perie**
Accesoriul tip perie servește la aspirarea suprafețelor sensibile.
- 11 Duză de aspirație**
Duză de aspirație servește la aspirarea impurităților grosiere.
- 12 Adaptor pentru electrounealtă**
Adaptorul servește la conectarea electrouneltelor cu opțiuni de aspirație.

3.3 Simboluri

Simbolurile se pot afla pe aspiratorul pentru suprafețe umede/uscate și pe acumulator și au următoarea semnificație:

-  Acest simbol indică butonul pentru pornire și oprire.
-  Acest simbol indică cursorul de aer secundar pentru reglarea puterii de aspirație.
-  Treapta de putere maximă.
-  Treapta de putere redusă.
-  În această poziție se reglează duza de podea pentru aspirarea podelelor plate.
-  În această poziție se reglează duza de podea pentru aspirarea podelelor cu covoaie.
-  În această poziție, șurubul-fluture deblochează filtrul tip cartuș.
-  În această poziție, șurubul-fluture blochează filtrul tip cartuș.
-  Acest produs este utilizat cu un acumulator STIHL. Acumulatorii permisi sunt indicați în aceste instrucțiuni de utilizare.
-  1 LED luminează roșu. Acumulatorul este prea fierbinte sau prea rece.
-  4 LED-uri luminează intermitent roșu. Defecțiune la acumulator.
-  Nivelul de putere sonoră garantat conform Directivei 2000/14/CE în dB(A), pentru a se putea compara nivelul emisiilor de zgomot al produselor.
-  Informația de lângă simbol indică conținutul de energie al acumulatorului, conform specificațiilor din partea producătorului de celule. Conținutul de energie aflat la poziția pentru utilizare este mai mic.
-  Nu aruncați produsul la gunoii menajer.
-  Aceste simboluri identifică piesele de schimb originale STIHL și accesoriile originale STIHL.
-  Acest simbol indică poziția Smart Connector cu conexiune adezivă pe produs.

4 Instrucțiuni de siguranță

4.1 Simboluri de avertizare

Simbolurile de avertizare de pe aspiratorul pentru suprafețe umede/uscate sau de pe acumulator au următoarea semnificație:



Respectați instrucțiunile de siguranță și măsurile în legătură cu acestea.



Citiți, aprofundați și păstrați instrucțiunile de utilizare.



Scoateți acumulatorul în timpul pauzelor de lucru, transportului, depozitării, lucrărilor de întreținere sau reparare.



Protejați aspiratorul pentru suprafețe umede/uscate împotriva ploii și umezeții.



Protejați acumulatorul de căldură și de foc.



Protejați acumulatorul împotriva ploii și a umidității și nu îl scufundați în lichide.



Respectați instrucțiunile de siguranță și măsurile aferente pentru clasa de praf L.

4.2 Utilizare conform destinației

Aspiratorul pentru suprafețe umede/uscate STIHL SEA 60.0 L este folosit pentru următoarele aplicații:

- Aspirarea prafului, murdăriei, așchiilor, nisipului și a altor materiale similare
- Aspirarea prafului din clasa de praf L. Clasa de praf L include, de exemplu, praful casnic și tipuri de praf precum nisip, gips și var, cu o valoare-limită admisă la locul de muncă (AGW) de $< 1 \text{ mg/m}^3$ conform IEC 60335-2-69
- Aspirarea lichidelor

Aspiratorul pentru suprafețe umede/uscate nu este adecvat pentru uz industrial.

Aspiratorul pentru suprafețe umede/uscate STIHL SEA 60.0 L nu este folosit pentru următoarele aplicații:

- Aspirarea azbestului
- Aspirarea prafului, care nu conține agenți patogeni și mucegai
- Aspirarea particulelor incandescente, a cenușei fierbinte, a țigaretelor aprinse și a altor materiale

- Aspirarea prafului de magneziu, prafului de aluminiu, prafului cu plumb și a materialelor similare
- Aspirarea benzinei, diluantului, solventului și a altor materiale similare
- Aspirarea acizilor, leșiilor, bazelor și a altor materiale similare
- Aspirarea prafului din clasa de praf M, cu o valoare-limită admisă la locul de muncă (AGW) de $\geq 0,1 \text{ mg/m}^3$, conform IEC 60335-2-69
- Aspirarea altor tipuri de praf din clasa de praf H, cu o valoare-limită admisă la locul de muncă (AGW) de $< 0,1 \text{ mg/m}^3$ conform IEC 60335-2-69
- Aspirarea lichidelor cu conținut de grăsime
- Aspirarea apei cu conținut de sare
- Utilizarea ca pompă de apă

Aspiratorul pentru suprafețe umede/uscate nu poate fi utilizat pe timp ploios.

Acumulatorul STIHL AK alimentează aspiratorul pentru suprafețe umede/uscate cu energie.

▲ AVERTISMENT

- Acumulatorii care nu au fost aprobați de STIHL pentru aspiratorul pentru suprafețe umede/uscate pot declanșa incendii și explozii. Risc de rănire gravă a persoanelor sau de deces și de pagube materiale.
 - ▶ Folosiți aspiratorul pentru suprafețe umede/uscate cu un acumulator STIHL AK.
- Dacă aspiratorul pentru suprafețe umede/uscate sau acumulatorul nu sunt utilizate conform destinației, oamenii pot fi grav răniți sau uciși, iar bunurile pot fi avariate.
 - ▶ Utilizați aspiratorul pentru suprafețe umede/uscate și acumulatorul conform descrierii din aceste instrucțiuni de utilizare.

4.3 Cerințe privind utilizatorul

▲ AVERTISMENT

- Utilizatorii neinstruiți nu pot recunoaște sau evalua pericolele pe care le prezintă aspiratorul pentru suprafețe umede/uscate și acumulatorul. Risc de răniri grave sau deces pentru utilizator sau alte persoane.



▶ Citiți, aprofundați și păstrați instrucțiunile de utilizare.

- ▶ În cazul în care aspiratorul pentru suprafețe umede/uscate sau acumulatorul sunt înmânate altei persoane: predați și instrucțiunile de utilizare.

- ▶ Se asigură faptul că utilizatorul îndeplinește cerințele următoare:
 - Utilizatorul este odihnit.
 - Această mașină și acumulatorul nu trebuie utilizate de persoane (inclusiv copii) cu capacități fizice, senzoriale sau mentale reduse sau lipsite de experiență și cunoștințe.
 - Utilizatorul poate recunoaște și evalua pericolele pe care le prezintă aspiratorul pentru suprafețe umede/uscate și acumulatorul.
 - Utilizatorul este major sau este instruit în profesie sub supraveghere conform reglementărilor naționale corespunzătoare.
 - Utilizatorul trebuie să fie instruit de către un atelier de specialitate STIHL sau un expert în domeniu, înainte să folosească pentru prima dată aspiratorul umed/uscat.
 - Utilizatorul nu se află sub influența alcoolului, a medicamentelor sau a drogurilor.
- ▶ Dacă există neclarități: Adresați-vă unui distribuitor STIHL.

4.4 Îmbrăcăminte și echipament

▲ AVERTISMENT

- În timpul lucrului, părul lung poate fi tras în aspiratorul umed/uscat. Utilizatorul poate fi rănit grav.
 - ▶ Părul lung se va strânge și asigura astfel încât să fie peste umeri.
- În timpul lucrului poate fi generat praf. Praful inspirat poate afecta sănătatea și poate declanșa reacții alergice.
 - ▶ Dacă se ridică praful: purtați o mască pentru praf.
- Hainele necorespunzătoare pot fi prinse de aspiratorul umed/uscat. Utilizatorii care nu folosesc îmbrăcăminte adecvată se pot răni grav.
 - ▶ Purtați haine strânse pe corp.
 - ▶ Scoateți-vă eșarfele și bijuteriile.
- În cazul în care utilizatorul poartă încălțăminte necorespunzătoare, acesta poate aluneca. Pericol de rănire a utilizatorului.
 - ▶ Purtați încălțăminte închisă, stabilă, cu talpă antiderapantă.

4.5 Spațiu de lucru și mediu

4.5.1 Aspiratorul pentru suprafețe umede/uscate

▲ AVERTISMENT

- Persoanele neautorizate, copiii și animalele nu pot recunoaște și evalua pericolele pe care le prezintă aspiratorul pentru suprafețe umede/uscate. Persoanele neautorizate, copiii și animalele pot fi rănite grav.
 - ▶ Nu permiteți accesul persoanelor neautorizate, copiilor și animalelor în zona de lucru.
 - ▶ Nu lăsați aspiratorul pentru suprafețe umede/uscate nesupravegheat.
 - ▶ Asigurați-vă de faptul că nu este posibilă joaca copiilor cu aspiratorul pentru suprafețe umede/uscate.
- Aspiratorul pentru suprafețe umede/uscate nu este impermeabil. La desfășurarea lucrărilor pe vreme ploioasă sau într-un mediu umed, există pericol de electrocutare. Utilizatorul poate fi rănit grav sau chiar omorât, iar aspiratorul pentru suprafețe umede/uscate se poate deteriora.
 - ▶ Nu lucrați niciodată pe vreme ploioasă și nici într-un mediu umed.
- Componentele electrice ale aspiratorului pentru suprafețe umede/uscate pot produce scântei. Scântele pot declanșa incendii și explozii într-un mediu inflamabil sau exploziv. Risc de rănire gravă a persoanelor sau de deces și de pagube materiale.
 - ▶ Nu lucrați niciodată într-un mediu inflamabil sau exploziv.
- Inhalarea aerului evacuat poate afecta sănătatea și poate declanșa reacții alergice.
 - ▶ Asigurați o aerisire suficientă.
 - ▶ Respectați reglementările locale privind aerisirea încăperilor și rata de aerisire.

4.5.2 Acumulator

▲ AVERTISMENT

- Persoanele neautorizate, copiii și animalele nu pot recunoaște și evalua pericolele pe care le reprezintă acumulatorul. Persoanele neimplicate, copiii și animalele pot fi rănite grav.
 - ▶ Țineți la distanță persoanele neimplicate, copiii și animalele.
 - ▶ Nu lăsați acumulatorul nesupravegheat.
 - ▶ Asigurați-vă de faptul că nu este posibilă joaca copiilor cu acumulatorul.
- Acumulatorul nu este protejat împotriva tuturor influențelor mediului. Dacă acumulatorul este expus la anumite influențe ale mediului,

acesta se poate aprinde, exploda ori se poate deteriora iremediabil. Risc de rănire gravă a persoanelor și de pagube materiale.



- ▶ Protejați acumulatorul de căldură și de foc.
- ▶ Nu aruncați acumulatorul în foc.

- ▶ Nu încărcăți, nu utilizați și nu depozitați acumulatorul la temperaturi aflate în afara intervalului specificat, 19.3.



- ▶ Protejați bateria împotriva ploii și a umidității și nu o scufundați în lichide.

- ▶ Nu apropiați acumulatorul de obiecte metalice mici.
- ▶ Nu expuneți acumulatorul la presiune înaltă.
- ▶ Nu expuneți acumulatorul la microunde.
- ▶ Protejați acumulatorul împotriva substanțelor chimice și a sărurilor.

4.6 Starea sigură în exploatare

4.6.1 Stare de funcționare sigură

Aspiratorul umed/uscat se află într-o stare sigură atunci când se întrunesc următoarele condiții:

- Aspiratorul pentru suprafețe umede/uscate este nedeteriorat.
- Clapeta este închisă și nu prezintă deteriorări.
- Aspiratorul pentru suprafețe umede/uscate este curat și uscat.
- Elementele de comandă funcționează și nu sunt modificate.
- Filtrul tip cartuș este folosit și nedeteriorat.
- Dacă se aspiră lichid: plutitorul funcționează ușor.
- Acest aspirator umed/uscat conține accesorii originale STIHL.
- Accesoriiile au fost montate corect.

▲ AVERTISMENT

- Într-o stare nesigură, componentele ar putea să nu mai funcționeze corect, iar dispozitivele de siguranță ar putea fi dezactivate. Persoanele pot fi rănite grav sau chiar omorâte.
 - ▶ Lucrați cu un aspirator pentru suprafețe umede/uscate nedeteriorat.
 - ▶ Dacă aspiratorul pentru suprafețe umede/uscate este murdar sau umed: curățați-l și lăsați-l să se usuce.
 - ▶ Dacă compartimentul acumulatorului este ud sau umed: lăsați-l să se usuce.
 - ▶ Nu modificați aspiratorul pentru suprafețe umede/uscate.

- ▶ Dacă elementele de comandă nu funcționează: Nu lucrați cu aspiratorul umed/uscat.
- ▶ Lucrați cu un filtru montat și nedeteriorat.
- ▶ Montați accesorii originale STIHL pentru acest aspirator umed/uscat.
- ▶ Atașați accesoriiile conform descrierii din aceste instrucțiuni de utilizare sau din instrucțiunile de utilizare ale accesoriiilor.
- ▶ Nu introduceți obiecte în orificiile aspiratorului pentru suprafețe umede/uscate.
- ▶ Înlocuiți panourile indicatoare uzate sau deteriorate.
- ▶ Dacă există neclarități: adresați-vă unui distribuitor STIHL.

4.6.2 Acumulator

Acumulatorul se află într-o stare sigură atunci când se întrunesc următoarele condiții:

- Acumulatorul nu este deteriorat.
- Acumulatorul este curat și uscat.
- Acumulatorul funcționează și nu este modificat.

▲ AVERTISMENT

- Dacă nu este în stare sigură, este posibil ca acumulatorul să nu mai funcționeze în siguranță. Se pot produce grave leziuni corporale.
 - ▶ Desfășurați lucrări doar cu un acumulator funcțional, care nu prezintă deteriorări.
 - ▶ Nu încărcăți un acumulator deteriorat sau defect.
 - ▶ Dacă acumulatorul este murdar: curățați acumulatorul.
 - ▶ Nu atingeți acumulatorul cu mâinile umede.
 - ▶ Dacă acumulatorul este ud sau umed: lăsați acumulatorul să se usuce, 19.4.
 - ▶ Nu modificați acumulatorul.
 - ▶ Nu introduceți obiecte în orificiile acumulatorului.
 - ▶ Nu conectați contactele electrice ale acumulatorului cu obiecte metalice și nu le scurtcircuitați.
 - ▶ Nu deschideți acumulatorul.
 - ▶ Înlocuiți panourile indicatoare uzate sau deteriorate.
- Dintr-un acumulator deteriorat poate curge lichid. Contactul pielii sau al ochilor cu lichidul poate produce iritații ale pielii sau ochilor.
 - ▶ Evitați contactul cu lichidul.
 - ▶ În caz de contact cu pielea: zonele de piele afectate se spală cu apă din abundență și săpun.
 - ▶ În caz de contact cu ochii: spălați ochii cel puțin 15 minute cu apă din abundență și consultați un medic.

- Un acumulator deteriorat sau defect poate emite un miros neobișnuit, poate fumea sau se poate aprinde. Risc de rănire gravă a persoanelor sau de deces și de pagube materiale.
 - ▶ Dacă acumulatorul emite un miros neobișnuit sau fum, nu folosiți acumulatorul și păstrați-l la distanță de substanțe inflamabile.
 - ▶ Dacă acumulatorul arde: stingeți-l cu un extingtor sau cu apă.

4.7 Utilizarea

▲ AVERTISMENT

- În anumite situații, utilizatorul nu poate lucra în mod concentrat. Utilizatorul se poate împiedica, poate cădea și se poate răni grav.
 - ▶ Lucrați calm și metodic.
 - ▶ În cazul în care condițiile de iluminare și de vizibilitate sunt proaste: nu lucrați cu aspiratorul pentru suprafețe umede/uscate.
 - ▶ Lucrați singur cu aspiratorul pentru suprafețe umede/uscate.
 - ▶ Aveți grijă la obstacole.
 - ▶ Lucrați stând în picioare, menținându-vă echilibrul. Când lucrați la înălțime, folosiți o platformă sau schele care prezintă siguranță.
 - ▶ În cazul în care simțiți semne de oboseală: luați o pauză de lucru.
- Dacă aspiratorul pentru suprafețe umede/uscate suferă modificări pe durata lucrului sau dacă se comportă într-un mod neobișnuit, atunci acesta se poate afla într-o stare nesigură din punct de vedere tehnic. Risc de rănire gravă a persoanelor și de pagube materiale.
 - ▶ Opriti lucrul, scoateți acumulatorul și apelați la un distribuitor STIHL.
 - ▶ Utilizați aspiratorul pentru suprafețe umede/uscate în poziție verticală.
 - ▶ Nu acoperiți aspiratorul pentru suprafețe umede/uscate pentru a asigura un schimb de aer de răcire adecvat.
- Este posibilă producerea spumei dacă se aspiră lichide. Spuma nu poate acționa plutitor și nu poate fi aspirată în motor. Aspiratorul pentru suprafețe umede/uscate poate fi deteriorat.
 - ▶ Dacă iese spumă: opriți lucrul, scoateți acumulatorul și apelați la un distribuitor STIHL.
- Dacă se trage de furtunul de aspirare, aspiratorul pentru suprafețe umede/uscate se poate deplasa și poate cădea. Se pot produce pagube materiale.
 - ▶ Nu trageți de furtunul de aspirare.

- În cazul în care aspiratorul pentru suprafețe umede/uscate este așezat pe o suprafață înclinată, denivelată sau instabilă, acesta se poate deplasa și poate cădea. Se pot produce pagube materiale.
 - ▶ Așezați aspiratorul pentru suprafețe umede/uscate pe o suprafață orizontală, plană și stabilă.
- În cazul în care se lucrează la înălțime, aspiratorul pentru suprafețe umede/uscate poate cădea. Risc de rănire gravă a persoanelor și de pagube materiale.
 - ▶ Folosiți o platformă pentru de lucru sau o scelă sigură.
 - ▶ Nu așezați aspiratorul pentru suprafețe umede/uscate pe o platformă de lucru sau pe o scelă.

4.8 Transportarea

4.8.1 Aspiratorul pentru suprafețe umede/uscate

▲ AVERTISMENT

- Pe durata transportului este posibilă răsturnarea sau deplasarea aspiratorului pentru suprafețe umede/uscate. Risc de rănire a persoanelor și de pagube materiale.
 - ▶ Opriti aspiratorul pentru suprafețe umede/uscate.
 - ▶ Extrageți acumulatorul.



- ▶ Goliți recipientul și salubrizați conținutul conform standardelor în vigoare.
- ▶ Aspiratorul umed/uscă se transportă în poziție verticală.
- ▶ Fixați aspiratorul pentru suprafețe umede/uscate cu centuri de fixare, curele sau cu o plasă astfel încât acesta să nu se poată răsturna și să nu se poată deplasa.

4.8.2 Acumulator

▲ AVERTISMENT



- Acumulatorul nu este protejat împotriva tuturor influențelor mediului. Dacă acumulatorul este expus la anumite influențe ale mediului, acesta se poate deteriora, iar bunurile pot fi avariate.
 - ▶ Nu transportați un acumulator deteriorat.
- În timpul transportului, acumulatorul poate cădea sau se poate deplasa. Risc de rănire a persoanelor și de avariere a bunurilor.
 - ▶ Ambalați acumulatorul în ambalaj, astfel încât să nu se poată mișca.

- ▶ Asigurați ambalajul astfel încât să nu se poată mișca.

4.9 Stocarea

4.9.1 Aspiratorul pentru suprafețe umede/uscate

▲ AVERTISMENT

- Copiii nu pot recunoaște și evalua pericolele pe care le prezintă aspiratorul pentru suprafețe umede/uscate. Copiii pot suferi leziuni grave.
 - ▶ Oprii aspiratorul pentru suprafețe umede/uscate.
 - ▶ Extrageți acumulatorul.
 
 - ▶ Depozitați aspiratorul pentru suprafețe umede/uscate într-un loc care nu este la îndemâna copiilor.
- Contactele electrice de la aspiratorul pentru suprafețe umede/uscate și componentele metalice pot coroda din cauza umezelii. Aspiratorul pentru suprafețe umede/uscate poate fi deteriorat.
 - ▶ Extrageți acumulatorul.
 
 - ▶ Depozitați aspiratorul pentru suprafețe umede/uscate într-un loc curat și uscat.

4.9.2 Acumulator

▲ AVERTISMENT

- Copiii nu pot recunoaște și evalua pericolele pe care le prezintă acumulatorul. Copiii pot suferi leziuni grave.
 - ▶ Depozitați acumulatorul într-un loc care nu este la îndemâna copiilor.
- Acumulatorul nu este protejat împotriva tuturor influențelor mediului. Dacă acumulatorul este expus la anumite influențe ale mediului, acesta se poate deteriora iremediabil.
 - ▶ Depozitați acumulatorul într-un loc curat și uscat.
 - ▶ Depozitați acumulatorul într-un spațiu închis.
 - ▶ Depozitați acumulatorul separat de aspiratorul pentru suprafețe umede/uscate.
 - ▶ Dacă acumulatorul este depozitat în încărcător: îndepărtați ștecărul de rețea și depozitați acumulatorul cu o stare de încărcare între 40 % și 60 % (2 LED-uri care luminează verde).

- ▶ Nu depozitați acumulatorul la temperaturi aflate în afara intervalului specificat, 19.3.

4.10 Curățarea, întreținerea și repararea









▲ AVERTISMENT

- Dacă se introduce acumulatorul pe durata curățării, întreținerii sau reparării, este posibilă pornirea din greșeală a aspiratorului pentru suprafețe umede/uscate. Risc de rănire gravă a persoanelor și de pagube materiale.
 - ▶ Oprii aspiratorul pentru suprafețe umede/uscate.
 - ▶ Extrageți acumulatorul.
 
- Agenții de curățare corozivi, curățarea cu jet de apă sau obiectele ascuțite pot deteriora aspiratorul pentru suprafețe umede/uscate sau acumulatorul. Dacă aspiratorul pentru suprafețe umede/uscate sau acumulatorul nu sunt curățate corespunzător, componentele ar putea să nu mai funcționeze corect, iar dispozitivele de siguranță ar putea fi scoase din funcțiune. Se pot produce grave leziuni corporale.
 - ▶ Curățați aspiratorul pentru suprafețe umede/uscate și acumulatorul conform descrierii din aceste instrucțiuni de utilizare.
- Dacă aspiratorul pentru suprafețe umede/uscate sau acumulatorul nu sunt întreținute sau reparate corespunzător, componentele ar putea să nu mai funcționeze corect, iar dispozitivele de siguranță ar putea fi scoase din funcțiune. Persoanele pot fi rănite grav sau chiar omorâte.
 - ▶ Nu întrețineți sau reparați singur aspiratorul pentru suprafețe umede/uscate și acumulatorul.
 - ▶ Dacă aspiratorul pentru suprafețe umede/uscate sau acumulatorul trebuie întreținute sau reparate: adresați-vă unui distribuitor STIHL.

5 Pregătirea pentru funcționare a aspiratorului umed/uscăt

5.1 Pregătirea aspiratorului pentru suprafețe umede/uscate pentru utilizare

Înainte de începerea oricăror lucrări trebuie parcurși pașii următori:

- ▶ Asigurați-vă că următoarele componente sunt într-o stare sigură:
 - Aspirator pentru suprafețe umede/uscate,  4.6.1.
 - Acumulator,  4.6.2.
- ▶ Verificați acumulatorul,  10.2.
- ▶ Încărcați acumulatorul complet,  6.
- ▶ Curățați aspiratorul pentru suprafețe umede/uscate,  15.1.
- ▶ Așezați aspiratorul pentru suprafețe umede/uscate pe o suprafață solidă și plană cu protecție la alunecare și răsturnare.
- ▶ Montați furtunul de aspirare,  7.2.1.
- ▶ Verificați filtrul tip cartuș,  10.1.
- ▶ Dacă se utilizează accesorii: montați accesoriile,  7.3.
- ▶ Dacă pașii nu pot fi efectuați: nu folosiți aspiratorul pentru suprafețe umede/uscate și apelați la un distribuitor STIHL.

6 Încărcarea bateriei și a LED-urilor

6.1 Încărcarea acumulatorului

Tempul de încărcare depinde de câțiva factori, de ex. temperatura acumulatorului sau temperatura ambiantă. Pentru o capacitate optimă, respectați intervalele de temperatură recomandate,  19.4. Tempul de încărcare real poate fi diferit de tempul de încărcare specificat. Tempul de încărcare este disponibil la www.stihl.com/charging-times.

- ▶ Încărcați acumulatorul așa cum este descris în instrucțiunile de utilizare ale încărcătorului STIHL AL 101, 301, 500, 501.

6.2 Indicarea stării de încărcare

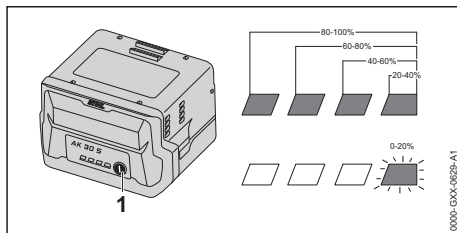

- ▶ Apăsăți butonul (1). LED-urile luminează verde timp de aproximativ 5 secunde și indică starea de încărcare.
- ▶ Dacă LED-ul din dreapta luminează intermitent verde: încărcați acumulatorul.

6.3 LED-uri la acumulator

LED-urile pot indica starea de încărcare a acumulatorului sau defecțiunile. LED-urile pot lumina continuu, respectiv intermitent, verde sau roșu.

Dacă LED-urile luminează continuu sau intermitent verde, se indică nivelul de încărcare.

- ▶ Dacă LED-urile luminează continuu sau intermitent roșu: remediați defecțiunile,  18.1. La aspiratorul pentru suprafețe umede/uscate sau la acumulator există o defecțiune.

7 Asamblarea aspiratorului umed/uscăt

7.1 Asamblarea aspiratorului pentru suprafețe umede/uscate

Accesoriile livrate se află în cartonul de ambalare și în recipient.

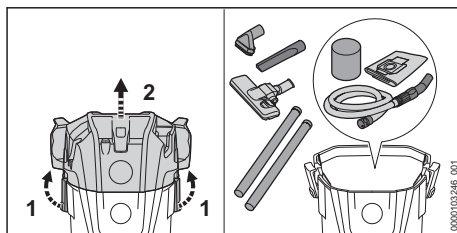

- ▶ Deblocați închizătorile recipientului (1).
- ▶ Se detașează partea superioară (2).
- ▶ Se scot accesoriile.
- ▶ Se așează partea superioară (2).
- ▶ Se blochează închizătorile recipientului (1).

Montarea roților frontale/posterioare

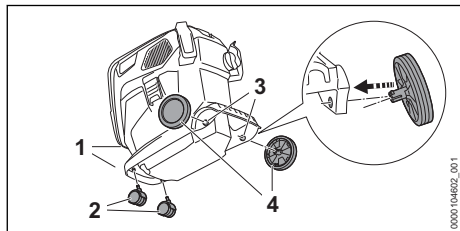

- ▶ Apăsăți roțile frontale (2) până la opritor în suport (1).
- ▶ Apăsăți roțile posterioare (4) printr-o mișcare de rotație în suport (3).
Roțile posterioare fac clic în poziție.

Montarea suporturilor

- ▶ Detașați partea superioară.

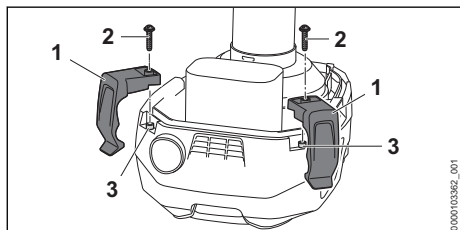

- ▶ Introduceți suporturile (1) în locaș până la opritor (3).
- ▶ Însurubați șuruburile (2) și strângeți ferm.

7.2 Montarea și demontarea furtunului de aspirare

7.2.1 Montarea furtunului de aspirare

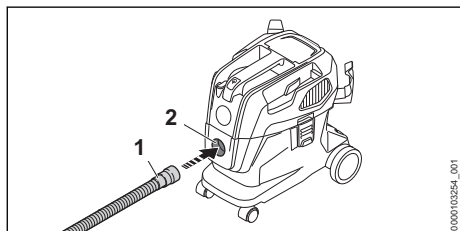

- ▶ Apăsăți mufa (1) în ștuțul de aspirare (2) până când este fixată.

7.2.2 Demontarea furtunului de aspirare

- ▶ Trageți mufa din ștuțul de aspirare.

7.3 Montarea accesoriilor

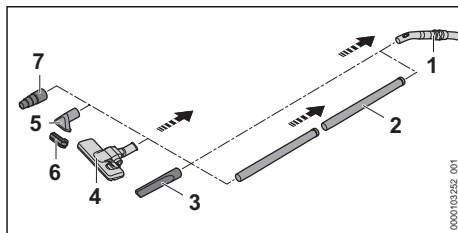

- ▶ Atașați tubul de aspirație (2), duza pentru rosturi (3), duza pentru podea (4), duza de aspirație (5) cu accesoriu tip perie (6) sau adaptorul pentru electrounealtă (7) la furtunul de aspirare (1).

Demontarea și montarea accesoriului tip perie

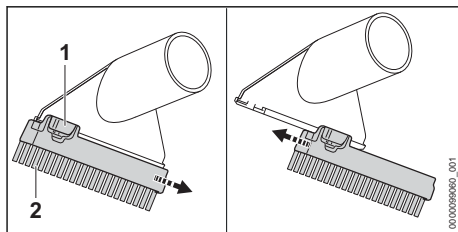

Demontarea accesoriului tip perie:

- ▶ Apăsăți maneta de fixare (1) și mențineți-o apăsată.
- ▶ Scoateți accesoriul tip perie (2).

Montarea accesoriului tip perie:

- ▶ Împingeți accesoriul tip perie (1) până la opritor în ghidajele de la nivelul duzei de aspirație.
- Accesoriul tip perie emite un sunet la blocarea în poziție.

8 Introducerea și scoaterea bateriei

8.1 Introducerea acumulatorului

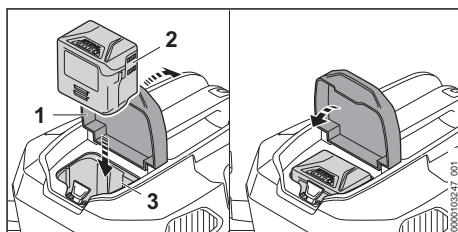

- ▶ Deschideți clapeta (1) până la opritor și mențineți-o în această poziție.

- ▶ Apăsăți acumulatorul (2) în compartimentul acumulatorului (3) până la opritor. Acumulatorul (2) se fixează cu un clic și este blocat.
- ▶ Închideți clapeta (1).

8.2 Extragerea acumulatorului

- ▶ Așezați aspiratorul pentru suprafețe umede/uscate pe o suprafață plană.

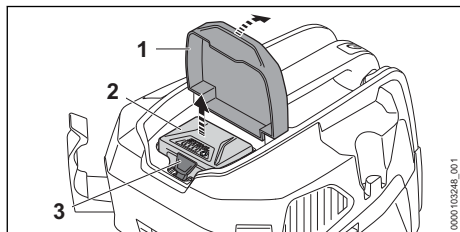

- ▶ Deschideți clapeta (1) până la opritor și mențineți-o în această poziție.
- ▶ Apăsăți maneta de blocare (3). Acumulatorul (2) este acum deblocat și poate fi scos.
- ▶ Închideți clapeta (1).

9 Pornirea și oprirea aspiratorului umed/uscat

9.1 Pornirea aspiratorului pentru suprafețe umede/uscate

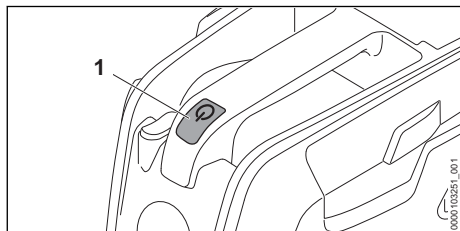

- ▶ Apăsăți butonul (1).

9.2 Oprirea aspiratorului pentru suprafețe umede/uscate

- ▶ Apăsăți butonul.

10 Verificarea aspiratorului pentru suprafețe umede/uscate și a acumulatorului

10.1 Verificarea filtrului tip cartuș

- ▶ Deblocați închizătorile recipientului și detașați partea superioară.

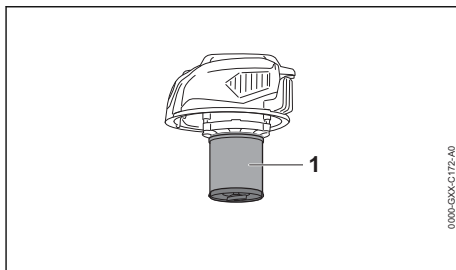

- ▶ Dacă filtrul tip cartuș (1) este murdar: curățați filtrul tip cartuș.
- ▶ Dacă filtrul tip cartuș (1) este deteriorat: înlocuiți filtrul tip cartuș.

10.2 Verificarea acumulatorului

- ▶ Apăsăți butonul de la acumulator. LED-urile se aprind sau pâlpăie.
- ▶ Dacă LED-urile nu se aprind sau nu pâlpăie: nu folosiți acumulatorul și apelați la un distribuitor STIHL. Defecțiune a bateriei.

11 Lucrul cu aspiratorul umed/uscat.

11.1 Aspirarea prafului și a murdăriei

Aspirarea prafului și a murdăriei

Dacă se aspiră praf și murdărie normală: suplimentar față de filtrul tip cartuș poate fi utilizat un sac de filtrare.

- ▶ Porniți aspiratorul umed/uscat.
- ▶ Țineți furtunul de aspirare cu o mână și aspirați direct sau cu un accesoriu încorporat.

Aspirarea prafului uscat și fin

Dacă se aspiră praf uscat sau fin: suplimentar față de filtrul tip cartuș se utilizează un sac de filtrare.

- ▶ Opriți aspiratorul pentru suprafețe umede/uscate și scoateți acumulatorul.
- ▶ Deblocați închizătorile recipientului.
- ▶ Detașați partea superioară.

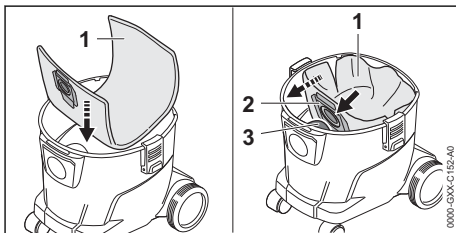

- ▶ Așezați sacul de filtrare (1) în recipient.

- ▶ Împingeți mufa (2) pe ștuțul de aspirare (3).
- ▶ Desfaceți sacul de filtrare (1) în recipient.
- ▶ Așezați partea superioară și blocați închizătorile recipientului.
- ▶ Porniți aspiratorul umed/uscat.
- ▶ Țineți furtunul de aspirare cu o mână și aspirați direct sau cu un accesoriu încorporat.

Aspirarea murdăriei ușor umede

Dacă se aspiră murdărie ușor umedă: scoateți sacul de filtrare și folosiți numai filtrul tip cartuș.

- ▶ Opriți aspiratorul pentru suprafețe umede/uscate și scoateți acumulatorul.
- ▶ Deblocați închizătorile recipientului.
- ▶ Detașați partea superioară.
- ▶ Amplasați recipientul.

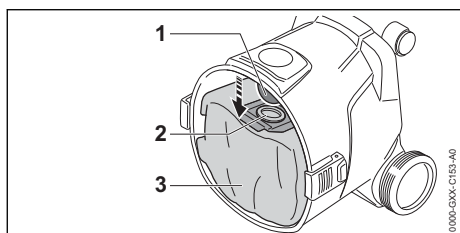

- ▶ Trageți mufa (2) din ștuțul de aspirare (1).
- ▶ Preluăți sacul de filtrare (3) din recipient.
- ▶ Sacul de filtrare (3) se salubritizează conform standardelor în vigoare și ecologic.
- ▶ Așezați partea superioară și blocați închizătorile recipientului.
- ▶ Porniți aspiratorul umed/uscat.
- ▶ Țineți furtunul de aspirare cu o mână și aspirați direct sau cu un accesoriu montat.

11.2 Aspirarea lichidului

Dacă se aspiră preponderent lichid: împingeți filtrul de spumă peste carcasa motorului.

- ▶ Opriți aspiratorul pentru suprafețe umede/uscate și scoateți acumulatorul.
- ▶ Deblocați închizătorile recipientului.
- ▶ Detașați și răsuciți partea superioară.
- ▶ Scoateți sacul de filtrare.

Detașarea filtrului tip cartuș

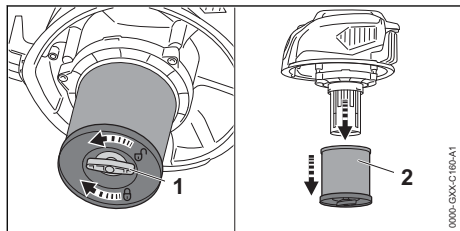

- ▶ Șurubul-fluture (1) se rotește în sens antiorar.
- ▶ Se detașează filtrul tip cartuș (2).

Verificarea plutitorului

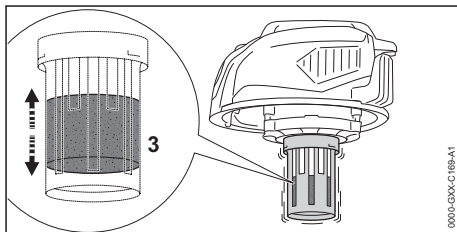

- ▶ Partea superioară se deplasează înainte și înapoi. Plutitorul (3) se mișcă.
- ▶ Dacă nu se mișcă plutitorul (3): plutitorul (3) se curăță cu o pensulă moale.
- ▶ Dacă plutitorul (3) nu se mișcă în continuare: nu folosiți aspiratorul umed/uscat și contactați un serviciu de asistență tehnică STIHL. Există o avarie la plutitor (3).

Împingerea filtrului de spumă

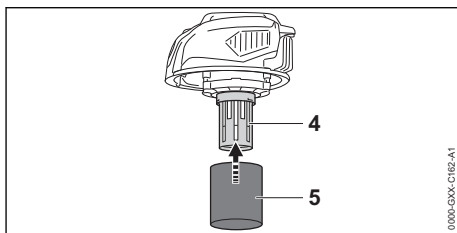

- ▶ Împingeți filtrul de spumă (5) peste carcasa motorului (4).
- ▶ Așezați partea superioară și blocați închizătorile recipientului.
- ▶ Porniți aspiratorul umed/uscat.
- ▶ Țineți furtunul de aspirare cu o mână și aspirați direct sau cu un accesoriu montat.
- ▶ Dacă puterea de aspirare se reduce semnificativ: opriți aspiratorul pentru suprafețe umede/uscate, scoateți acumulatorul și goliiți recipientul.

11.3 Lucrul cu duza pentru podea

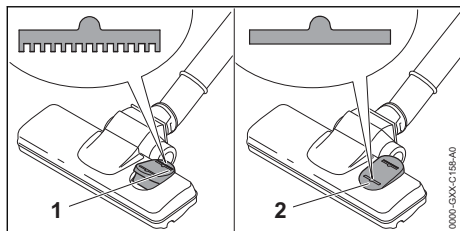



- ▶ Dacă se curăță podele cu covor: comutatorul basculant de pe duza pentru podea se pune pe poziția (1).
- ▶ Dacă se curăță podele plate: comutatorul basculant de pe duza pentru podea se pune pe poziția (2).

11.4 Reglarea trepte de putere

În funcție de modul de folosire, pot fi reglate 2 trepte de putere. Poziția comutatorului pentru trepte de putere indică treapta de putere reglată.

Treapta de putere reglată influențează timpul de funcționare a acumulatorului.

—  : treapta de putere redusă, putere redusă

—  : treapta de putere maximă, putere maximă

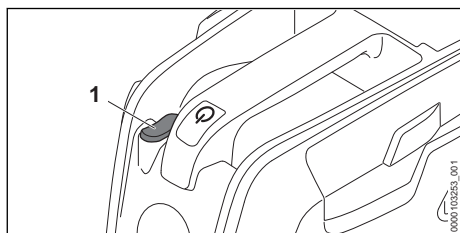

- ▶ Apăsați comutatorul pentru trepte de putere (1) în poziția dorită.

11.5 Reglarea puterii de aspirare de la punctul de prindere

Puterea de aspirare poate fi reglată de la punctul de prindere în funcție de modul de folosire.

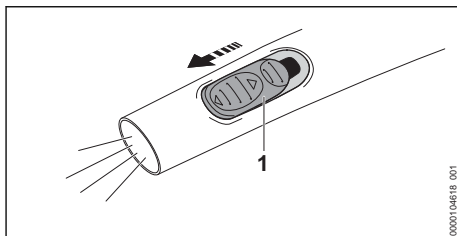

- ▶ Deschideți cursorul de aer secundar (1) de la punctul de prindere cu degetul mare pentru a regla în continuare puterea de aspirare.

12 După lucru

12.1 După lucru

- ▶ Opriți aspiratorul pentru suprafețe umede/uscate și scoateți acumulatorul.
- ▶ Goliți recipientul.
- ▶ Montați și curățați accesoriile.
- ▶ Curățați aspiratorul pentru suprafețe umede/uscate.
- ▶ Curățați acumulatorul.

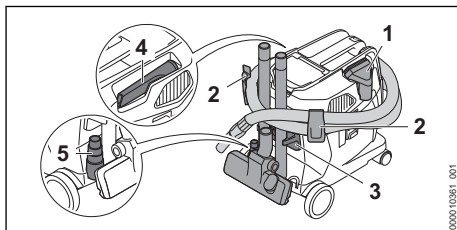

- ▶ Introduceți duza de aspirație în compartimentul (1).
- ▶ Înfășurați furtunul de aspirare în jurul aspiratorului și fixați-l pe suporturile (2).
- ▶ Fixați accesoriile pe suporturile (3).
- ▶ Introduceți duza pentru rosturi în compartimentul (4).
- ▶ Introduceți adaptorul pentru electrounelte (5) în locaș.
- ▶ Dacă aspiratorul pentru suprafețe umede/uscate este umed: lăsați-l să se usuce.
- ▶ Dacă acumulatorul este ud sau umed: lăsați acumulatorul să se usuce, 19.4.

12.2 Golirea recipientului

- ▶ Opriți aspiratorul pentru suprafețe umede/uscate și scoateți acumulatorul.
- ▶ Deblocați închizătorile recipientului.
- ▶ Detașați partea superioară.
- ▶ Goliți recipientul și salubrizați conținutul conform standardelor în vigoare.

- ▶ Dacă este introdus sacul de filtrare în recipient: scoateți sacul de filtrare și salubrizați-l conform standardelor în vigoare.
- ▶ Dacă se aspiră lichide:
 - ▶ Lăsați filtrul tip cartuș sau filtrul de spumă să se usuce.
- ▶ Așezați partea superioară.

13 Transportarea

13.1 Transportul aspiratorului pentru suprafețe umede/uscate

- ▶ Oprii aspiratorul pentru suprafețe umede/uscate și scoateți acumulatorul.
- ▶ Goliți recipientul.

Transportul aspiratorului umed/uscăt

- ▶ Aspiratorul umed/uscăt se transportă cu o mână de mânerul de transport.

Împingerea aspiratorului umed/uscăt

- ▶ Aspiratorul umed/uscăt se ține de mânerul de transport și se împinge.

Transportul aspiratorului pentru suprafețe umede/uscate într-un autovehicul

- ▶ Fixați aspiratorul pentru suprafețe umede/uscate astfel încât să nu se poată răsturna sau deplasa.

13.2 Transportul acumulatorului

- ▶ Oprii aspiratorul pentru suprafețe umede/uscate și scoateți acumulatorul.
- ▶ Asigurați-vă de faptul că acumulatorul este într-o stare sigură.
- ▶ Ambalați acumulatorul astfel încât să nu se poată mișca în ambalaj.
- ▶ Fixați ambalajul astfel încât să nu se poată deplasa.

Acumulatorul se supune cerințelor privind transportul bunurilor periculoase. Acumulatorul este clasificat ca UN 3480 (baterii litiu-ion) și a fost verificat conform manualului de verificare și criterii UN partea III, subcapitolul 38.3.

Reglementările de transport sunt indicate în www.stihl.com/safety-data-sheets.

14 Stocarea

14.1 Depozitarea aspiratorului pentru suprafețe umede/uscate

- ▶ Oprii aspiratorul pentru suprafețe umede/uscate și scoateți acumulatorul.
- ▶ Depozitați aspiratorul pentru suprafețe umede/uscate astfel încât să fie îndeplinite următoarele condiții:

- Aspiratorul pentru suprafețe umede/uscate nu se poate răsturna și nu se poate deplasa.
- Aspiratorul pentru suprafețe umede/uscate este depozitat într-un loc care nu se află la îndemâna copiilor.
- Aspiratorul pentru suprafețe umede/uscate este curat și uscat.
- Aspiratorul pentru suprafețe umede/uscate este depozitat într-un spațiu închis.
- Aspiratorul pentru suprafețe umede/uscate este depozitat la o temperatură peste 0 °C.

14.2 Depozitarea acumulatorului

STIHL recomandă păstrarea acumulatorului într-o stare de încărcare între 40 % și 60 % (2 LED-uri care se aprind verde).

- ▶ Depozitați acumulatorul astfel încât să fie îndeplinite următoarele condiții:
 - Acumulatorul este depozitat într-un loc care nu se află la îndemâna copiilor.
 - Acumulatorul este curat și uscat.
 - Acumulatorul se află într-un spațiu închis.
 - Acumulatorul este separat de aspiratorul pentru suprafețe umede/uscate.
 - Dacă acumulatorul este depozitat în încărcător: îndepărtați ștecărul de rețea și depozitați acumulatorul cu o stare de încărcare între 40 % și 60 % (2 LED-uri care luminează verde).
 - Nu depozitați acumulatorul la temperaturi aflate în afara intervalului de temperatură specificat,  19.3.

INDICAȚIE

- Dacă acumulatorul nu este depozitat conform descrierii din prezentul Manual de utilizare, acumulatorul se poate descărca profund și, astfel, poate suferi daune iremediabile.
 - ▶ Înainte de depozitare, încărcați acumulatorul descărcat. STIHL recomandă păstrarea acumulatorului într-o stare de încărcare între 40 % și 60 % (2 LED-uri care luminează verde).
 - ▶ Depozitați acumulatorul separat de aspiratorul pentru suprafețe umede/uscate.

15 Curățare

15.1 Curățarea aspiratorului pentru suprafețe umede/uscate și a accesoriilor

- ▶ Oprii aspiratorul pentru suprafețe umede/uscate și scoateți acumulatorul.

- ▶ Curățați aspiratorul pentru suprafețe umede/uscate și accesoriile cu o cârpă umedă.
- ▶ Fantele de ventilație se curăță cu o pensulă.

15.2 Curățarea filtrului tip cartuș

- ▶ Oprii aspiratorul pentru suprafețe umede/uscate și scoateți acumulatorul.
- ▶ Scoateți filtrul tip cartuș.
- ▶ Îndepărtați murdăria grosieră de pe partea exterioară a filtrului tip cartuș.
- ▶ Clătiți filtrul tip cartuș cu apă curgătoare.
- ▶ Lăsați filtrul tip cartuș să se usuce la aer.

15.3 Curățarea bateriei

- ▶ Curățați bateria cu o lavetă umedă.

16 Întreținere

16.1 Intervale de întreținere

Intervalele de întreținere depind de condițiile ambientale și de lucru. STIHL recomandă următoarele intervale de întreținere:

18 Depanare

18.1 Remedierea defecțiunilor la aspiratorul pentru suprafețe umede/uscate sau la acumulator

La fiecare 2 ani

- ▶ Înlocuiți filtrul tip cartuș.
- ▶ Înlocuiți filtrul de spumă.

17 Reparare

17.1 Repararea aspiratorului pentru suprafețe umede/uscate și a acumulatorului

Utilizatorul nu poate repara singur aspiratorul pentru suprafețe umede/uscate, accesoriile și acumulatorul.

- ▶ Dacă aspiratorul pentru suprafețe umede/uscate sau accesoriile s-au deteriorat: nu folosiți aspiratorul pentru suprafețe umede/uscate sau accesoriile și apelați la un distribuitor STIHL.
- ▶ Dacă acumulatorul este defect sau avariat: înlocuiți acumulatorul.

Defecțiunea	LED-uri la acumulator	Cauza	Remediere
La punerea în funcțiune, aspiratorul pentru suprafețe umede/uscate nu pornește.	1 LED luminează intermitent verde.	Acumulatorul este aproape descărcat.	▶ Încărcați acumulatorul.
	1 LED luminează roșu.	Acumulatorul este prea fierbinte sau prea rece.	▶ Extrageți acumulatorul. ▶ Lăsați acumulatorul să se răcească sau să se încălzească.
	3 LED-uri luminează intermitent roșu.	La aspiratorul pentru suprafețe umede/uscate există o defecțiune.	▶ Extrageți acumulatorul. ▶ Curățați contactele electrice din compartimentul acumulatorului. ▶ Introduceți acumulatorul. ▶ Porniți aspiratorul pentru suprafețe umede/uscate. ▶ Dacă 3 LED-uri luminează în continuare intermitent roșu: nu folosiți aspiratorul pentru suprafețe umede/uscate și apelați la un distribuitor STIHL.
	3 LED-uri luminează roșu.	Aspiratorul pentru suprafețe umede/uscate este prea cald.	▶ Extrageți acumulatorul. ▶ Lăsați aspiratorul pentru suprafețe umede/uscate să se răcească.
	4 LED-uri luminează intermitent roșu.	Defecțiune la acumulator.	▶ Scoateți acumulatorul și introduceți-l din nou. ▶ Porniți aspiratorul pentru suprafețe umede/uscate. ▶ Dacă 4 LED-uri luminează în continuare intermitent roșu: nu folosiți acumulatorul și apelați la un distribuitor STIHL.

Defecțiunea	LED-uri la acumulator	Cauza	Remediere
	-	Conexiunea electrică dintre aspiratorul pentru suprafețe umede/uscate și acumulator este întreruptă.	<ul style="list-style-type: none"> ▶ Extrageți acumulatorul. ▶ Curățați contactele electrice din compartimentul acumulatorului. ▶ Introduceți acumulatorul.
	-	Acumulatorul este umed.	▶ Lăsați acumulatorul să se usuce,  19.4.
În timpul funcționării, aspiratorul pentru suprafețe umede/uscate se oprește.	3 LED-uri luminează roșu.	Aspiratorul pentru suprafețe umede/uscate este prea cald.	<ul style="list-style-type: none"> ▶ Extrageți acumulatorul. ▶ Lăsați aspiratorul pentru suprafețe umede/uscate să se răcească.
	-	Există o defecțiune electrică.	<ul style="list-style-type: none"> ▶ Scoateți acumulatorul și introduceți-l din nou. ▶ Porniți aspiratorul pentru suprafețe umede/uscate.
Timpul de funcționare al aspiratorului pentru suprafețe umede/uscate este prea scurt.	-	Acumulatorul nu este complet încărcat.	▶ Încărcați acumulatorul complet.
	-	Durata de utilizare a acumulatorului este depășită.	▶ Înlocuiți acumulatorul.
Puterea de aspirare este prea redusă.	-	Sacul de filtrare sau rezervorul este plin.	<ul style="list-style-type: none"> ▶ Opriți aspiratorul pentru suprafețe umede/uscate și scoateți acumulatorul. ▶ Înlocuiți sacul de filtrare sau rezervorul.
	-	Filtrul tip cartuș este murdar.	<ul style="list-style-type: none"> ▶ Opriți aspiratorul pentru suprafețe umede/uscate și scoateți acumulatorul. ▶ Curățați sau înlocuiți filtrul tip cartuș.
	-	Rezervorul este plin. Plutitorul este activat.	<ul style="list-style-type: none"> ▶ Opriți aspiratorul pentru suprafețe umede/uscate și scoateți acumulatorul. ▶ Goliți recipientul.
	-	Furtunul de aspirare sau accesoriile sunt înfundate.	<ul style="list-style-type: none"> ▶ Opriți aspiratorul pentru suprafețe umede/uscate și scoateți acumulatorul. ▶ Curățați furtunul de aspirare sau accesoriile.
Ieșe lichid din aspiratorul pentru suprafețe umede/uscate.	-	Recipientul este plin și plutitorul este blocat.	<ul style="list-style-type: none"> ▶ Opriți aspiratorul pentru suprafețe umede/uscate și scoateți acumulatorul. ▶ Goliți recipientul. ▶ Verificați plutitorul.
	-	S-a aspirat spumă.	<ul style="list-style-type: none"> ▶ Opriți aspiratorul pentru suprafețe umede/uscate și scoateți acumulatorul. ▶ Nu folosiți aspiratorul pentru suprafețe umede/uscate și solicitați verificarea de către un distribuitor STIHL.

19 Date tehnice

19.1 Aspiratorul pentru suprafețe umede/uscate STIHL SEA 60.0 L

– Acumulator permis: STIHL AK

- Tip de protecție electrică: IPX4 (protecție contra apei stropite din toate părțile)
- Greutate fără acumulator: 7,5 kg
- Debit maxim de aer (turbină): 3200 l/min
- Debit maxim de aer (la capătul furtunului de aspirare): 1800 l/min
- Subpresiune maximă (turbină): 190 mbar

- Subpresiune maximă (la capătul furtunului de aspirare): 180 mbar
- Dimensiuni
 - Lungime: 441 mm
 - Lățime: 350 mm
 - Înălțime: 452 mm
- Dimensiunile furtunului de aspirare: Ø 32 mm x 2,2 m
- Capacitatea maximă a recipientului (uscat): 11,5 l

Durata de funcționare este disponibilă la www.stihl.com/battery-life.

19.2 Acumulator STIHL AK

- Tehnologie de acumuloare: Litiu-ion
- Tensiune: 36 V
- Capacitatea în Ah: vezi plăcuța de identificare
- Conținutul de energie în Wh: vezi plăcuța de identificare
- Greutatea în kg: vezi plăcuța de identificare

19.3 Limite de temperatură



AVERTISMENT

- Acumulatorul nu este protejat împotriva tuturor influențelor mediului. Dacă acumulatorul este expus la anumite influențe ale mediului, acesta se poate aprinde sau exploda. Risc de rănire gravă a persoanelor și de pagube materiale.
 - ▶ Nu încărcați și nu utilizați acumulatorul la temperaturi sub - 20 °C sau peste + 50 °C.
 - ▶ Nu depozitați acumulatorul la temperaturi sub - 20 °C sau peste + 70 °C.
 - ▶ Nu utilizați aspiratorul pentru suprafețe umede/uscate la temperaturi sub 0 °C sau peste + 50 °C.
 - ▶ Nu depozitați aspiratorul pentru suprafețe umede/uscate la temperaturi sub 0 °C sau peste + 70 °C.

19.4 Intervale de temperatură recomandate

Pentru o capacitate optimă a aspiratorului pentru suprafețe umede/uscate și a acumulatorului, respectați următoarele intervale de temperatură:

- Aspirator pentru suprafețe umede/uscate:
 - Utilizare: 0 °C până la + 40 °C
 - Depozitare: 0 °C până la + 50 °C
- Acumulator:
 - Încărcare: + 5 °C până la + 40 °C
 - Utilizare: - 10 °C până la + 40 °C
 - Depozitare: - 20 °C până la + 50 °C

Dacă acumulatorul este încărcat, utilizat ori depozitat la temperaturi în afara intervalului de temperaturi recomandat, capacitatea acestuia poate fi redusă.

În cazul în care acumulatorul este ud sau umed, lăsați-l să se usuce timp de cel puțin 48 de ore la o temperatură mai mare de + 15 °C și mai mică de + 50 °C și la o umiditate mai mică de 70 %. O umiditate mai mare poate prelunge timpul de uscare.

19.5 REACH

REACH este Regulamentul european referitor la înregistrarea, evaluarea și autorizarea substanțelor chimice.

Informații referitoare la conformarea Regulamentului REACH sunt date la www.stihl.com/reach.

20 Piese de schimb și accesorii

20.1 Piese de schimb și accesorii

STIHL Aceste simboluri identifică piesele de schimb originale STIHL și accesorii originale STIHL.

STIHL recomandă folosirea pieselor de schimb originale STIHL și a accesoriilor originale STIHL.

Piesele de schimb și accesoriiile altor producători nu pot fi evaluate de STIHL referitor la fiabilitate, siguranță și potrivire în pofida monitorizării continue a pieței, iar STIHL nu poate recomanda utilizarea acestora.

Piesele de schimb și accesoriiile originale STIHL se pot procura de la un distribuitor STIHL.

20.2 Piese de schimb importante

- Filtru tip cartuș: SE01-703-5900

21 Eliminare

21.1 Eliminarea aspiratorului pentru suprafețe umede/uscate și a acumulatorului

Informațiile referitoare la eliminare pot fi obținute din partea administrației locale sau din partea unui distribuitor STIHL.

O eliminare necorespunzătoare poate dăuna sănătății și mediului.

- ▶ Produsele STIHL și ambalajul acestora trebuie livrate pentru reciclare la un centru de colectare adecvat, conform prevederilor locale.
- ▶ Nu eliminați împreună cu gunoiul menajer.

22 Informații privind produsul

22.1 Aspiratorul pentru suprafețe umede/uscate STIHL SEA 60.0 L

ANDREAS STIHL AG & Co. KG
Badstraße 115
D-71336 Waiblingen

Germania

- Model constructiv: aspirator pentru suprafețe umede/uscate din clasa de praf L
- Marca: STIHL
- Tip: SEA 60.0 L
- Identificator de serie: SA04

Documentele tehnice sunt păstrate de Departamentul de autorizare produse al ANDREAS STIHL AG & Co. KG.

Anul de producție, țara producătoare și numărul de utilaj sunt specificate pe aspiratorul umed/uscăt.

23 Adrese

www.stihl.com

www.stihl.com



0458-052-9801-A



0458-052-9801-A